

WHAT'S? TITAN!

WOW!

TITAN®
il multibenessere

CABINE DOCCIA

WELLNESS

ARREDO

2021.1

WHAT'S? TITAN! ...WOW!

TITAN, storica azienda di **San Marino**, in oltre 35 anni di attività e grazie alle collaborazioni con esperti di salute e benessere, ha sviluppato una importante esperienza che mette a disposizione dei propri clienti.

Tutti i prodotti sono sviluppati partendo dall'analisi degli stili abitativi per rispondere a tutte le esigenze funzionali, dimensionali ed estetiche. Sono progettati per essere sicuri, duraturi nel tempo e facili da usare.

Tutti i prodotti **TITAN** rispondono alle più severe norme internazionali. Una rete capillare di punti vendita qualificati con show-room, permette ai consumatori di scegliere facilmente e toccare con mano i prodotti.

La rete di assistenza autorizzata **TITAN** assicura interventi rapidi in caso di necessità a San Marino e in tutta Italia.

www.titanwellness.it

TITAN®

il multibenessere



DAL SARTO ALL'INGEGNERE
IN UN UNICO NOME

TITAN[®]

il multibenessere

INDICE 2021

06	GARANZIA E SERVIZI - CONTATTI
07	TARIFFE 2021 PER INSTALLAZIONE PRODOTTI
08	QUALITÀ, SICUREZZA E CERTIFICAZIONI
10	FINITURE COLORI E CRISTALLI
12	TABELLE TIPOLOGIE PRODOTTI
14	PROGETTO UTILIA
22	CABINE DOCCIA TITAN EXTRA
24	OCEANSIDE 3.0 / OCEANSIDE 2.0
44	CHARME DESIGN 2.0 / CHARME DESIGN 3.0
104	AIR
110	EXTREME 2.0
126	MANHATTAN
156	EASY WAY 2.0
184	CABINE DOCCIA TITAN CLASSIC
186	NEVO
200	LIGHT 2.0
224	DAY 2.0
244	NIGHT 2.0
254	SKY 2.0
272	BLUES 2.0
290	BERMUDA 2.0
304	SOPRAVASCA
324	TITAN BENESSERE
326	TITAN SPA
344	TITAN VASCHE
378	TITAN COLONNE DOCCIA
388	TITAN PIATTI DOCCIA
400	TITAN ARREDA
414	MANUALE TECNICO E LISTINO RICAMBI CABINE DOCCIA
468	CONDIZIONI GENERALI DI VENDITA
470	SPESE DI TRASPORTO

TITAN[®]

il multibenessere

LA PROFESSIONALITÀ
DI SAN MARINO
È IL VALORE AGGIUNTO
DEL NOSTRO
"MADE IN ITALY"



TITAN®

GARANZIA E SERVIZI

A SAN MARINO E IN TUTTA ITALIA

il multibenessere



GARANZIA PLUS

2+1 ANNI

SE INSTALLATO DAL CENTRO
ASSISTENZA TITAN

GARANZIA

2 ANNI

SU TUTTI
I PRODOTTI
TITAN

CONTATTI

RICHIESTE AMMINISTRATIVE

Tel. 0549 970058

Fax 0549 913931

amministrazione@titanwellness.it

INOLTRO ORDINI E INFORMAZIONI COMMERCIALI

Tel. 0549 970058

Fax 0549 913931

commerciale@titanwellness.it

RICHIESTE DI ASSISTENZA TECNICA

Tel. 0549 970058

Fax 0549 913931

assistenza@titanwellness.it

TARIFE 2021 PER INSTALLAZIONE PRODOTTI - RILIEVI MISURE - COLLAUDO PRODOTTI

INSTALLAZIONE PRODOTTI	*PREZZO AL PUBBLICO
VASCHE IDROMASSAGGIO E MINIPISCINE	
VASCA RETTANGOLARE	€ 200,00
VASCA CURVA	€ 250,00
VASCA COMBINATA	€ 350,00
MINI PISCINE	SU PREVENTIVO
COLLAUDO + SPIEGAZIONE MANUTENZIONE	€ 50,00
NEI CASI DOVE IL PRODOTTO È INSTALLATO DAL NOSTRO TECNICO IL COLLAUDO + SPIEGAZIONE MANUTENZIONE	GRATUITO
MULTIFUNZIONE	
COLONNA IDROMASSAGGIO	€ 120,00
CABINA IDROMASSAGGIO	€ 250,00
CABINA IDROMASSAGGIO - BAGNO TURCO	€ 290,00
COLLAUDO + SPIEGAZIONE MANUTENZIONE	€ 50,00
NEI CASI DOVE IL PRODOTTO È INSTALLATO DAL NOSTRO TECNICO IL COLLAUDO + SPIEGAZIONE MANUTENZIONE	GRATUITO
CABINE DOCCIA	
CABINA DOCCIA ANGOLO ACRILICO	€ 100,00/130,00
CABINA DOCCIA ANGOLO CRISTALLO	€ 120,00/180,00
CABINA DOCCIA ANGOLO CRISTALLO SENZA TELAIO	€ 150,00/200,00
SOLO PORTA IN ACRILICO	€ 80,00/120,00
SOLO PORTA IN CRISTALLO	€ 100,00/140,00
SOLO PORTA IN CRISTALLO SENZA TELAIO	€ 120,00/160,00
CABINE DOCCIA ACRILICO - CRISTALLO FUORI MISURA	SU PREVENTIVO
MOBILI DA BAGNO	
MONO BLOCCO MAX. 1M (BASE + SPECCHIO + LAVABO + RUBINETTO)	€ 180,00
MOBILE componibile	SU PREVENTIVO
ACCESSORI DA BAGNO	
SERIE COMPLETA 7 PEZZI	€ 160,00
SPECCHIO	€ 80,00
RUBINETTERIA	
LAVABO+BIDET+VASCA (CON SMONTAGGIO VECCHI RUBINETTI)	€ 195,00
LAVABO+BIDET+VASCA	€ 165,00
SANITARI	
VARIE TIPOLOGIE	SU PREVENTIVO
RILIEVI MISURE E ADEBITI INTEGRATIVI ALLE ATTIVITÀ ORDINARIE	
RILIEVO MISURE CABINE DOCCIA	€ 50,00
COSTO ORA DA AGGIUNGERE PER IMPREVISTI FUORI ATTIVITÀ ORDINARIA	€ 20,00
RIMBORSO CHILOMETRICO (PER OGNI CHILOMETRO OLTRE I 50 KM)	€ 0,50
EVENTUALI TRASPORTI IN AGGIUNTA AL MONTAGGIO	SU PREVENTIVO

N.B. Le tariffe possono subire qualche piccole variazioni a seconda della regione.

* Prezzi IVA esclusa



QUALITÀ, SICUREZZA E CERTIFICAZIONI

MATERIE PRIME E COMPONENTISTICA AD ALTO STANDARD QUALITATIVO.
TUTTO RIGOROSAMENTE ITALIANO.

Il nostro **“Mady in Italy”**, la professionalità, la manodopera dei manufatti, la cura nei dettagli e l’uso di materie prime di alta qualità, ci pone in pole position tra le Aziende più selezionate dalle migliori strutture europee.

Tutti i prodotti sono concepiti nel rispetto delle norme di sicurezza; i profili e gli accessori sono privi di spigoli vivi, privilegiando forme arrotondate; l’apertura delle porte a battente è sempre rivolta verso l’esterno; i cristalli e i vetri sono temperati a norma **EN 12150-1** e **EN 14428**.

Maranello Palace, ha scelto noi!



CABINE DOCCIA



BENESSERE



COLONNE DOCCIA



PIATTI DOCCIA



SOPRAVASCHE



TITAN ARREDA

www.titanwellness.it

FINITURE COLORI E CRISTALLI

CODICI PANNELLI E CRISTALLI

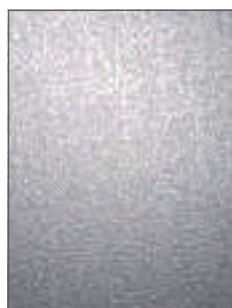

Cristallo Temperato
di sicurezza
neutro Stampato "C"
Cod. 60



Cristallo Temperato
di sicurezza
neutro "Trasparente"
Cod. 62



Cristallo Temperato
di sicurezza
neutro "Acidato"
Cod. 67



Polyacril antiurto
neutro RIVER
Cod. 06



Polyacril antiurto
neutro LISA
Cod. 02

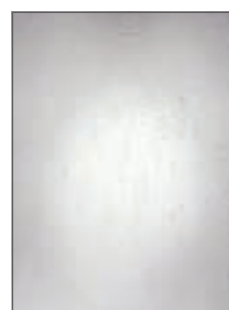

Cristallo Extrachiaro
OPEN
Cod. 61



Cristallo riflettente
REFLEX
Cod. 63

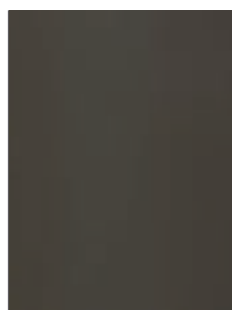

Cristallo Fumè
ECLISSI
Cod. 64







Fascia "Acidata"
ICE
Cod. 88

ATTENZIONE

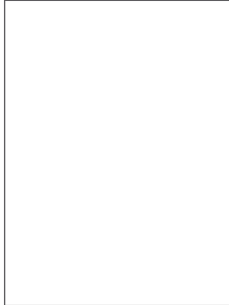
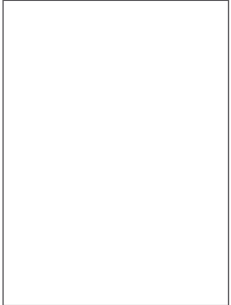
La riproduzione cromatica in stampa non sempre garantisce un fedele riscontro con la realtà.

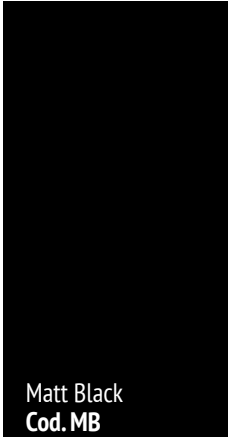
CODICI COLORI PROFILI E CERNIERE

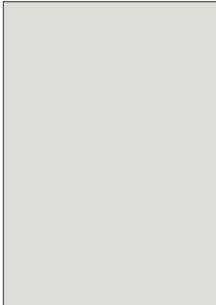
 Matt White Cod. MW	 Bianco RAL 9003 Cod. BI	 Argento Lucido Cod. AG
 Matt Black Cod. MB	 Cromato Cod. CR	 Argento Satinato Cod. AN

NOTE AL CATALOGO 2021

Tutti i prezzi sono espressi in Euro e sono da ritenersi **IVA esclusa**.

- Le dimensioni dei prodotti indicate nelle tabelle sono espresse in centimetri.
- I dati contenuti nel presente fascicolo sono aggiornati a **giugno 2021**

Titan nel perseguire una politica volta al costante miglioramento, si riserva di apportare, senza pr avviso, le modifiche ai prodotti che riterrà utili o necessarie.

Cabine doccia TITAN EXTRA

DA PAG. 22

OCEANSIDE 3.0
DA PAG. 24
OCEANSIDE 2.0
DA PAG. 30



CHARME DESIGN 2.0
DA PAG. 44
CHARME DESIGN 3.0
DA PAG. 74

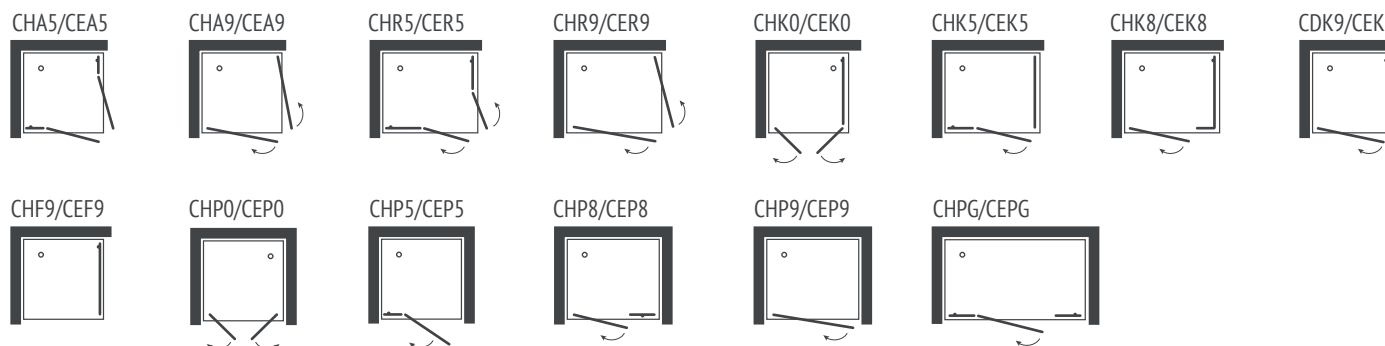

AIR
DA PAG. 104



EXTREME 2.0
DA PAG. 110



MANHATTAN
DA PAG. 126

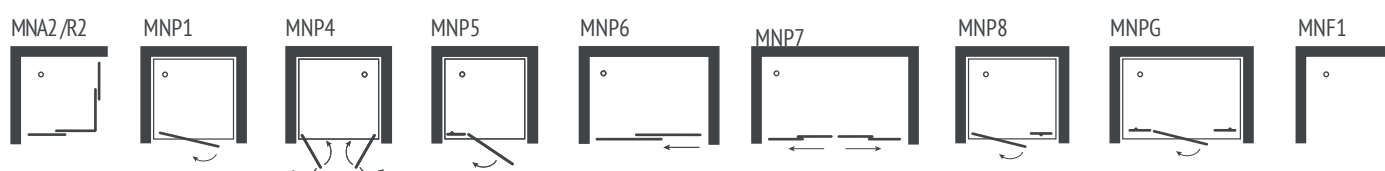

EASY WAY 2.0
DA PAG. 156

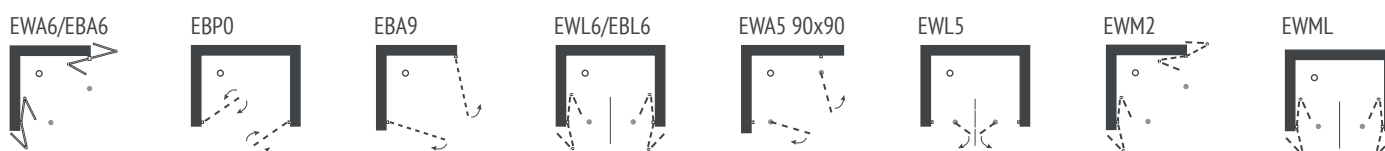

Cabine doccia TITAN CLASSIC

DA PAG. 184

NEVO
DA PAG. 186

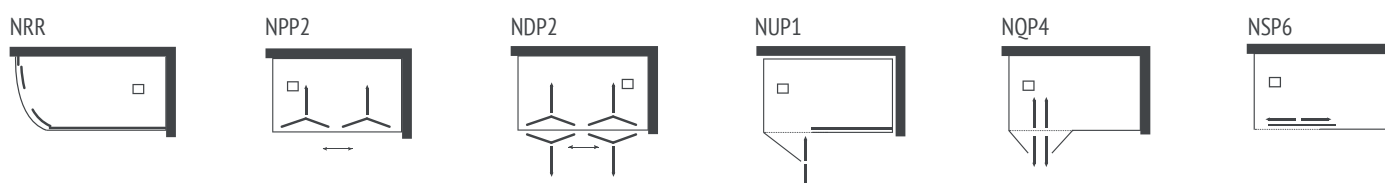

LIGHT 2.0
DA PAG. 200

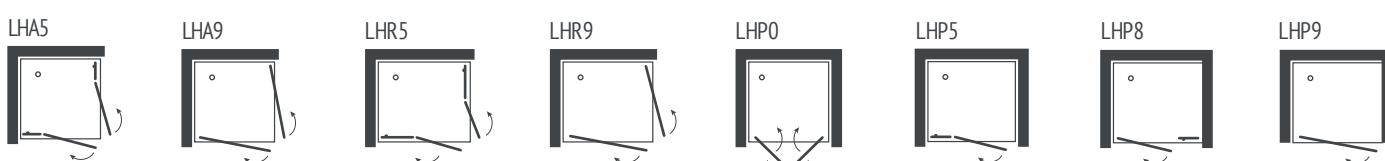

LIGHT 2.0

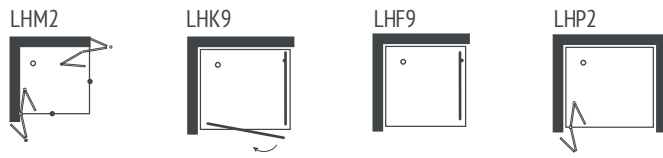

DAY 2.0
DA PAG. 224

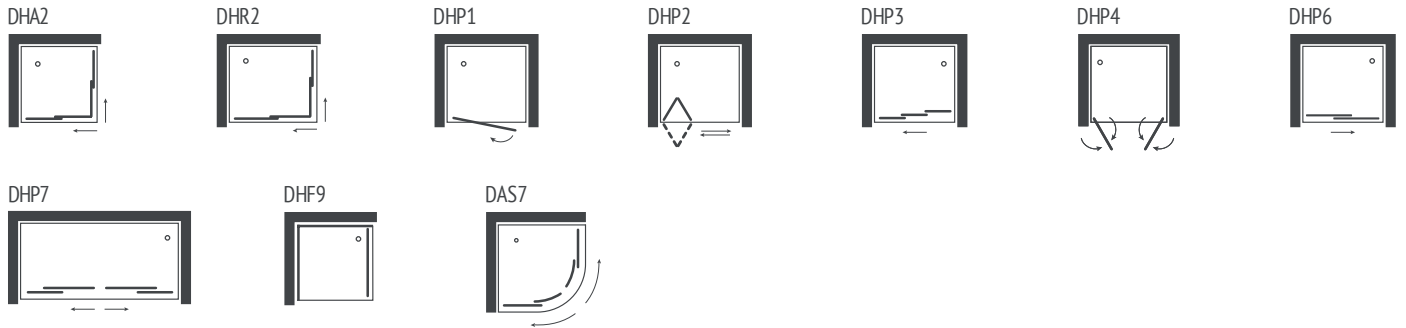

NIGHT 2.0
DA PAG. 244



SKY 2.0
DA PAG. 254

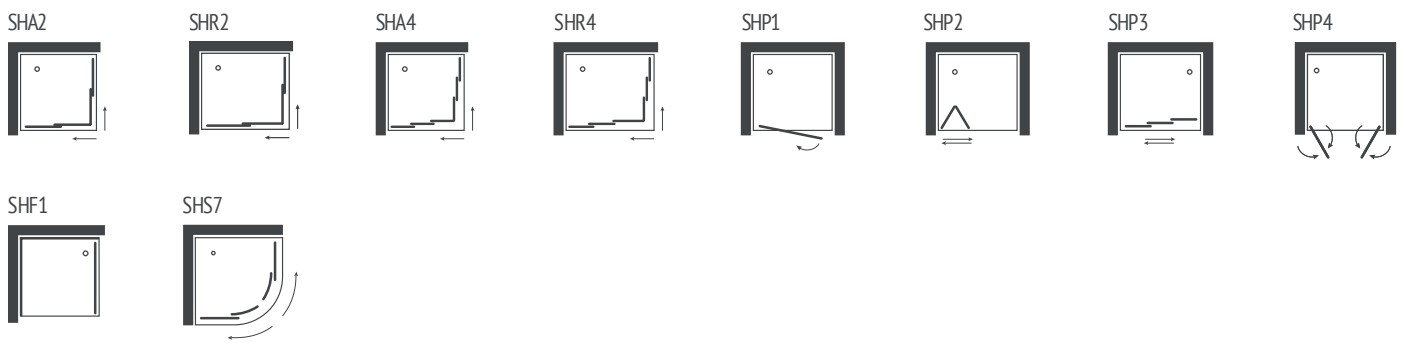

BLUES 2.0
DA PAG. 272

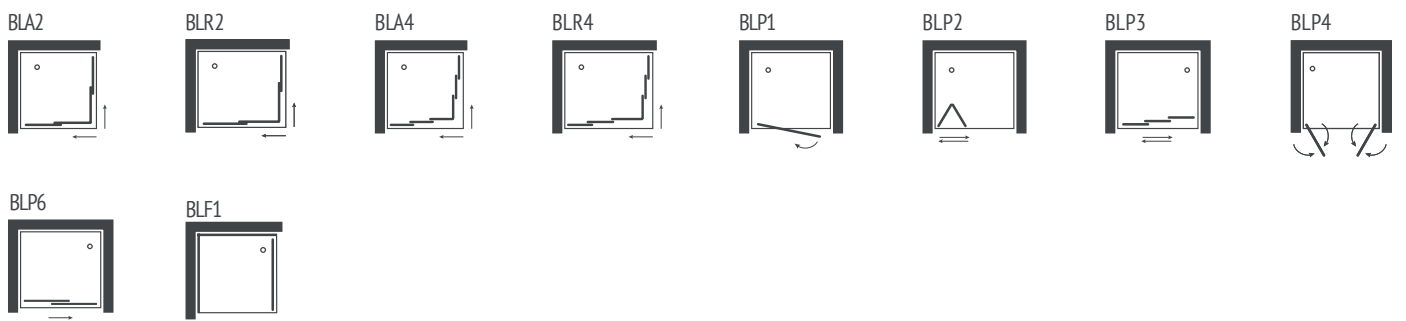

BERMUDA 2.0
DA PAG. 290

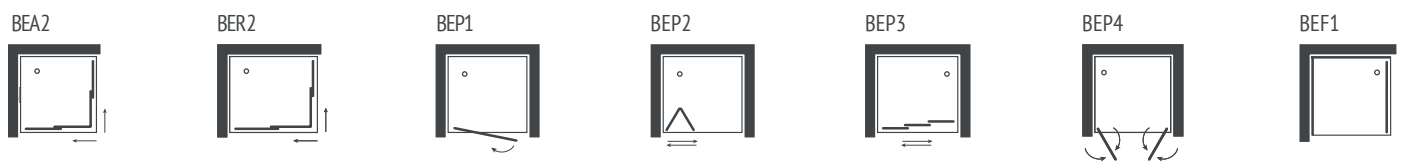

SOPRAVASCA
DA PAG. 304

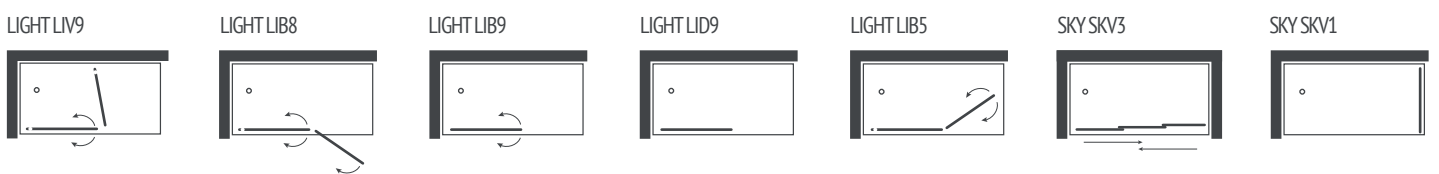





CREA SPAZI NEGLI SPAZI

Il **Progetto Utilia** nasce dall'idea creativa di un esperto commerciale nonché disegnatore e progettista di cabine doccia con più di trent'anni di anni di esperienza nel settore.

Questo nuovo progetto sviluppato per **Titan**, è stato pensato per ottimizzare e personalizzare gli spazi inutilizzati dei vetri delle cabine doccia. Titan, infatti, offre la possibilità di scegliere tra una vasta gamma di accessori, quelli che rispondono al meglio ai propri gusti ed esigenze.

Abbiamo scelto il **Plexiglass**, un materiale che grazie alla sua trasparenza e brillantezza, crea un risultato estetico gradevole; non abbiamo però rinunciato ad un tocco di colore (*rifiniture lucide, opache, a seconda dei trattamenti*) che aumenta la possibilità di coordinare al meglio la vostra sala da bagno.

Rispettiamo il desiderio del designer del Progetto Utilia di restare nell'anonimato ma vogliamo almeno indicare le sue iniziali P.F. per ringraziarlo.







SCHEMA POSIZIONAMENTO ACCESSORI

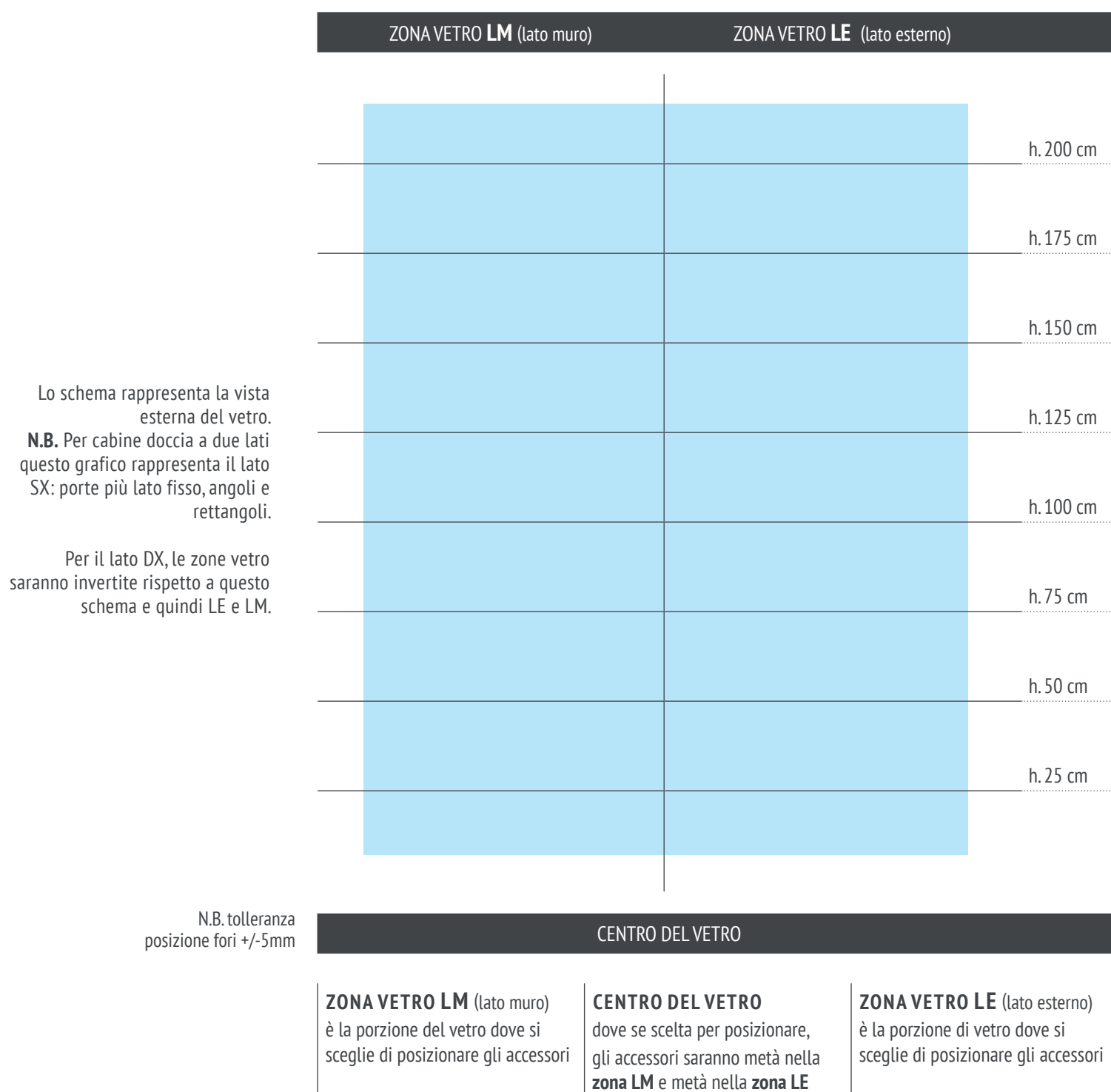

Le altezze da scegliere partono dal filo del vetro che poggia sul piatto o filo pavimento e da minimo 25 cm si spostano in multipli di 25.

Nell'ordine quindi vanno indicate **ZONA VETRO LM** o **CENTRO DEL VETRO C** o **ZONA VETRO LE** e altezza per ogni singolo accessorio. L'installazione potrà essere interna o esterna. In questo modo possiamo personalizzare la nostra parete di cristallo.

Per l'impostazione dell'ordine standard va applicato sul prezzo della parete in cristallo nelle varie serie un incremento del 30% sul prezzo di listino più il prezzo dei singoli accessori. Nei casi in cui si richiedono posizionamenti degli accessori totalmente personalizzati dovranno essere richiesti preventivi all'ufficio Tecnico.

Esempio composizione ordine: Modello cabina - LE (se l'accessorio è posizionato in zona LE) codice accessorio.
 Es. Oceanside OCV3 120 CR 62 - LE - AU001

GAMMA DI ACCESSORI UTILIA

Ottimizziamo i tuoi spazi, personalizziamo la tua cabina doccia e rendiamo i tuoi momenti di relax confortevoli anche in ambienti piccoli. Il resto lo lasciamo alla Vostra fantasia e creatività.

SERIE QUADRA (SUPPORTI QUADRATI)

	ARTICOLO	DESCRIZIONE	PREZZO
	AU AM30	Mensola 30 cm	92,5
	AU AM40	Mensola 40 cm	102
	AU AM50	Mensola 50 cm	115,5
	AU AM60	Mensola 60 cm	120
		Tutte profondità 10 cm	
		Spessore 1 cm	
		Tutti i colori	

	ARTICOLO	DESCRIZIONE	PREZZO
	AU APS02	Porta sapone	74
		Larghezza 12x10 cm	
		Spessore 1 cm	
		Tutti i colori	

	ARTICOLO	DESCRIZIONE	PREZZO
	AU AAS1	Appendiabito	46
		Singolo	
		Larghezza 4,5x7 cm	
		Spessore 1 cm	
		Tutti i colori	

	ARTICOLO	DESCRIZIONE	PREZZO
	AU APB1	Porta bicchiere	108
		Larghezza 10x10 cm	
		Spessore 1 cm	
		Tutti i colori	

	ARTICOLO	DESCRIZIONE	PREZZO
	AU AD2	Appendiabito	56
		Doppio	
		Larghezza 13,5x7 cm	
		Spessore 1 cm	
		Tutti i colori	

	ARTICOLO	DESCRIZIONE	PREZZO
	AU APD01	Dispecer	146
		Larghezza 20x10 cm	
		Spessore 1 cm	
		Tutti i colori	

	ARTICOLO	DESCRIZIONE	PREZZO
	AU APS30	Porta salviette 30 cm	92,5
	AU APS40	Porta salviette 40 cm	102
	AU APS50	Porta salviette 50 cm	115,5
	AU APS60	Porta salviette 60 cm	120
		Profondità 10 cm	
		Spessore 1 cm	
		Tutti i colori	

	ARTICOLO	DESCRIZIONE	PREZZO
	AU SCB01	Sgabello c/barra	329
		p. 25 l. 35 h.40	
		Spessore 1 cm	
		Tutti i colori	

	ARTICOLO	DESCRIZIONE	PREZZO
	AU APRO	Porta rotolo	74
		Larghezza 15x9,5 cm	
		Spessore 1 cm	
		Trasparente	

	ARTICOLO	DESCRIZIONE	PREZZO
	A SCR02	Sgabello c/ripiano	365
		p.25 l.35 h.40	
		Spessore 1 cm	
		Tutti i colori	



by P.F.

	ARTICOLO	DESCRIZIONE	PREZZO
	AU LPS01	Porta scopino	145
		L.10x10xh36	
		Spessore 1 cm	
		Tutti i colori	

	ARTICOLO	DESCRIZIONE	PREZZO
	QUADRA QPP 01	Porta pantofole	92
	TONDA TPP 01		
		Spessore 1 cm	
		Tutti i colori	

SERIE TONDA (SUPPORTI TONDI)

	ARTICOLO	DESCRIZIONE	PREZZO
	AU LM30	Mensola 30 cm	58,5
	AU LM40	Mensola 40 cm	66
	AU LM50	Mensola 50 cm	75
	AU LM60	Mensola 60 cm	85
		Tutte profondità 13,5 cm	
		Spessore 1 cm	
		Trasparente	

	ARTICOLO	DESCRIZIONE	PREZZO
	AU LAS01	Appendiabito	38
		Singolo	
		Diametro 5,5x5 cm	
		Spessore 1 cm	
		Trasparente	

	ARTICOLO	DESCRIZIONE	PREZZO
	AU LPS30	Psalviette 30 cm	58,5
	AU LPS40	Psalviette 40 cm	66
	AU LPS50	Psalviette 50 cm	75
	AU LPS60	Psalviette 60 cm	85
		Profondità 8 cm	
		Spessore 1 cm	
		Trasparente	

	ARTICOLO	DESCRIZIONE	PREZZO
	AU LPR01	Porta rotolo	62
		Larghezza 15,5x7,5 cm	
		Spessore 1,5 cm	
		Trasparente	

	ARTICOLO	DESCRIZIONE	PREZZO
	AU TV01	Tergivetro	66
		L.16xh.22	
		Spessore 1 cm	
		Tutti i colori	

	ARTICOLO	DESCRIZIONE	PREZZO
	AU APS01	Porta scopino	145
		L.10x10xh36	
		Spessore 1 cm	
		Tutti i colori	

CODICI COLORE								
cod.T01	cod.NE01	cod.FU03	cod.VE04	cod.BL05	cod.AZ06	cod.RO07	cod.BI08	cod.SA09
Trasparente	Nero	Fumè	Verde	Blu	Azzurro	Rosso	Bianco	Satinato

TITAN EXTRA

CABINE DOCCIA

24

OCEANSIDE 3.0
OCEANSIDE 2.0

44

CHARME DESIGN 2.0
CHARME DESIGN 3.0

104

AIR

110

EXTREME 2.0

126

MANHATTAN

156

EASY WAY 2.0

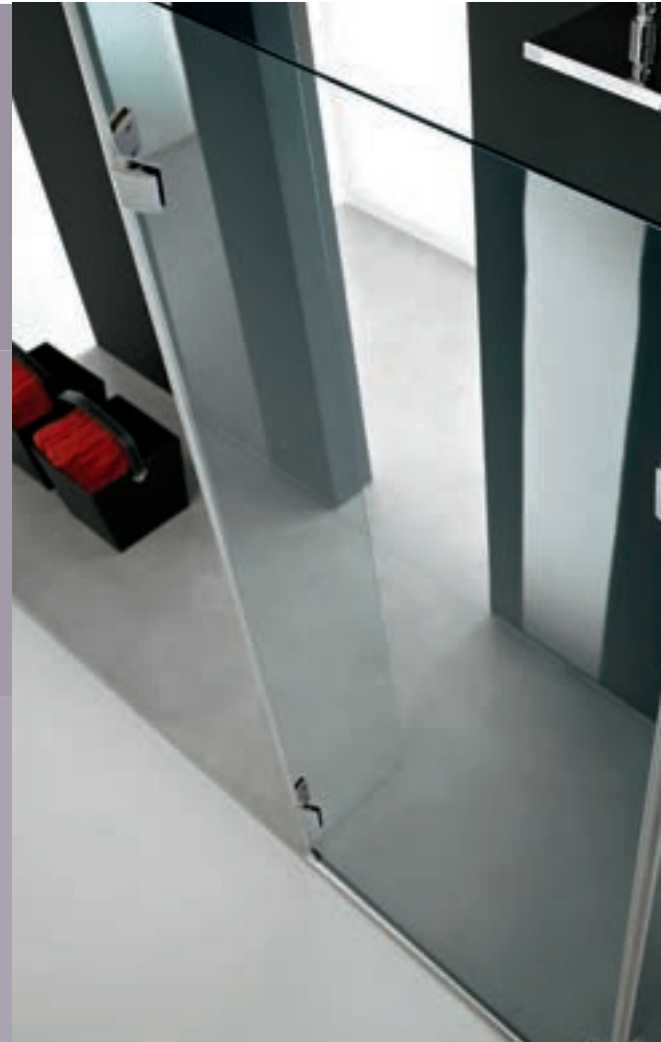



OPEN
Extrachiario
cod. 61

REFLEX
Riflettente
cod. 63

GAMMA DI **CRISTALLI**
SEMPRE PIÙ AMPIA



ECLISSI
Fumè
cod. 64

CABINE DOCCIA TITAN EXTRA
OCEANSIDE 3.0
TOTAL SECURITY



STRATIFICATO 4+4



4+4mm

STRATIFICATO

TRATTAMENTO
ANTICALCARE PLUS

TRATTAMENTO
ANTICALCARE

OCEANSIDE 3.0 TOTAL SECURITY OEW1

Pannello unico fissato a parete con 2 barre di sostegno. Cristallo 8 mm. Reversibile.
Profilo inferiore di contenimento per fissaggio in sicurezza.

CODICE	misura cm	CRISTALLO TRASPARENTE 62	CRISTALLI SPECIALI 61/63/64/67	MAGGIORAZIONE TRATTAMENTO ANTICALCARE PLUS
		CR	CR	
OEW10090	87	780	1000	85
OEW10100	97	810	1040	85
OEW10120	117	848	1088	90
OEW10140	137	900	1152	95
OEW10150	147	938	1200	101
OEW10160	157	975	1248	101
OEW10170	167	1005	1288	106

TEMPI DI CONSEGNA		
FASCIA A	1 - 2	Settimane lavorative
FASCIA B	2 - 3	Settimane lavorative
FASCIA C	3 - 4	Settimane lavorative
FASCIA D	5 - 6	Settimane lavorative

GAMMA CRISTALLI	
Cod. 61	Open Extrachiaro
Cod. 63	Reflex Riflettente
Cod. 64	Eclissi Fumè
Cod. 67	Sabbiato Acidato

NOTE
 QUALORA SIA PREVISTO UN MONTAGGIO SU BORDO PIATTO, QUESTO DOVRÀ ESSERE LARGO ALMENO 35 MM. *LE BARRE DI SUPPORTO DEBONO ESSERE TAGLIATE A MISURA SUL POSTO. I TEMPI DI CONSEGNA SONO INDICATIVI E NON VINCOLANTI (VEDI PAR. 3 "CONDIZ. GEN. DI VENDITA").
 LE CONSEGNE DI FASCIA "A" VALGONO PER 1PZ./CAD.

GUIDA ALLA FATTIBILITÀ DEI FUORI MISURA		
Larghezza	Altezza	Sagomati
min	min	NO
-	-	
COLORE E FINITURE		CR
MAGGIORAZIONI SOLUZIONI FUORI STANDARD		30%

TRATTAMENTO ANTICALCARE PLUS

GIÀ APPLICATO SUI PANNELLI COD. 62 (VEDI MAGGIORAZIONE)

TRATTAMENTO ANTICALCARE

DA APPLICARE DAL CLIENTE, FORNITO DI SERIE, SENZA MAGGIORAZIONE

VERSO DI APERTURA E INGOMBRI

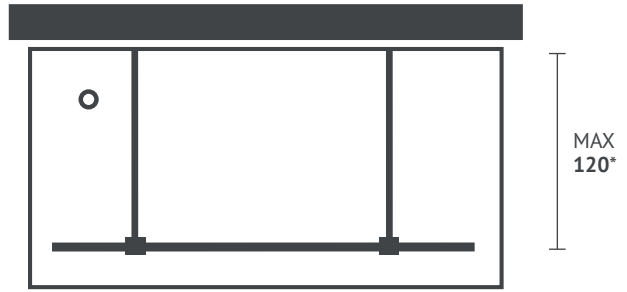



STRATIFICATO



REVERSIBILE



TRATTAMENTO
ANTICALCARE PLUS



TRATTAMENTO
ANTICALCARE

OCEANSIDE 3.0 TOTAL SECURITY OEW3

Pannello unico fissato a muro con 1 barra di sostegno. Cristallo 8 mm stratificato. Reversibile. Profilo inferiore di contenimento per fissaggio in sicurezza.

CODICE	estensione cm	CRISTALLO TRASPARENTE 62	CRISTALLI SPECIALI 61/63/64/67/88	MAGGIORAZIONE TRATTAMENTO ANTICALCARE PLUS
		CR	CR	
OEW30070	67-69	698	896	74
OEW30075	72-74	698	896	74
OEW30080	77-79	698	896	74
OEW30090	87-89	735	944	80
OEW30100	97-99	780	1008	85
OEW30120	117-119	855	1104	90
OEW30140	137-139	930	1200	101
OEW30150	147-149	968	1240	101
OEW30160	157-159	990	1272	106
OEW30170	167-169	1020	1312	106

TEMPI DI CONSEGNA	
FASCIA A	1 - 2 Settimane lavorative
FASCIA B	2 - 3 Settimane lavorative
FASCIA C	3 - 4 Settimane lavorative
FASCIA D	5 - 6 Settimane lavorative

GAMMA CRISTALLI	
Cod. 61	Open Extrachiaro
Cod. 63	Reflex Riflettente
Cod. 64	Eclissi Fumè
Cod. 67	Sabbiato Acidato
Cod. 88	Fasciato Acidato

NOTE
 QUALORA SIA PREVISTO UN MONTAGGIO SU BORDO PIATTO, QUESTO DOVRÀ ESSERE LARGO ALMENO 35 MM. *LE BARRE DI SUPPORTO DEBONO ESSERE TAGLIATE A MISURA SUL POSTO. I TEMPI DI CONSEGNA SONO INDICATIVI E NON VINCOLANTI (VEDI PAR. 3 "CONDIZ. GEN. DI VENDITA").
 LE CONSEGNE DI FASCIA "A" VALGONO PER 1PZ./CAD.

GUIDA ALLA FATTIBILITÀ DEI FUORI MISURA				
Larghezza		Altezza		Sagomati
min	max	min	max	A-B
-	170	-	200	
COLORE E FINITURE				CR
MAGGIORAZIONI SOLUZIONI FUORI STANDARD				30%

**TRATTAMENTO
ANTICALCARE PLUS**



GIÀ APPLICATO
SUI PANNELLI COD. 62
(VEDI MAGGIORAZIONE)

**TRATTAMENTO
ANTICALCARE**



DA APPLICARE DAL CLIENTE,
FORNITO DI SERIE,
SENZA MAGGIORAZIONE

**SAGOMATI
SOLO ANTE FISSE**



VERSO DI APERTURA E INGOMBRI

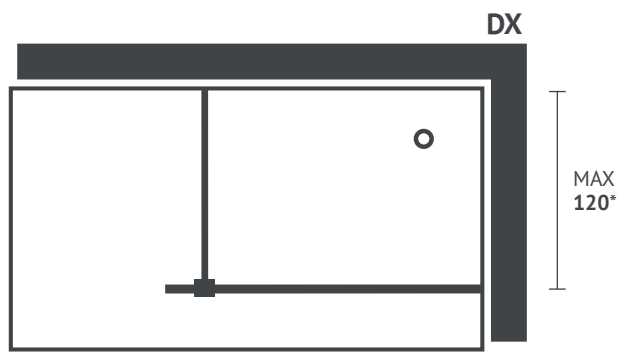

N.B.
 Reversibile solo trasparente e senza anticalcare plus
 Preferibile specificare con eventuale disegno



ECLISSI
Fumè
cod. 64

REFLEX
Riflettente
cod. 63

GAMMA DI **CRISTALLI**
SEMPRE PIÙ AMPIA



OPEN
Extrachiaro
cod. 61

CABINE DOCCIA TITAN EXTRA
OCEANSIDE 2.0



8^{mm}

CRISTALLO

TRATTAMENTO
ANTICALCARE PLUS

TRATTAMENTO
ANTICALCARE

PROGETTO
UTILIA

OCEANSIDE 2.0 OCW1

Pannello unico fissato a parete con 2 barre di sostegno. Cristallo 8 mm. Reversibile.
Profilo inferiore di contenimento per fissaggio in sicurezza.

CODICE	misura cm	CRISTALLO TRASPARENTE 62	CRISTALLI SPECIALI 61/63/64/67/88	MAGGIORAZIONE TRATTAMENTO ANTICALCARE PLUS
		CR	CR	
OCW10090	87	520	688	85
OCW10100	97	540	715	85
OCW10120	117	565	748	90
OCW10140	137	600	792	95
OCW10150	147	625	825	101
OCW10160	157	650	858	101
OCW10170	167	670	886	106

TEMPI DI CONSEGNA		
FASCIA A	1 - 2	Settimane lavorative
FASCIA B	2 - 3	Settimane lavorative
FASCIA C	3 - 4	Settimane lavorative
FASCIA D	5 - 6	Settimane lavorative

GAMMA CRISTALLI	
Cod. 61	Open Extrachiaro
Cod. 63	Reflex Riflettente
Cod. 64	Eclissi Fumè
Cod. 67	Sabbiato Acidato
Cod. 88	Fasciato Acidato

NOTE
 QUALORA SIA PREVISTO UN MONTAGGIO SU BORDO PIATTO, QUESTO DOVRÀ ESSERE LARGO ALMENO 35 MM. *LE BARRE DI SUPPORTO DEBONO ESSERE TAGLIATE A MISURA SUL POSTO. I TEMPI DI CONSEGNA SONO INDICATIVI E NON VINCOLANTI (VEDI PAR. 3 "CONDIZ. GEN. DI VENDITA").
 LE CONSEGNE DI FASCIA "A" VALGONO PER 1PZ./CAD.

GUIDA ALLA FATTIBILITÀ DEI FUORI MISURA		
Larghezza	Altezza	Sagomati
min	min	NO
-	-	
COLORE E FINITURE		CR
MAGGIORAZIONI SOLUZIONI FUORI STANDARD		30%

TRATTAMENTO ANTICALCARE PLUS

GIÀ APPLICATO SUI PANNELLI COD. 62 (VEDI MAGGIORAZIONE)

TRATTAMENTO ANTICALCARE

DA APPLICARE DAL CLIENTE, FORNITO DI SERIE, SENZA MAGGIORAZIONE

VERSO DI APERTURA E INGOMBRI

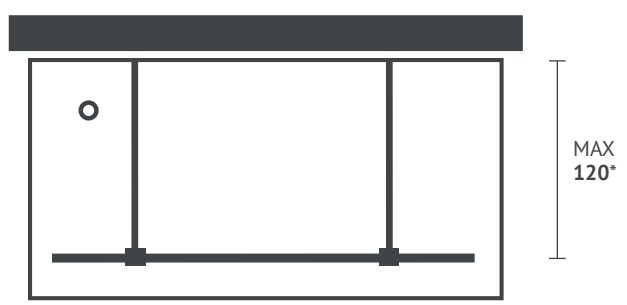



- 

6^{mm}
CRISTALLO
- 

TRATTAMENTO
ANTICALCARE PLUS
- 

TRATTAMENTO
ANTICALCARE
- 

PROGETTO
UTILIA

OCEANSIDE 2.0 OCW2

Pannello centrale a parete con 2 barre di sostegno più 2 alette da 30 cm. Cristallo 6 mm. Reversibile. Profilo inferiore di contenimento per fissaggio in sicurezza.

CODICE	estensione cm	CRISTALLO TRASPARENTE 62	CRISTALLI SPECIALI 61/63/64/67	MAGGIORAZIONE TRATTAMENTO ANTICALCARE PLUS
		CR	CR	
OCW20090	30+87+30	790	1045	127

TEMPI DI CONSEGNA		
FASCIA A	1 - 2 Settimane lavorative	
FASCIA B	2 - 3 Settimane lavorative	
FASCIA C	3 - 4 Settimane lavorative	
FASCIA D	5 - 6 Settimane lavorative	

GAMMA CRISTALLI	
Cod. 61	Open Extrachiaro
Cod. 63	Reflex Riflettente
Cod. 64	Eclissi Fumè
Cod. 67	Sabbiato Acidato

NOTE
 QUALORA SIA PREVISTO UN MONTAGGIO SU BORDO PIATTO, QUESTO DOVRÀ ESSERE LARGO ALMENO 35 MM. *LE BARRE DI SUPPORTO DEBONO ESSERE TAGLIATE A MISURA SUL POSTO. I TEMPI DI CONSEGNA SONO INDICATIVI E NON VINCOLANTI (VEDI PAR. 3 "CONDIZ. GEN. DI VENDITA"). LE CONSEGNE DI FASCIA "A" VALGONO PER 1PZ./CAD.

GUIDA ALLA FATTIBILITÀ DEI FUORI MISURA				
Larghezza		Altezza		Sagomati
min	max	min	max	
-	120	-	200	NO
COLORE E FINITURE				CR
MAGGIORAZIONI SOLUZIONI FUORI STANDARD				30%

TRATTAMENTO ANTICALCARE PLUS



GIÀ APPLICATO SUI PANNELLI COD. 62 (VEDI MAGGIORAZIONE)

TRATTAMENTO ANTICALCARE



DA APPLICARE DAL CLIENTE, FORNITO DI SERIE, SENZA MAGGIORAZIONE

VERSO DI APERTURA E INGOMBRI

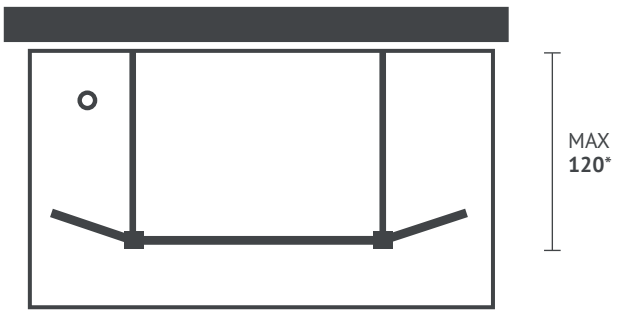



OCEANSIDE 2.0 OCW3

Pannello unico fissato a muro con 1 barra di sostegno. Cristallo 6 mm e 8 mm. Reversibile. Profilo inferiore di contenimento per fissaggio in sicurezza.

CODICE	estensione cm	CRISTALLO TRASPARENTE 62	CRISTALLI SPECIALI 61/63/64/67/88	MAGGIORAZIONE TRATTAMENTO ANTICALCARE PLUS
		CR	CR	
OCW30070	67-69	465	616	74
OCW30075	72-74	465	616	74
OCW30080	77-79	465	616	74
OCW30090	87-89	490	649	80
OCW30100	97-99	520	693	85
OCW30120	117-119	570	759	90
OCW30140	137-139	620	825	101
OCW30150	147-149	645	853	101
OCW30160	157-159	660	875	106
OCW30170	167-169	680	902	106

TEMPI DI CONSEGNA	
FASCIA A	1 - 2 Settimane lavorative
FASCIA B	2 - 3 Settimane lavorative
FASCIA C	3 - 4 Settimane lavorative
FASCIA D	5 - 6 Settimane lavorative

GAMMA CRISTALLI	
Cod. 61	Open Extrachiaro
Cod. 63	Reflex Riflettente
Cod. 64	Eclissi Fumè
Cod. 67	Sabbiato Acidato
Cod. 88	Fasciato Acidato

NOTE
 QUALORA SIA PREVISTO UN MONTAGGIO SU BORDO PIATTO, QUESTO DOVRÀ ESSERE LARGO ALMENO 35 MM. *LE BARRE DI SUPPORTO DEBONO ESSERE TAGLIATE A MISURA SUL POSTO. I TEMPI DI CONSEGNA SONO INDICATIVI E NON VINCOLANTI (VEDI PAR. 3 "CONDIZ. GEN. DI VENDITA").
 LE CONSEGNE DI FASCIA "A" VALGONO PER 1PZ./CAD.

GUIDA ALLA FATTIBILITÀ DEI FUORI MISURA				
Larghezza		Altezza		Sagomati
min	max	min	max	A-B
-	170	-	200	
COLORE E FINITURE				CR
MAGGIORAZIONI SOLUZIONI FUORI STANDARD				30%

**TRATTAMENTO
ANTICALCARE PLUS**



GIÀ APPLICATO
SUI PANNELLI COD. 62
(VEDI MAGGIORAZIONE)

**TRATTAMENTO
ANTICALCARE**



DA APPLICARE DAL CLIENTE,
FORNITO DI SERIE,
SENZA MAGGIORAZIONE

**SAGOMATI
SOLO ANTE FISSE**

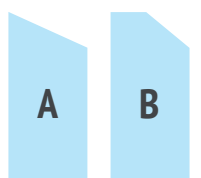

VERSO DI APERTURA E INGOMBRI

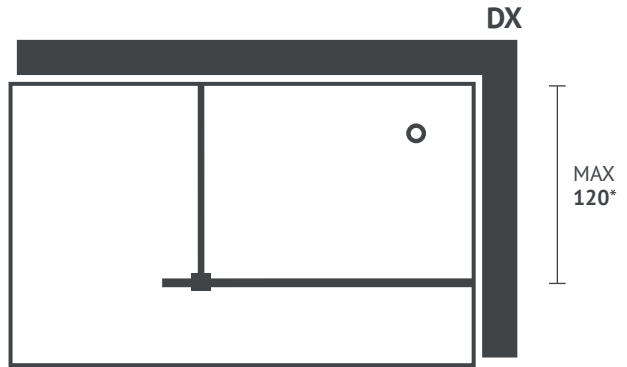

N.B.
 Reversibile solo trasparente e senza anticalcare plus
 Preferibile specificare con eventuale disegno



6^{mm}

CRISTALLO



TRATTAMENTO
ANTICALCARE PLUS



TRATTAMENTO
ANTICALCARE



PROFILO
UTILIA

OCEANSIDE 2.0 OCW4

Pannello fissato a muro con 1 aletta da 30cm. e 1 barra di sostegno. Cristallo 6 mm. Reversibile. Profilo inferiore di contenimento per fissaggio in sicurezza.

CODICE	estensione cm	CRISTALLO TRASPARENTE 62	CRISTALLI SPECIALI 61/63/64/67	MAGGIORAZIONE TRATTAMENTO ANTICALCARE PLUS
		CR	CR	
OCW40070	67/69+30	620	825	101
OCW40090	87/89+30	625	825	101
OCW40100	97/99+30	665	880	106
OCW40120	117/119+30	710	946	111

TEMPI DI CONSEGNA		
FASCIA A	1 - 2	Settimane lavorative
FASCIA B	2 - 3	Settimane lavorative
FASCIA C	3 - 4	Settimane lavorative
FASCIA D	5 - 6	Settimane lavorative

GAMMA CRISTALLI	
Cod. 61	Open Extrachiaro
Cod. 63	Reflex Riflettente
Cod. 64	Eclissi Fumè
Cod. 67	Sabbiato Acidato

NOTE
 QUALORA SIA PREVISTO UN MONTAGGIO SU BORDO PIATTO, QUESTO DOVRÀ ESSERE LARGO ALMENO 35 MM. *LE BARRE DI SUPPORTO DEBONO ESSERE TAGLIATE A MISURA SUL POSTO. I TEMPI DI CONSEGNA SONO INDICATIVI E NON VINCOLANTI (VEDI PAR. 3 "CONDIZ. GEN. DI VENDITA").
 LE CONSEGNE DI FASCIA "A" VALGONO PER 1PZ./CAD.

GUIDA ALLA FATTIBILITÀ DEI FUORI MISURA				
Larghezza		Altezza		Sagomati
min	max	min	max	A-B
-	120	-	200	
COLORE E FINITURE				CR
MAGGIORAZIONI SOLUZIONI FUORI STANDARD				30%

**TRATTAMENTO
ANTICALCARE PLUS**

GIÀ APPLICATO
SUI PANNELLI COD. 62
(VEDI MAGGIORAZIONE)

**TRATTAMENTO
ANTICALCARE**

DA APPLICARE DAL CLIENTE,
FORNITO DI SERIE,
SENZA MAGGIORAZIONE

**SAGOMATI
SOLO ANTE FISSE**

VERSO DI APERTURA E INGOMBRI

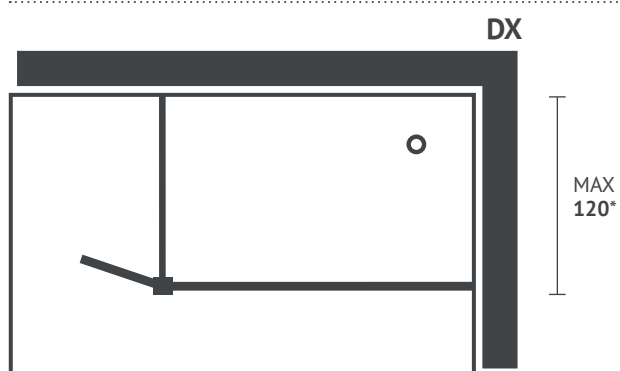

N.B.
 Specificare il verso.
 Preferibile eventuale disegno

OCEANSIDE 2.0

mod. OCW5

h 200



6^{mm}

CRISTALLO



REVERSIBILE



TRATTAMENTO
ANTICALCARE PLUS



TRATTAMENTO
ANTICALCARE



PROGETTO
UTILIA

OCEANSIDE 2.0 OCW5

Lato fisso con braccio di sostegno. Cristallo 6 mm. Reversibile.
Profilo inferiore di contenimento per fissaggio in sicurezza.

CODICE	estensione cm	CRISTALLO TRASPARENTE 62	CRISTALLI SPECIALI 61/63/64/67/88	MAGGIORAZIONE TRATTAMENTO ANTICALCARE PLUS
		CR	CR	
OCW50070	67/69	415	550	69
OCW50075	72/74	415	550	69
OCW50080	77/79	415	550	69
OCW50090	87/89	445	594	74

TEMPI DI CONSEGNA		
FASCIA A	1 - 2	Settimane lavorative
FASCIA B	2 - 3	Settimane lavorative
FASCIA C	3 - 4	Settimane lavorative
FASCIA D	5 - 6	Settimane lavorative

GAMMA CRISTALLI	
Cod. 61	Open Extrachiario
Cod. 63	Reflex Riflettente
Cod. 64	Eclissi Fumè
Cod. 67	Sabbiato Acidato
Cod. 88	Fasciato Acidato

NOTE
 QUALORA SIA PREVISTO UN MONTAGGIO SU BORDO PIATTO, QUESTO DOVRÀ ESSERE LARGO ALMENO 35 MM. *LE BARRE DI SUPPORTO DEBONO ESSERE TAGLIATE A MISURA SUL POSTO. I TEMPI DI CONSEGNA SONO INDICATIVI E NON VINCOLANTI (VEDI PAR. 3 "CONDIZ. GEN. DI VENDITA").
 LE CONSEGNE DI FASCIA "A" VALGONO PER 1PZ./CAD.

GUIDA ALLA FATTIBILITÀ DEI FUORI MISURA				
Larghezza		Altezza		Sagomati
min	max	min	max	A-B
-	120	-	200	
COLORE E FINITURE				CR
MAGGIORAZIONI SOLUZIONI FUORI STANDARD				30%

TRATTAMENTO ANTICALCARE PLUS

GIÀ APPLICATO SUI PANNELLI COD. 62 (VEDI MAGGIORAZIONE)

TRATTAMENTO ANTICALCARE

DA APPLICARE DAL CLIENTE, FORNITO DI SERIE, SENZA MAGGIORAZIONE

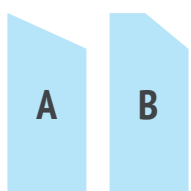
SAGOMATI SOLO ANTE FISSE

VERSO DI APERTURA E INGOMBRI

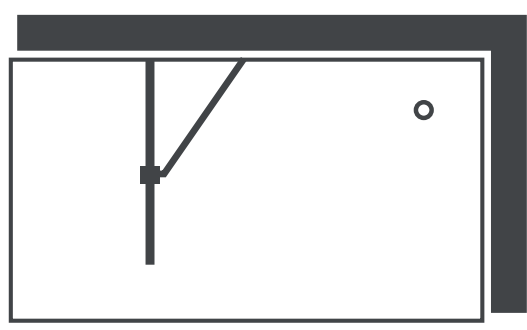



OCEANSIDE 2.0 OCW8

Pannello fissato a muro con 1 aletta da 30 cm fissa. e 1 barra di sostegno. Cristallo 6 mm. Reversibile. Profilo inferiore di contenimento per fissaggio in sicurezza.

CODICE	estensione cm	CRISTALLO TRASPARENTE 62	CRISTALLI SPECIALI 61/63/64/67	MAGGIORAZIONE TRATTAMENTO ANTICALCARE PLUS
		CR	CR	
OCW80086	84/86+20	580	770	101
OCW80106	104/106+20	610	809	106
OCW80086	84/86+20	580	770	101
OCW80106	104/106+20	610	809	106

TEMPI DI CONSEGNA		
FASCIA A	1 - 2	Settimane lavorative
FASCIA B	2 - 3	Settimane lavorative
FASCIA C	3 - 4	Settimane lavorative
FASCIA D	5 - 6	Settimane lavorative

GAMMA CRISTALLI	
Cod. 61	Open Extrachiaro
Cod. 63	Reflex Riflettente
Cod. 64	Eclissi Fumè
Cod. 67	Sabbiato Acidato

NOTE
 QUALORA SIA PREVISTO UN MONTAGGIO SU BORDO PIATTO, QUESTO DOVRÀ ESSERE LARGO ALMENO 35 MM. *LE BARRE DI SUPPORTO DEBONO ESSERE TAGLIATE A MISURA SUL POSTO. I TEMPI DI CONSEGNA SONO INDICATIVI E NON VINCOLANTI (VEDI PAR. 3 "CONDIZ. GEN. DI VENDITA").
 LE CONSEGNE DI FASCIA "A" VALGONO PER 1PZ./CAD.

GUIDA ALLA FATTIBILITÀ DEI FUORI MISURA				
Larghezza		Altezza		Sagomati
min	max	min	max	A-B
-	120	-	-	
COLORE E FINITURE				CR
MAGGIORAZIONI SOLUZIONI FUORI STANDARD				30%

TRATTAMENTO ANTICALCARE PLUS

GIÀ APPLICATO SUI PANNELLI COD. 62 (VEDI MAGGIORAZIONE)

TRATTAMENTO ANTICALCARE

DA APPLICARE DAL CLIENTE, FORNITO DI SERIE, SENZA MAGGIORAZIONE

SAGOMATI SOLO ANTE FISSE

VERSO DI APERTURA E INGOMBRI

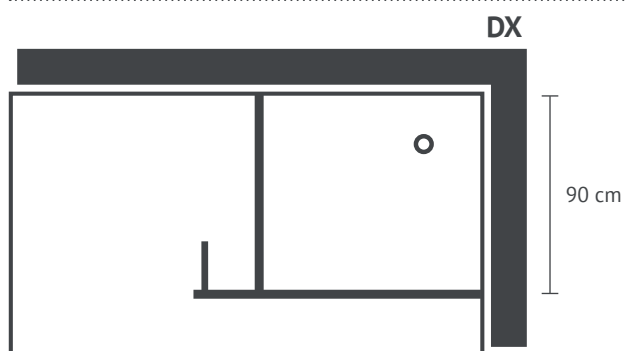

N.B.
 Specificare il verso.
 Preferibile eventuale disegno





CABINE DOCCIA TITAN EXTRA
**CHARME
DESIGN 2.0**

6^{mm}





CABINE DOCCIA TITAN EXTRA
**CHARME
DESIGN 2.0**

6^{mm}



CHARME DESIGN 2.0 CHA5

Angolo a 2 ante a battente e 2 laterali fisse. Cristallo Trasparente 6 mm cod. 62, 2 barre di rinforzo.
È previsto profilo contenitivo bordo piatto.

CODICE	estensione cm	apertura cm	CRISTALLO TRASPARENTE 62	CRISTALLI SPECIALI 61/63/64/67	MAGG. TRATT. ANTICALCARE PLUS
			CR	CR	
CHA50071	68,5-70,5	57	1113	1386	170
CHA50075	72,5-74,5	62	1124	1397	170
CHA50081	78,5-80,5	70	1134	1414	175
CHA50091	88,5-90,5	70	1155	1441	175
CHA50101	98,5-100,5	85	1193	1485	180

TEMPI DI CONSEGNA		
FASCIA A	1 - 2	Settimane lavorative
FASCIA B	2 - 3	Settimane lavorative
FASCIA C	3 - 4	Settimane lavorative
FASCIA D	5 - 6	Settimane lavorative

GAMMA CRISTALLI	
Cod. 61	Open Extrachiaro
Cod. 63	Reflex Riflettente
Cod. 64	Eclissi Fumè
Cod. 67	Sabbiato Acidato

NOTE
L' APERTURA È INDICATIVA E PUÒ VARIARE PER MODIFICHE TECNICHE. QUALORA SIA PREVISTO UN MONTAGGIO SU BORDO PIATTO, QUESTO DOVRÀ ESSERE LARGO ALMENO 35 MM. NELLO SPAZIO INDICATO DAL CODICE SCRIVERE "S" PER LA VERSIONE SX E "D" PER LA VERSIONE DX. I TEMPI DI CONSEGNA SONO INDICATIVI E NON VINCOLANTI (VEDI PAR. 3 "CONDIZ. GEN. DI VENDITA"). LE CONSEGNE DI FASCIA "A" VALGONO PER 1PZ./CAD.

GUIDA ALLA FATTIBILITÀ DEI FUORI MISURA				
Larghezza		Altezza		Sagomati
min 60	max 120	min -	max 200	A-B
COLORE E FINITURE				-
MAGGIORAZIONI SOLUZIONI FUORI STANDARD				30%

TRATTAMENTO ANTICALCARE PLUS



GIÀ APPLICATO SUI PANNELLI COD. 62 (VEDI MAGGIORAZIONE)

TRATTAMENTO ANTICALCARE



DA APPLICARE DAL CLIENTE, FORNITO DI SERIE, SENZA MAGGIORAZIONE

SAGOMATI SOLO ANTE FISSE



VERSO DI APERTURA E INGOMBRI

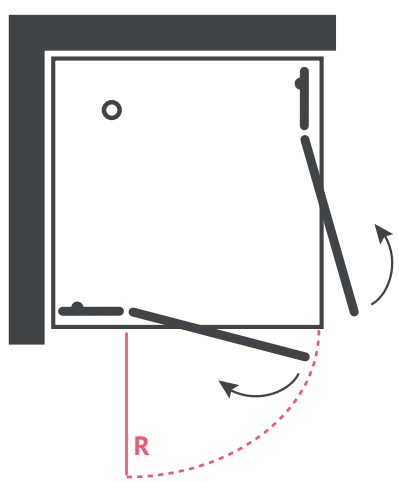

CODICE	R
CHA50071	42
CHA50075	46
CHA50081	52
CHA50091	52
CHA50101	62





6^{mm}

CRISTALLO



CHIUSURA MAGNETICA



TRATTAMENTO
ANTICALCARE PLUS



TRATTAMENTO
ANTICALCARE



PROGETTO
UTILIA

CHARME DESIGN 2.0 CHA9

Angolo a 2 ante a battente. Cristallo Trasparente 6 mm cod. 62.
È previsto profilo contenitivo bordo piatto.

CODICE	misura cm	CRISTALLO TRASPARENTE 62	CRISTALLI SPECIALI 61/63/64/67	MAGGIORAZIONE TRATTAMENTO ANTICALCARE PLUS
		CR	CR	
CHA90000	40-80	1018	1271	154

TEMPI DI CONSEGNA		
FASCIA A	1 - 2	Settimane lavorative
FASCIA B	2 - 3	Settimane lavorative
FASCIA C	3 - 4	Settimane lavorative
FASCIA D	5 - 6	Settimane lavorative

GAMMA CRISTALLI	
Cod. 61	Open Extrachiaro
Cod. 63	Reflex Riflettente
Cod. 64	Eclissi Fumè
Cod. 67	Sabbiato Acidato

NOTE
L' APERTURA È INDICATIVA E PUÒ VARIARE PER MODIFICHE TECNICHE. QUALORA SIA PREVISTO UN MONTAGGIO SU BORDO PIATTO, QUESTO DOVRÀ ESSERE LARGO ALMENO 35 MM. NELLO SPAZIO INDICATO DAL CODICE SCRIVERE "S" PER LA VERSIONE SX E "D" PER LA VERSIONE DX. I TEMPI DI CONSEGNA SONO INDICATIVI E NON VINCOLANTI (VEDI PAR. 3 "CONDIZ. GEN. DI VENDITA"). LE CONSEGNE DI FASCIA "A" VALGONO PER 1PZ./CAD.

GUIDA ALLA FATTIBILITÀ DEI FUORI MISURA				
Larghezza		Altezza		Sagomati
min 40	max 80	min -	max 200	-
COLORE E FINITURE				-
MAGGIORAZIONI SOLUZIONI FUORI STANDARD				30%

TRATTAMENTO ANTICALCARE PLUS
GIÀ APPLICATO SUI PANNELLI COD. 62 (VEDI MAGGIORAZIONE)

TRATTAMENTO ANTICALCARE
DA APPLICARE DAL CLIENTE, FORNITO DI SERIE, SENZA MAGGIORAZIONE

SAGOMATI SOLO ANTE FISSE

VERSO DI APERTURA E INGOMBRI

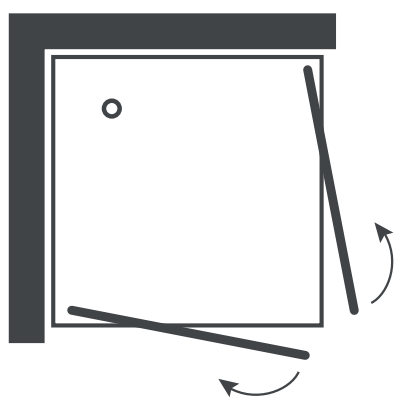



CHARME DESIGN 2.0 CHR5

Rettangolare 2 ante a battente e 2 laterali fisse. È previsto profilo contenitivo bordo piatto. Cristallo Trasparente 6 mm cod. 62.

CODICE SX	estensione cm	apertura cm	CRISTALLO TRASPARENTE 62	CRISTALLI SPECIALI 61/63/64/67	MAGG. TRATT. ANTICALCARE PLUS
			CR	CR	
CHR59171	88,5-90,5x68,5-70,6	51	1140	1419	170
CHR59176	88,5-90,5x73,5-75,5	51	1140	1419	175
CHR51071	98,5-100,5x68,5-70,6	56	1150	1436	175
CHR51081	98,5-100,5x78,5-80,5	64	1161	1447	175
CHR51271	118,5-120,5x68,5-70,6	64	1177	1469	180
CHR51281	118,5-120,5x78,5-80,5	71	1187	1480	180
CODICE DX					
CHR57191	68,5-70,6x88,5-90,5	51	1140	1419	170
CHR57691	73,5-75,5x88,5-90,5	51	1140	1419	175
CHR57110	68,5-70,6x98,5-100,5	56	1150	1436	175
CHR58110	78,5-80,5x98,5-100,5	64	1161	1447	175
CHR57112	68,5-70,6x118,5-120,5	64	1177	1469	180
CHR58112	78,5-80,5x118,5-120,5	71	1187	1480	180

TEMPI DI CONSEGNA	
FASCIA A	1 - 2 Settimane lavorative
FASCIA B	2 - 3 Settimane lavorative
FASCIA C	3 - 4 Settimane lavorative
FASCIA D	5 - 6 Settimane lavorative

GAMMA CRISTALLI	
Cod. 61	Open Extrachiaro
Cod. 63	Reflex Riflettente
Cod. 64	Eclissi Fumè
Cod. 67	Sabbiato Acidato

NOTE
L'APERTURA È INDICATIVA E PUÒ VARIARE PER MODIFICHE TECNICHE. PER PRECISE ESIGENZE CONTATTARE LAZIENDA.
QUALORA SIA PREVISTO UN MONTAGGIO SU BORDO PIATTO, QUESTO DOVRÀ ESSERE LARGO ALMENO 35 MM. SOLUZIONI SAGOMATE APPLICABILI SOLO DOPO PARERE TECNICO DI FATTIBILITÀ. BARRA DI SUPPORTO INCLUSA. I TEMPI DI CONSEGNA SONO INDICATIVI E NON VINCOLANTI (VEDI PAR. 3 "CONDIZ. GEN. DI VENDITA"). LE CONSEGNE DI FASCIA "A" VALGONO PER 1PZ./CAD.

GUIDA ALLA FATTIBILITÀ DEI FUORI MISURA				
Larghezza		Altezza		Sagomati
min 60	max 120	min -	max 210	A-B
COLORE E FINITURE				CR
MAGGIORAZIONI SOLUZIONI FUORI STANDARD				30%

TRATTAMENTO ANTICALCARE PLUS

GIÀ APPLICATO SUI PANNELLI COD. 62 (VEDI MAGGIORAZIONE)

TRATTAMENTO ANTICALCARE

DA APPLICARE DAL CLIENTE, FORNITO DI SERIE, SENZA MAGGIORAZIONE

SAGOMATI SOLO ANTE FISSE

VERSO DI APERTURA E INGOMBRI

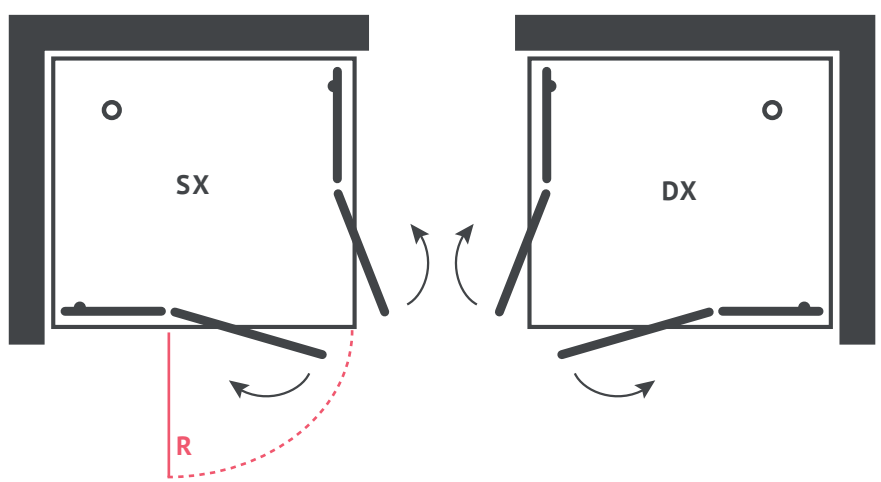

CODICE	R
CHR59176	38
CHR51071	42
CHR51081	52
CHR51271	52
CHR51281	52





CHARME DESIGN 2.0 CHR9

Rettangolare 2 ante a battente. Cristallo Trasparente 6 mm cod. 62.
È previsto profilo contenitivo bordo piatto.

CODICE	misura cm	apertura cm	CRISTALLO TRASPARENTE 62	CRISTALLI SPECIALI 61/63/64/67	MAGG. TRATT. ANTICALCARE PLUS
			CR	CR	
CHR90000	SX 30-80 / DX 30-80	Totale	1018	1271	154

TEMPI DI CONSEGNA		
FASCIA A	1 - 2	Settimane lavorative
FASCIA B	2 - 3	Settimane lavorative
FASCIA C	3 - 4	Settimane lavorative
FASCIA D	5 - 6	Settimane lavorative

GAMMA CRISTALLI	
Cod. 61	Open Extrachiario
Cod. 63	Reflex Riflettente
Cod. 64	Eclissi Fumè
Cod. 67	Sabbiato Acidato

NOTE
L' APERTURA È INDICATIVA E PUÒ VARIARE PER MODIFICHE TECNICHE. QUALORA SIA PREVISTO UN MONTAGGIO SU BORDO PIATTO, QUESTO DOVRÀ ESSERE LARGO ALMENO 35 MM. NELLO SPAZIO INDICATO DAL CODICE SCRIVERE "S" PER LA VERSIONE SX E "D" PER LA VERSIONE DX. I TEMPI DI CONSEGNA SONO INDICATIVI E NON VINCOLANTI (VEDI PAR. 3 "CONDIZ. GEN. DI VENDITA"). LE CONSEGNE DI FASCIA "A" VALGONO PER 1PZ./CAD.

GUIDA ALLA FATTIBILITÀ DEI FUORI MISURA				
Larghezza		Altezza		Sagomati
min 30	max 80	min -	max 200	-
COLORE E FINITURE				CR
MAGGIORAZIONI SOLUZIONI FUORI STANDARD				30%

**TRATTAMENTO
ANTICALCARE PLUS**

GIÀ APPLICATO
SUI PANNELLI COD. 62
(VEDI MAGGIORAZIONE)

**TRATTAMENTO
ANTICALCARE**

DA APPLICARE DAL CLIENTE,
FORNITO DI SERIE,
SENZA MAGGIORAZIONE

VERSO DI APERTURA E INGOMBRI

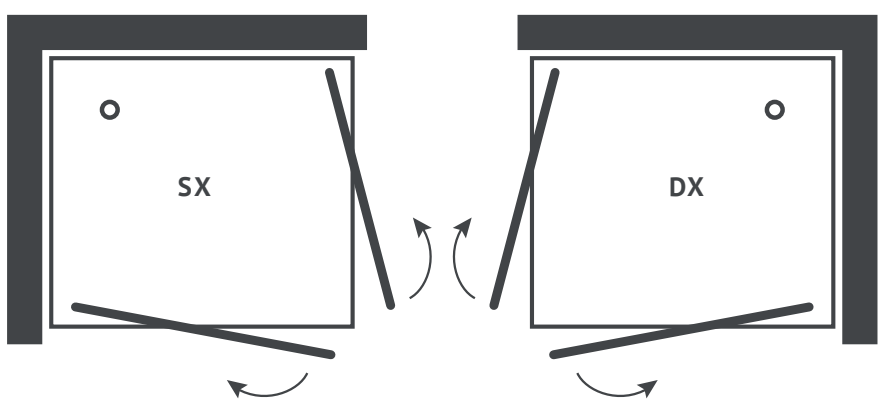



6^{mm}

CRISTALLO



CHIUSURA MAGNETICA



TRATTAMENTO
ANTICALCARE PLUS



TRATTAMENTO
ANTICALCARE



PROGETTO
UTILIA

CHARME DESIGN 2.0 CHPO

Porta 2 ante a battente. Cristallo Trasparente 6 mm cod. 62.
È previsto profilo contenitivo bordo piatto di serie.

CODICE	misura cm	CRISTALLO TRASPARENTE 62	CRISTALLI SPECIALI 61/63/64/67	MAGG. TRATT. ANTICALCARE PLUS
		CR	CR	
CHP0000	da 45 a 120	890	1111	138

TEMPI DI CONSEGNA		
FASCIA A	1 - 2	Settimane lavorative
FASCIA B	2 - 3	Settimane lavorative
FASCIA C	3 - 4	Settimane lavorative
FASCIA D	5 - 6	Settimane lavorative

GAMMA CRISTALLI	
Cod. 61	Open Extrachiario
Cod. 63	Reflex Riflettente
Cod. 64	Eclissi Fumè
Cod. 67	Sabbiato Acidato

NOTE
L' APERTURA È INDICATIVA E PUÒ VARIARE PER MODIFICHE TECNICHE. QUALORA SIA PREVISTO UN MONTAGGIO SU BORDO PIATTO, QUESTO DOVRÀ ESSERE LARGO ALMENO 35 MM. NELLO SPAZIO INDICATO DAL CODICE SCRIVERE "S" PER LA VERSIONE SX E "D" PER LA VERSIONE DX. **I TEMPI DI CONSEGNA SONO INDICATIVI E NON VINCOLANTI (VEDI PAR. 3 "CONDIZ. GEN. DI VENDITA"). LE CONSEGNE DI FASCIA "A" VALGONO PER 1PZ./CAD.**

GUIDA ALLA FATTIBILITÀ DEI FUORI MISURA				
Larghezza		Altezza		Sagomati
min 45	max 120	min -	max 200	-
COLORE E FINITURE				CR
MAGGIORAZIONI SOLUZIONI FUORI STANDARD				30%

TRATTAMENTO ANTICALCARE PLUS



GIÀ APPLICATO SUI PANNELLI COD. 62 (VEDI MAGGIORAZIONE)

TRATTAMENTO ANTICALCARE



DA APPLICARE DAL CLIENTE, FORNITO DI SERIE, SENZA MAGGIORAZIONE

VERSO DI APERTURA E INGOMBRI

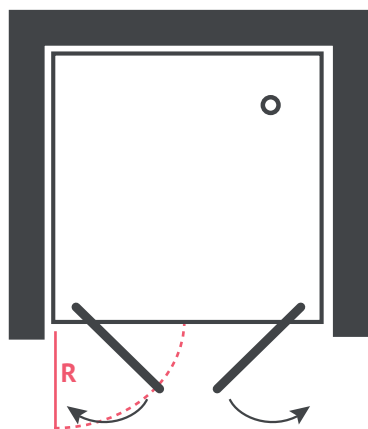

Apertura solo esterna





CHARME DESIGN 2.0 CHK0

Porta a 2 ante a doppio battente con lato fisso di completamento e supporto di sostegno. Apertura esterna. Cristallo Trasparente 6 mm cod. 62. È previsto profilo contenitivo bordo piatto.

CODICE	misura cm	CRISTALLO TRASPARENTE 62	CRISTALLI SPECIALI 61/63/64/67	MAGG. TRATT. ANTICALCARE PLUS
		CR	CR	
CHKO_000	da 45 a 120 per ante	1526	1903	233
	da 18 a 100 per fisso			

TEMPI DI CONSEGNA		GAMMA CRISTALLI	
FASCIA A	1 - 2 Settimane lavorative	Cod. 61	Open Extrachiaro
FASCIA B	2 - 3 Settimane lavorative	Cod. 63	Reflex Riflettente
FASCIA C	3 - 4 Settimane lavorative	Cod. 64	Eclissi Fumè
FASCIA D	5 - 6 Settimane lavorative	Cod. 67	Sabbiato Acidato

NOTE
 L' APERTURA È INDICATIVA E PUÒ VARIARE PER MODIFICHE TECNICHE. QUALORA SIA PREVISTO UN MONTAGGIO SU BORDO PIATTO, QUESTO DOVRÀ ESSERE LARGO ALMENO 35 MM. NELLO SPAZIO INDICATO DAL CODICE SCRIVERE "S" PER LA VERSIONE SX E "D" PER LA VERSIONE DX. **I TEMPI DI CONSEGNA SONO INDICATIVI E NON VINCOLANTI (VEDI PAR. 3 "CONDIZ. GEN. DI VENDITA"). LE CONSEGNE DI FASCIA "A" VALGONO PER 1PZ./CAD.**

GUIDA ALLA FATTIBILITÀ DEI FUORI MISURA				
Larghezza		Altezza		Sagomati
min 45	max 120	min -	max 200	A-B-C
COLORE E FINITURE				CR
MAGGIORAZIONI SOLUZIONI FUORI STANDARD				30%

TRATTAMENTO ANTICALCARE PLUS



GIÀ APPLICATO SUI PANNELLI COD. 62 (VEDI MAGGIORAZIONE)

TRATTAMENTO ANTICALCARE



DA APPLICARE DAL CLIENTE, FORNITO DI SERIE, SENZA MAGGIORAZIONE

VERSO DI APERTURA E INGOMBRI

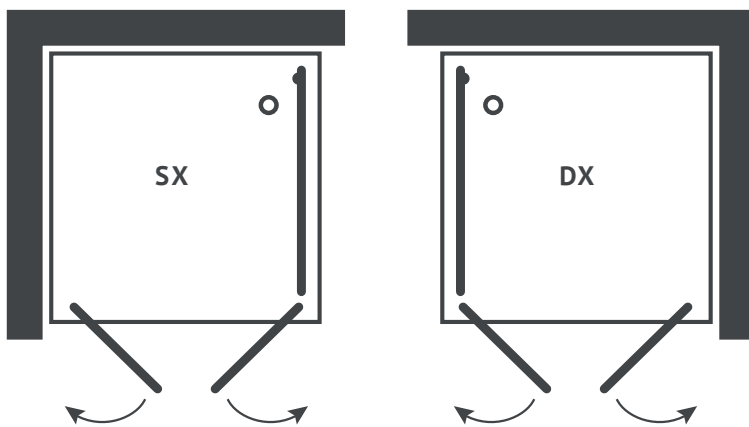



6^{mm}

CRISTALLO



CHIUSURA MAGNETICA



TRATTAMENTO
ANTICALCARE PLUS



TRATTAMENTO
ANTICALCARE



PROGETTO
UTILIA

CHARME DESIGN 2.0 CHP5

Porta a 1 anta a battente e 1 frontale fissa. Cristallo Trasparente 6 mm cod. 62. Barra di supporto inclusa. In foto versione DX. È previsto profilo contenitivo bordo piatto.

CODICE	estensione cm	apertura cm	CRISTALLO TRASPARENTE 62	CRISTALLI SPECIALI 61/63/64/67	MAGG. TRATT. ANTICALCARE PLUS
			CR	CR	
CHP5*079	77-79	46	557	693	85
CHP5*081	78,5-80,5	48	557	693	85
CHP5*089	87-89	46	578	721	85
CHP5*091	88,5-90,5	48	578	721	85
CHP5*099	97-99	56	594	743	90
CHP5*101	98,5-100,5	58	594	743	90
CHP5*109	107-109	56	615	770	90
CHP5*111	108,5-110,5	58	615	770	90
CHP5*119	117-119	62	631	787	95
CHP5*121	118,5-120,5	64	631	787	95
CHP5*139	137-139	63	668	836	101
CHP5*141	138,5-140,5	65	668	836	101

TEMPI DI CONSEGNA	
FASCIA A	1 - 2 Settimane lavorative
FASCIA B	2 - 3 Settimane lavorative
FASCIA C	3 - 4 Settimane lavorative
FASCIA D	5 - 6 Settimane lavorative

GAMMA CRISTALLI	
Cod. 61	Open Extrachiaro
Cod. 63	Reflex Riflettente
Cod. 64	Eclissi Fumè
Cod. 67	Sabbiato Acidato

NOTE
L' APERTURA È INDICATIVA E PUÒ VARIARE PER MODIFICHE TECNICHE. QUALORA SIA PREVISTO UN MONTAGGIO SU BORDO PIATTO, QUESTO DOVRÀ ESSERE LARGO ALMENO 35 MM. NELLO SPAZIO INDICATO DAL CODICE SCRIVERE "S" PER LA VERSIONE SX E "D" PER LA VERSIONE DX. I TEMPI DI CONSEGNA SONO INDICATIVI E NON VINCOLANTI (VEDI PAR. 3 "CONDIZ. GEN. DI VENDITA"). LE CONSEGNE DI FASCIA "A" VALGONO PER 1PZ./CAD.

GUIDA ALLA FATTIBILITÀ DEI FUORI MISURA				
Larghezza		Altezza		Sagomati
min 65	max 140	min -	max 200	A-B-C
COLORE E FINITURE				CR
MAGGIORAZIONI SOLUZIONI FUORI STANDARD				30%

**TRATTAMENTO
ANTICALCARE PLUS**



GIÀ APPLICATO
SUI PANNELLI COD. 62
(VEDI MAGGIORAZIONE)

**TRATTAMENTO
ANTICALCARE**



DA APPLICARE DAL CLIENTE,
FORNITO DI SERIE,
SENZA MAGGIORAZIONE

**SAGOMATI
SOLO ANTE FISSE**



VERSO DI APERTURA E INGOMBRI

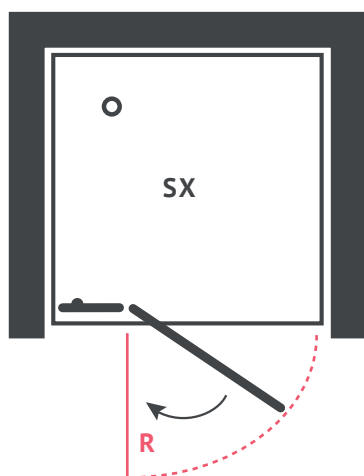

CODICE	R
CHP50079/81	51/53
CHP50089/91	51/53
CHP50099/101	61/63
CHP50109/111	61/63
CHP5119/121	67/69
CHP5139/141	68/70





6^{mm}

CRISTALLO



CHIUSURA MAGNETICA



TRATTAMENTO
ANTICALCARE PLUS



TRATTAMENTO
ANTICALCARE



PROGETTIO
UTILIA

CHARME DESIGN 2.0 CHP8

Porta a 1 anta a battente di dimensione massima 70 cm e 1 anta frontale fissa. Cristallo Trasparente 6 mm cod. 62. Barra di supporto inclusa. In foto versione DX. È previsto profilo contenitivo bordo piatto.

CODICE	misura cm	CRISTALLO TRASPARENTE 62	CRISTALLI SPECIALI 61/63/64/67	MAGG. TRATT. ANTICALCARE PLUS
		CR	CR	
CHP8*000	da 60 a 120	954	1188	148

TEMPI DI CONSEGNA		
FASCIA A	1 - 2	Settimane lavorative
FASCIA B	2 - 3	Settimane lavorative
FASCIA C	3 - 4	Settimane lavorative
FASCIA D	5 - 6	Settimane lavorative

GAMMA CRISTALLI	
Cod. 61	Open Extrachiario
Cod. 63	Reflex Riflettente
Cod. 64	Eclissi Fumè
Cod. 67	Sabbiato Acidato

NOTE
L' APERTURA È INDICATIVA E PUÒ VARIARE PER MODIFICHE TECNICHE. QUALORA SIA PREVISTO UN MONTAGGIO SU BORDO PIATTO, QUESTO DOVRÀ ESSERE LARGO ALMENO 35 MM. NELLO SPAZIO INDICATO DAL CODICE SCRIVERE "S" PER LA VERSIONE SX E "D" PER LA VERSIONE DX. I TEMPI DI CONSEGNA SONO INDICATIVI E NON VINCOLANTI (VEDI PAR. 3 "CONDIZ. GEN. DI VENDITA"). LE CONSEGNE DI FASCIA "A" VALGONO PER 1PZ./CAD.

GUIDA ALLA FATTIBILITÀ DEI FUORI MISURA					
Larghezza		Altezza		Sagomati	
min 60	max 180	min -	max 200	A-B-C	
COLORE E FINITURE					CR
MAGGIORAZIONI SOLUZIONI FUORI STANDARD					30%

TRATTAMENTO ANTICALCARE PLUS
GIÀ APPLICATO SUI PANNELLI COD.62 (VEDI MAGGIORAZIONE)

TRATTAMENTO ANTICALCARE
DA APPLICARE DAL CLIENTE, FORNITO DI SERIE, SENZA MAGGIORAZIONE

SAGOMATI SOLO ANTE FISSE

VERSO DI APERTURA E INGOMBRI

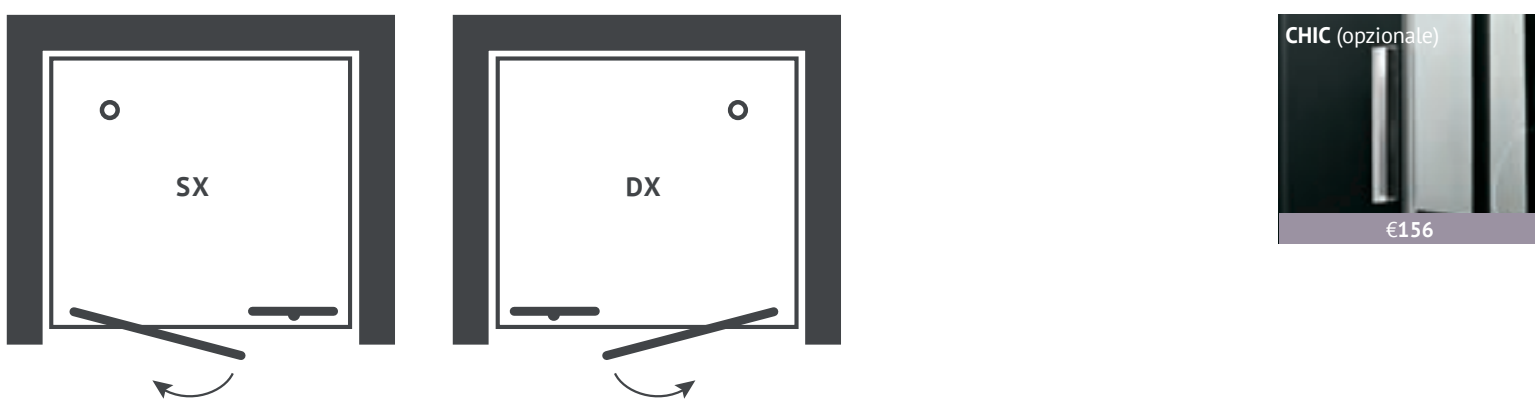



6^{mm}

CRISTALLO



CHIUSURA MAGNETICA



TRATTAMENTO
ANTICALCARE PLUS



TRATTAMENTO
ANTICALCARE



PROGETTO
UTILIA

CHARME DESIGN 2.0 CHPA+CHF9

CHPA: Porta a 1 anta a battente e 1 frontale fissa specifica per abbinamento con lato fisso di completamento CHF9. In foto CHPA versione SX in abbinamento al lato fisso CHF9. È previsto profilo contenitivo bordo piatto.

CODICE SX	CODICE DX			CRISTALLO TRASPARENTE 62	CRISTALLI SPECIALI 61/63/64/67	MAGG. TRATT. ANTICALCARE PLUS
CHPA (PORTA A 1 ANTA A BATTENTE)		estensione cm	apertura cm	CR	CR	
CHPAS079	CHPAD079	77-79	46	594	743	85
CHPAS081	CHPAD081	78.5-80.5	48	594	743	90
CHPAS089	CHPAD089	87-89	4	604	754	90
CHPAS091	CHPAD091	88.5-90.5	48	604	754	90
CHPAS099	CHPAD099	97-99	56	625	781	95
CHPAS101	CHPAD101	98.5-100.5	58	625	781	95
CHPAS109	CHPAD109	107-109	56	647	809	95
CHPAS111	CHPAD111	108.5-110.5	58	647	809	95
CHPAS119	CHPAD119	117-119	62	668	836	101
CHPAS121	CHPAD121	118.5-120.5	64	668	836	101
CHPAS139	CHPAD139	137-139	62	716	891	106
CHPAS141	CHPAD141	138.5-140.5	64	716	891	106
CHF9 (LATO FISSO REVERSIBILE)				CRISTALLO TRASPARENTE 62	CRISTALLI SPECIALI 61/63/64/67	MAGG. TRATT. ANTICALCARE PLUS
CODICE		estensione cm		CR	CR	
CHF90069		67 - 69		413	517	64
CHF90074		72 - 74		413	517	64
CHF90079		77 - 79		413	517	69
CHF90089		87 - 89		424	528	69

TEMPI DI CONSEGNA	
FASCIA A	1 - 2 Settimane lavorative
FASCIA B	2 - 3 Settimane lavorative
FASCIA C	3 - 4 Settimane lavorative
FASCIA D	5 - 6 Settimane lavorative

GAMMA CRISTALLI	
Cod. 61	Open Extrachiaro
Cod. 63	Reflex Riflettente
Cod. 64	Eclissi Fumè
Cod. 67	Sabbiato Acidato

NOTE
L' APERTURA È INDICATIVA E PUÒ VARIARE PER MODIFICHE TECNICHE. QUALORA SIA PREVISTO UN MONTAGGIO SU BORDO PIATTO, QUESTO DOVRÀ ESSERE LARGO ALMENO 35 MM. NELLO SPAZIO INDICATO DAL CODICE SCRIVERE "S" PER LA VERSIONE SX E "D" PER LA VERSIONE DX. I TEMPI DI CONSEGNA SONO INDICATIVI E NON VINCOLANTI (VEDI PAR. 3 "CONDIZ. GEN. DI VENDITA"). LE CONSEGNE DI FASCIA "A" VALGONO PER 1PZ./CAD.

GUIDA ALLA FATTIBILITÀ DEI FUORI MISURA				
Larghezza		Altezza		Sagomati
min 65/40	max 140/100	min -	max 200	A-B-C
COLORE E FINITURE				CR
MAGGIORAZIONI SOLUZIONI FUORI STANDARD				-

TRATTAMENTO ANTICALCARE PLUS



GIÀ APPLICATO SUI PANNELLI COD.62 (VEDI MAGGIORAZIONE)

TRATTAMENTO ANTICALCARE



DA APPLICARE DAL CLIENTE, FORNITO DI SERIE, SENZA MAGGIORAZIONE

SAGOMATI SOLO ANTE FISSE



VERSO DI APERTURA E INGOMBRI

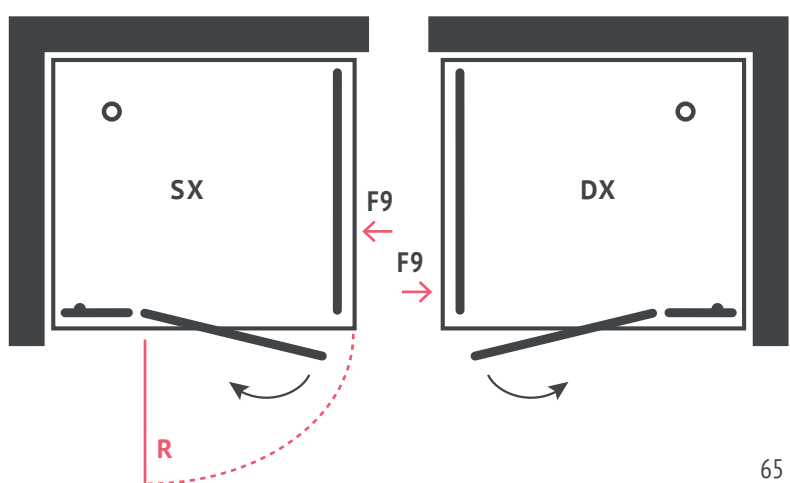

CODICE	R
CHPA_79/81	51/53
CHPA_89/91	51/53
CHPA_99/101	61/63
CHPA_109/111	61/63
CHPA_119/121	67/69
CHPA_139/141	68/70





6^{mm}

CRISTALLO



CHIUSURA MAGNETICA



TRATTAMENTO
ANTICALCARE PLUS



TRATTAMENTO
ANTICALCARE



PROGETTO
UTILIA

CHARME DESIGN 2.0 CHP9

Porta a 1 anta a battente. Cristallo Trasparente 6 mm cod. 62. In foto versione DX.
È previsto profilo contenitivo bordo piatto.

CODICE	misura cm	CRISTALLO TRASPARENTE 62	CRISTALLI SPECIALI 61/63/64/67	MAGG. TRATT. ANTICALCARE PLUS
		CR	CR	
CHP9*000	da 40 a 80	700	875	106

TEMPI DI CONSEGNA		
FASCIA A	1 - 2	Settimane lavorative
FASCIA B	2 - 3	Settimane lavorative
FASCIA C	3 - 4	Settimane lavorative
FASCIA D	5 - 6	Settimane lavorative

GAMMA CRISTALLI	
Cod. 61	Open Extrachiaro
Cod. 63	Reflex Riflettente
Cod. 64	Eclissi Fumè
Cod. 67	Sabbiato Acidato

NOTE
L'APERTURA È INDICATIVA E PUÒ VARIARE PER MODIFICHE TECNICHE. QUALORA SIA PREVISTO UN MONTAGGIO SU BORDO PIATTO, QUESTO DOVRÀ ESSERE LARGO ALMENO 35 MM. I TEMPI DI CONSEGNA SONO INDICATIVI E NON VINCOLANTI (VEDI PAR. 3 "CONDIZ. GEN. DI VENDITA"). LE CONSEGNE DI FASCIA "A" VALGONO PER 1PZ./CAD.

GUIDA ALLA FATTIBILITÀ DEI FUORI MISURA				
Larghezza		Altezza		Sagomati
min 40	max 80	min -	max 200	
COLORE E FINITURE				CR
MAGGIORAZIONI SOLUZIONI FUORI STANDARD				-

TRATTAMENTO ANTICALCARE PLUS



GIÀ APPLICATO SUI PANNELLI COD. 62 (VEDI MAGGIORAZIONE)

TRATTAMENTO ANTICALCARE



DA APPLICARE DAL CLIENTE, FORNITO DI SERIE, SENZA MAGGIORAZIONE

VERSO DI APERTURA E INGOMBRI

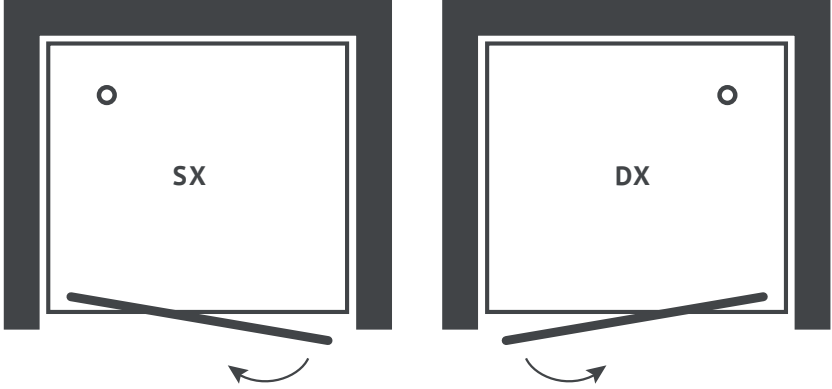

CHIC (opzionale)



€156



6^{mm}

CRISTALLO



CHIUSURA MAGNETICA



TRATTAMENTO
ANTICALCARE PLUS



TRATTAMENTO
ANTICALCARE



PROGETTO
UTILIA

CHARME DESIGN 2.0 CHK9

Porta a 1 anta a battente con lato fisso di completamento e supporto di sostegno. Cristallo Trasparente 6 mm cod. 62. In foto versione SX. È previsto profilo contenitivo bordo piatto.

CODICE	misura cm	CRISTALLO TRASPARENTE 62	CRISTALLI SPECIALI 61/63/64/67	MAGG. TRATT. ANTICALCARE PLUS
		CR	CR	
CHK9*000	da 40 a 90 per ante	1134	1414	170
	da 18 a 100 per fisso			

TEMPI DI CONSEGNA		
FASCIA A	1 - 2	Settimane lavorative
FASCIA B	2 - 3	Settimane lavorative
FASCIA C	3 - 4	Settimane lavorative
FASCIA D	5 - 6	Settimane lavorative

GAMMA CRISTALLI	
Cod. 61	Open Extrachiaro
Cod. 63	Reflex Riflettente
Cod. 64	Eclissi Fumè
Cod. 67	Sabbiato Acidato

NOTE
L'APERTURA È INDICATIVA E PUÒ VARIARE PER MODIFICHE TECNICHE. QUALORA SIA PREVISTO UN MONTAGGIO SU BORDO PIATTO, QUESTO DOVRÀ ESSERE LARGO ALMENO 35 MM. I TEMPI DI CONSEGNA SONO INDICATIVI E NON VINCOLANTI (VEDI PAR. 3 "CONDIZ. GEN. DI VENDITA"). LE CONSEGNE DI FASCIA "A" VALGONO PER 1PZ./CAD.

GUIDA ALLA FATTIBILITÀ DEI FUORI MISURA				
Larghezza		Altezza		Sagomati
min 40	max 90	min -	max 200	A-B-C
COLORE E FINITURE				CR
MAGGIORAZIONI SOLUZIONI FUORI STANDARD				30%

TRATTAMENTO ANTICALCARE PLUS

GIÀ APPLICATO SUI PANNELLI COD. 62 (VEDI MAGGIORAZIONE)

TRATTAMENTO ANTICALCARE

DA APPLICARE DAL CLIENTE, FORNITO DI SERIE, SENZA MAGGIORAZIONE

SAGOMATI SOLO ANTE FISSE

VERSO DI APERTURA E INGOMBRI

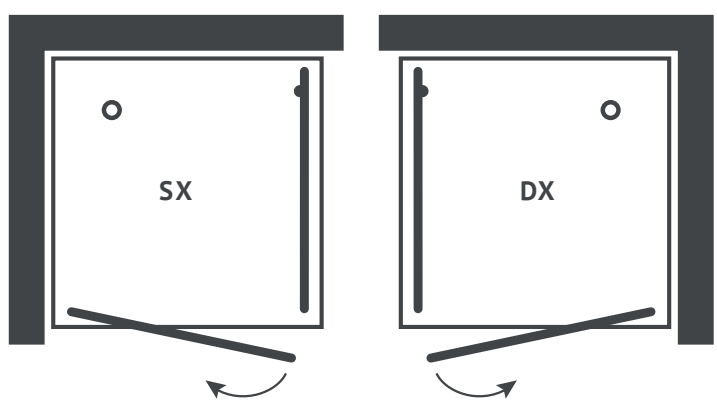



6^{mm}

CRISTALLO



CHIUSURA MAGNETICA



TRATTAMENTO
ANTICALCARE PLUS



TRATTAMENTO
ANTICALCARE



PROGETTO
UTILIA

CHARME DESIGN 2.0 CHK8

Porta a 1 anta a battente (dimensione massima per la porta 70 cm) e 1 frontale fissa con lato fisso di completamento e supporto di sostegno. Cristallo Trasparente 6 mm cod. 62. In foto versione DX. È previsto profilo contenitivo bordo piatto.

CODICE	misura cm	CRISTALLO TRASPARENTE 62	CRISTALLI SPECIALI 61/63/64/67	MAGG. TRATT. ANTICALCARE PLUS
		CR	CR	
CHK8*000	da 60 a 120 per ante	1362	1700	207
	da 18 a 100 per fisso (porta max 70 cm)			

TEMPI DI CONSEGNA		
FASCIA A	1 - 2	Settimane lavorative
FASCIA B	2 - 3	Settimane lavorative
FASCIA C	3 - 4	Settimane lavorative
FASCIA D	5 - 6	Settimane lavorative

GAMMA CRISTALLI	
Cod. 61	Open Extrachiaro
Cod. 63	Reflex Riflettente
Cod. 64	Eclissi Fumè
Cod. 67	Sabbiato Acidato

NOTE
L' APERTURA È INDICATIVA E PUÒ VARIARE PER MODIFICHE TECNICHE. QUALORA SIA PREVISTO UN MONTAGGIO SU BORDO PIATTO, QUESTO DOVRÀ ESSERE LARGO ALMENO 35 MM. NELLO SPAZIO INDICATO DAL CODICE SCRIVERE "S" PER LA VERSIONE SX E "D" PER LA VERSIONE DX. I TEMPI DI CONSEGNA SONO INDICATIVI E NON VINCOLANTI (VEDI PAR. 3 "CONDIZ. GEN. DI VENDITA"). LE CONSEGNE DI FASCIA "A" VALGONO PER 1PZ./CAD.

GUIDA ALLA FATTIBILITÀ DEI FUORI MISURA				
Larghezza		Altezza		Sagomati
min 60	max 180	min -	max 200	A-B-C
COLORE E FINITURE				CR
MAGGIORAZIONI SOLUZIONI FUORI STANDARD				30%

**TRATTAMENTO
ANTICALCARE PLUS**



GIÀ APPLICATO
SUI PANNELLI COD. 62
(VEDI MAGGIORAZIONE)

**TRATTAMENTO
ANTICALCARE**



DA APPLICARE DAL CLIENTE,
FORNITO DI SERIE,
SENZA MAGGIORAZIONE

**SAGOMATI
SOLO ANTE FISSE**



VERSO DI APERTURA E INGOMBRI

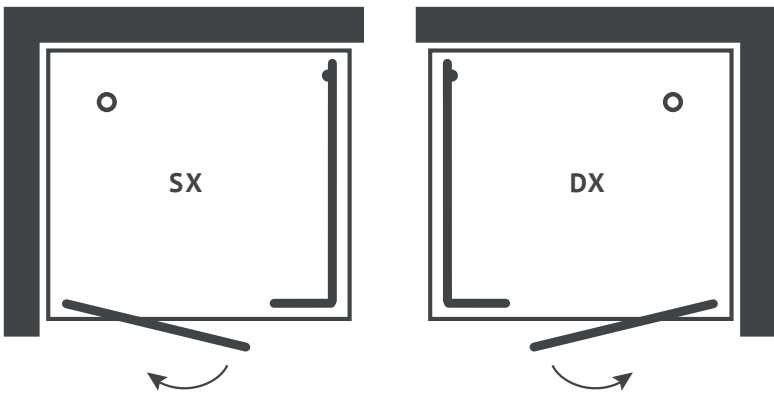



6^{mm}

CRISTALLO



CHIUSURA MAGNETICA



TRATTAMENTO
ANTICALCARE PLUS



TRATTAMENTO
ANTICALCARE



PROGETTO
UTILIA

CHARME DESIGN 2.0 CHPG

Porta a 1 anta a battente (dimensione massima per la porta 70 cm) e 1 frontale fissa con lato fisso di completamento e supporto di sostegno. Cristallo Trasparente 6 mm cod. 62. In foto versione DX. È previsto profilo contenitivo bordo piatto.

CODICE	estensione cm	apertura cm	CRISTALLO TRASPARENTE 62	CRISTALLI SPECIALI 61/63/64/67	MAGG. TRATT. ANTICALCARE PLUS
			CR	CR	
CHPG*121	117 - 121	56	880	1100	138
CHPG*141	137 - 141	62	922	1150	138
CHPG*151	147 - 151	62	943	1177	138
CHPG*171	167 - 171	66	979	1221	148
CHPG*181	177 - 181	68	1023	1276	154
CHPG*201	197 - 201	68	1060	1320	159

TEMPI DI CONSEGNA	
FASCIA A	1 - 2 Settimane lavorative
FASCIA B	2 - 3 Settimane lavorative
FASCIA C	3 - 4 Settimane lavorative
FASCIA D	5 - 6 Settimane lavorative

GAMMA CRISTALLI	
Cod. 61	Open Extrachiario
Cod. 63	Reflex Riflettente
Cod. 64	Eclissi Fumè
Cod. 67	Sabbiato Acidato

NOTE
L'APERTURA È INDICATIVA E PUÒ VARIARE PER MODIFICHE TECNICHE. QUALORA SIA PREVISTO UN MONTAGGIO SU BORDO PIATTO, QUESTO DOVRÀ ESSERE LARGO ALMENO 35 MM. I TEMPI DI CONSEGNA SONO INDICATIVI E NON VINCOLANTI (VEDI PAR. 3 "CONDIZ. GEN. DI VENDITA"). LE CONSEGNE DI FASCIA "A" VALGONO PER 1PZ./CAD.

GUIDA ALLA FATTIBILITÀ DEI FUORI MISURA				
Larghezza		Altezza		Sagomati
min 117	max 201	min -	max 200	A-B-C
COLORE E FINITURE				CR
MAGGIORAZIONI SOLUZIONI FUORI STANDARD				30%

TRATTAMENTO ANTICALCARE PLUS



GIÀ APPLICATO SUI PANNELLI COD. 62 (VEDI MAGGIORAZIONE)

TRATTAMENTO ANTICALCARE



DA APPLICARE DAL CLIENTE, FORNITO DI SERIE, SENZA MAGGIORAZIONE

SAGOMATI SOLO ANTE FISSE



VERSO DI APERTURA E INGOMBRI

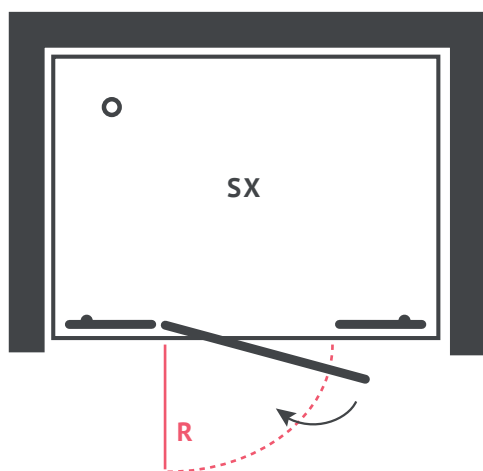

CODICE	R
CHPG121	62
CHPG141	68
CHPG151	68
CHPG171	68
CHPG181	68
CHPG201	68







CABINE DOCCIA TITAN EXTRA
CHARME
DESIGN 3.0







CABINE DOCCIA TITAN EXTRA
CHARME
DESIGN 3.0





CHARME DESIGN 3.0 CEA5

Angolo a 2 ante a battente e 2 laterali fisse. Cristallo Trasparente 8 mm cod. 62, 2 barre di rinforzo.
È previsto profilo contenitivo bordo piatto.

CODICE	estensione cm	apertura cm	CRISTALLO TRASPARENTE 62	CRISTALLI SPECIALI 61/63/64/67	MAGG. TRATT. ANTICALCARE PLUS
			CR	CR	
CEA50071	68,5-70,5	57	1218	1512	170
CEA50075	72,5-74,5	62	1230	1524	170
CEA50081	78,5-80,5	70	1241	1542	175
CEA50091	88,5-90,5	70	1264	1572	175
CEA50101	98,5-100,5	85	1305	1620	180

TEMPI DI CONSEGNA		
FASCIA A	1 - 2	Settimane lavorative
FASCIA B	2 - 3	Settimane lavorative
FASCIA C	3 - 4	Settimane lavorative
FASCIA D	5 - 6	Settimane lavorative

GAMMA CRISTALLI	
Cod. 61	Open Extrachiaro
Cod. 63	Reflex Riflettente
Cod. 64	Eclissi Fumè
Cod. 67	Sabbiato Acidato

NOTE L'APERTURA È INDICATIVA E PUÒ VARIARE PER MODIFICHE TECNICHE. PER PRECISE ESIGENZE CONTATTARE LAZIENDA. QUALORA SIA PREVISTO UN MONTAGGIO SU BORDO PIATTO, QUESTO DOVRÀ ESSERE LARGO ALMENO 35 MM. SOLUZIONI SAGOMATE APPLICABILI SOLO DOPO PARERE TECNICO DI FATTIBILITÀ. BARRA DI SUPPORTO INCLUSA. I TEMPI DI CONSEGNA SONO INDICATIVI E NON VINCOLANTI (VEDI PAR. 3 "CONDIZ. GEN. DI VENDITA"). LE CONSEGNE DI FASCIA "A" VALGONO PER 1PZ./CAD.

GUIDA ALLA FATTIBILITÀ DEI FUORI MISURA				
Larghezza		Altezza		Sagomati
min 60	max 120	min -	max 200	A-B
COLORE E FINITURE				-
MAGGIORAZIONI SOLUZIONI FUORI STANDARD				30%

TRATTAMENTO ANTICALCARE PLUS
GIÀ APPLICATO SUI PANNELLI COD. 62 (VEDI MAGGIORAZIONE)

TRATTAMENTO ANTICALCARE
DA APPLICARE DAL CLIENTE, FORNITO DI SERIE, SENZA MAGGIORAZIONE

SAGOMATI SOLO ANTE FISSE

VERSO DI APERTURA E INGOMBRI

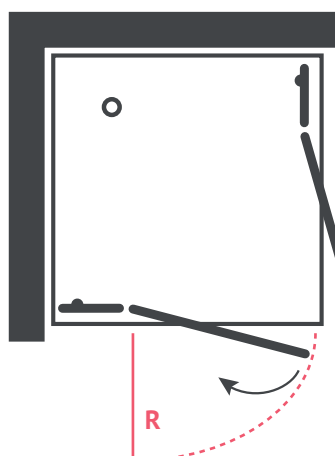

CODICE	R
CEA50071	42
CEA50075	46
CEA50081	52
CEA50091	52
CEA50101	62





8^{mm}

CRISTALLO

CHIUSURA MAGNETICA

TRATTAMENTO ANTICALCARE PLUS

TRATTAMENTO ANTICALCARE

PROGETTO UTILIA

PROGETTO UTILIA

CHARME DESIGN 3.0 CEA9

Angolo a 2 ante a battente. Cristallo Trasparente 8 mm cod. 62.
È previsto profilo contenitivo bordo piatto.

CODICE	misura cm	CRISTALLO TRASPARENTE 62	CRISTALLI SPECIALI 61/63/64/67	MAGG. TRATT. ANTICALCARE PLUS
		CR	CR	
CEA90000	da 40 a 80	1114	1386	154

TEMPI DI CONSEGNA		
FASCIA A	1 - 2	Settimane lavorative
FASCIA B	2 - 3	Settimane lavorative
FASCIA C	3 - 4	Settimane lavorative
FASCIA D	5 - 6	Settimane lavorative

GAMMA CRISTALLI	
Cod. 61	Open Extrachiaro
Cod. 63	Reflex Riflettente
Cod. 64	Eclissi Fumè
Cod. 67	Sabbiato Acidato

NOTE L'APERTURA È INDICATIVA E PUÒ VARIARE PER MODIFICHE TECNICHE. PER PRECISE ESIGENZE CONTATTARE LAZIENDA. QUALORA SIA PREVISTO UN MONTAGGIO SU BORDO PIATTO, QUESTO DOVRÀ ESSERE LARGO ALMENO 35 MM. SOLUZIONI SAGOMATE APPLICABILI SOLO DOPO PARERE TECNICO DI FATTIBILITÀ. BARRA DI SUPPORTO INCLUSA. I TEMPI DI CONSEGNA SONO INDICATIVI E NON VINCOLANTI (VEDI PAR. 3 "CONDIZ. GEN. DI VENDITA"). LE CONSEGNE DI FASCIA "A" VALGONO PER 1PZ./CAD.

GUIDA ALLA FATTIBILITÀ DEI FUORI MISURA				
Larghezza		Altezza		Sagomati
min 40	max 80	min -	max 200	-
COLORE E FINITURE				CR
MAGGIORAZIONI SOLUZIONI FUORI STANDARD				30%

**TRATTAMENTO
ANTICALCARE PLUS**

GIÀ APPLICATO
SUI PANNELLI COD. 62
(VEDI MAGGIORAZIONE)

**TRATTAMENTO
ANTICALCARE**

DA APPLICARE DAL CLIENTE,
FORNITO DI SERIE,
SENZA MAGGIORAZIONE

**SAGOMATI
SOLO ANTE FISSE**

VERSO DI APERTURA E INGOMBRI

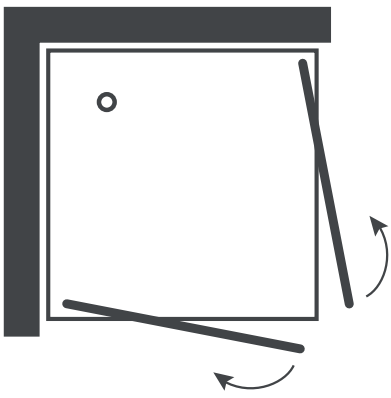

CHIC (opzionale)

€156



CHARME DESIGN 3.0 CER5

Rettangolare 2 ante a battente e 2 laterali fisse. È previsto profilo contenitivo bordo piatto. Cristallo Trasparente 8 mm cod. 62.

CODICE SX	estensione cm	apertura cm	CRISTALLO TRASPARENTE 62	CRISTALLI SPECIALI 61/63/64/67	MAGG. TRATT. ANTICALCARE PLUS
			CR	CR	
CER59171	88,5-90,5x68,5-70,6	51	1247	1548	170
CER59176	88,5-90,5x73,5-75,5	51	1247	1548	175
CER51071	98,5-100,5x68,5-70,6	56	1259	1566	175
CER51081	98,5-100,5x78,5-80,5	64	1270	1578	175
CER51271	118,5-120,5x68,5-70,6	64	1288	1602	180
CER51281	118,5-120,5x78,5-80,5	71	1299	1614	180
CODICE DX					
CER57191	68,5-70,6x88,5-90,5	51	1247	1548	170
CER57691	73,5-75,5x88,5-90,5	51	1247	1548	175
CER57110	68,5-70,6x98,5-100,5	56	1259	1566	175
CER58110	78,5-80,5x98,5-100,5	64	1270	1578	175
CER57112	68,5-70,6x118,5-120,5	64	1288	1602	180
CER58112	78,5-80,5x118,5-120,5	71	1299	1614	180

TEMPI DI CONSEGNA

FASCIA A	1 - 2 Settimane lavorative
FASCIA B	2 - 3 Settimane lavorative
FASCIA C	3 - 4 Settimane lavorative
FASCIA D	5 - 6 Settimane lavorative

GAMMA CRISTALLI

Cod. 61	Open Extrachiaro
Cod. 63	Reflex Riflettente
Cod. 64	Eclissi Fumè
Cod. 67	Sabbiato Acidato

NOTE

L' APERTURA È INDICATIVA E PUÒ VARIARE PER MODIFICHE TECNICHE. QUALORA SIA PREVISTO UN MONTAGGIO SU BORDO PIATTO, QUESTO DOVRÀ ESSERE LARGO ALMENO 35 MM. NELLO SPAZIO INDICATO DAL CODICE SCRIVERE "S" PER LA VERSIONE SX E "D" PER LA VERSIONE DX. I TEMPI DI CONSEGNA SONO INDICATIVI E NON VINCOLANTI (VEDI PAR. 3 "CONDIZ. GEN. DI VENDITA"). LE CONSEGNE DI FASCIA "A" VALGONO PER 1PZ./CAD.

GUIDA ALLA FATTIBILITÀ DEI FUORI MISURA

Larghezza		Altezza		Sagomati
min 60	max 120	min -	max 210	A-B

COLORE E FINITURE

CR

MAGGIORAZIONI SOLUZIONI FUORI STANDARD

30%

TRATTAMENTO ANTICALCARE PLUS



GIÀ APPLICATO
SUI PANNELLI COD. 62
(VEDI MAGGIORAZIONE)

TRATTAMENTO ANTICALCARE



DA APPLICARE DAL CLIENTE,
FORNITO DI SERIE,
SENZA MAGGIORAZIONE

SAGOMATI SOLO ANTE FISSE

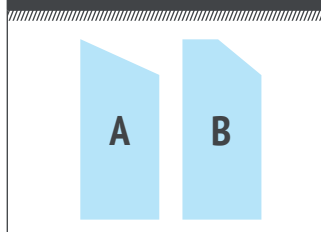

VERSO DI APERTURA E INGOMBRI

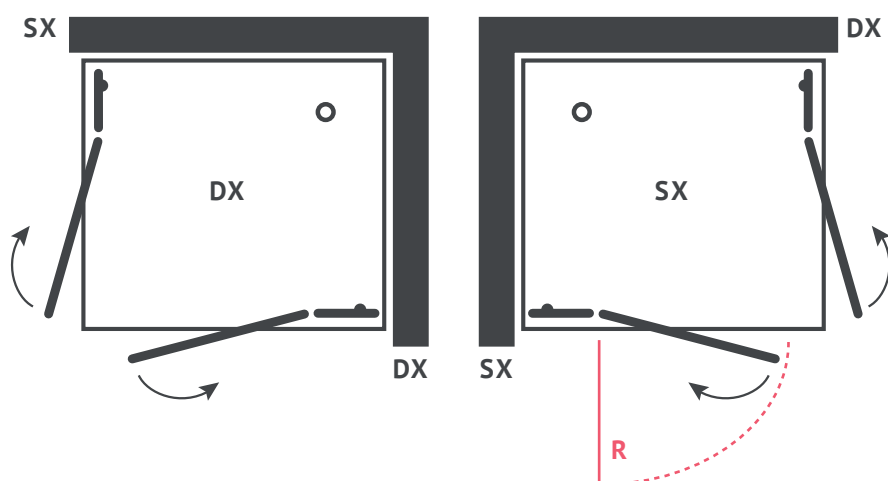

CODICE	R
CER59176	38
CER51071	42
CER51081	52
CER51271	52
CER51281	52





CHARME DESIGN 3.0 CER9

Rettangolare 2 ante a battente. È previsto profilo contenitivo bordo piatto. Cristallo Trasparente 8 mm cod. 62.

CODICE	misura cm	apertura cm	CRISTALLO TRASPARENTE 62	CRISTALLI SPECIALI 61/63/64/67	MAGG. TRATT. ANTICALCARE PLUS
			CR	CR	
CER90000	SX 30-80 / DX 30-80	Totale	1114	1386	154

TEMPI DI CONSEGNA		
FASCIA A	1 - 2	Settimane lavorative
FASCIA B	2 - 3	Settimane lavorative
FASCIA C	3 - 4	Settimane lavorative
FASCIA D	5 - 6	Settimane lavorative

GAMMA CRISTALLI	
Cod. 61	Open Extrachiaro
Cod. 63	Reflex Riflettente
Cod. 64	Eclissi Fumè
Cod. 67	Sabbiato Acidato

NOTE
L' APERTURA È INDICATIVA E PUÒ VARIARE PER MODIFICHE TECNICHE. QUALORA SIA PREVISTO UN MONTAGGIO SU BORDO PIATTO, QUESTO DOVRÀ ESSERE LARGO ALMENO 35 MM. NELLO SPAZIO INDICATO DAL CODICE SCRIVERE "S" PER LA VERSIONE SX E "D" PER LA VERSIONE DX. I TEMPI DI CONSEGNA SONO INDICATIVI E NON VINCOLANTI (VEDI PAR. 3 "CONDIZ. GEN. DI VENDITA"). LE CONSEGNE DI FASCIA "A" VALGONO PER 1PZ./CAD.

GUIDA ALLA FATTIBILITÀ DEI FUORI MISURA				
Larghezza		Altezza		Sagomati
min	max	min	max	
-	-	-	-	NO
COLORE E FINITURE				CR
MAGGIORAZIONI SOLUZIONI FUORI STANDARD				30%

TRATTAMENTO ANTICALCARE PLUS



GIÀ APPLICATO SUI PANNELLI COD. 62 (VEDI MAGGIORAZIONE)

TRATTAMENTO ANTICALCARE



DA APPLICARE DAL CLIENTE, FORNITO DI SERIE, SENZA MAGGIORAZIONE

SAGOMATI SOLO ANTE FISSE



VERSO DI APERTURA E INGOMBRI

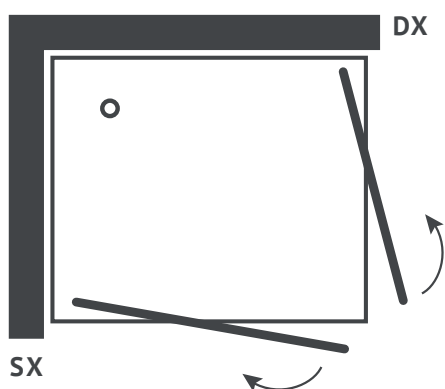



- 

8^{mm}
CRISTALLO
- 

CHIUSURA MAGNETICA
- 

TRATTAMENTO ANTICALCARE PLUS
- 

TRATTAMENTO ANTICALCARE
- 

PROGETTO UTILIA

CHARME DESIGN 3.0 CEPO

Porta 2 ante a battente. Cristallo Trasparente 8 mm cod. 62.
È previsto profilo contenitivo bordo piatto di serie

CODICE	misura cm	CRISTALLO TRASPARENTE 62	CRISTALLI SPECIALI 61/63/64/67	MAGG. TRATT. ANTICALCARE PLUS
		CR	CR	
CEP0000	da 45 a 120	974	1212	138

TEMPI DI CONSEGNA	
FASCIA A	1 - 2 Settimane lavorative
FASCIA B	2 - 3 Settimane lavorative
FASCIA C	3 - 4 Settimane lavorative
FASCIA D	5 - 6 Settimane lavorative

GAMMA CRISTALLI	
Cod. 61	Open Extrachiaro
Cod. 63	Reflex Riflettente
Cod. 64	Eclissi Fumè
Cod. 67	Sabbiato Acidato

NOTE
L' APERTURA È INDICATIVA E PUÒ VARIARE PER MODIFICHE TECNICHE. QUALORA SIA PREVISTO UN MONTAGGIO SU BORDO PIATTO, QUESTO DOVRÀ ESSERE LARGO ALMENO 35 MM. NELLO SPAZIO INDICATO DAL CODICE SCRIVERE "S" PER LA VERSIONE SX E "D" PER LA VERSIONE DX. I TEMPI DI CONSEGNA SONO INDICATIVI E NON VINCOLANTI (VEDI PAR. 3 "CONDIZ. GEN. DI VENDITA"). LE CONSEGNE DI FASCIA "A" VALGONO PER 1PZ./CAD.

GUIDA ALLA FATTIBILITÀ DEI FUORI MISURA				
Larghezza		Altezza		Sagomati
min 45	max 120	min -	max 200	-
COLORE E FINITURE				CR
MAGGIORAZIONI SOLUZIONI FUORI STANDARD				-

TRATTAMENTO ANTICALCARE PLUS

GIÀ APPLICATO SUI PANNELLI COD. 62 (VEDI MAGGIORAZIONE)

TRATTAMENTO ANTICALCARE

DA APPLICARE DAL CLIENTE, FORNITO DI SERIE, SENZA MAGGIORAZIONE

VERSO DI APERTURA E INGOMBRI

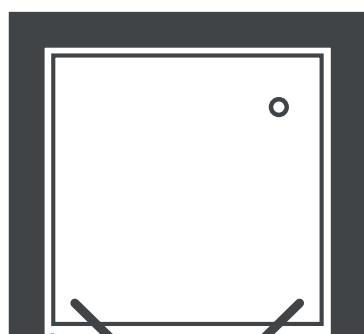

Apertura solo esterna





8^{mm}

CRISTALLO



CHIUSURA MAGNETICA



TRATTAMENTO ANTICALCARE PLUS



TRATTAMENTO ANTICALCARE



PROGETTO UTILIA

CHARME DESIGN 3.0 CEKO

Porta a 2 ante a doppio battente con lato fisso di completamento e supporto di sostegno. Apertura esterna. Cristallo Trasparente 8 mm cod. 62. È previsto profilo contenitivo bordo piatto.

CODICE	misura cm	CRISTALLO TRASPARENTE 62	CRISTALLI SPECIALI 61/63/64/67	MAGG. TRATT. ANTICALCARE PLUS
		CR	CR	
CEKO_000	da 45 a 120 per ante	1670	2076	233
	da 18 a 100 per fisso			

TEMPI DI CONSEGNA	
FASCIA A	1 - 2 Settimane lavorative
FASCIA B	2 - 3 Settimane lavorative
FASCIA C	3 - 4 Settimane lavorative
FASCIA D	5 - 6 Settimane lavorative

GAMMA CRISTALLI	
Cod. 61	Open Extrachiario
Cod. 63	Reflex Riflettente
Cod. 64	Eclissi Fumè
Cod. 67	Sabbiato Acidato

NOTE
L' APERTURA È INDICATIVA E PUÒ VARIARE PER MODIFICHE TECNICHE. QUALORA SIA PREVISTO UN MONTAGGIO SU BORDO PIATTO, QUESTO DOVRÀ ESSERE LARGO ALMENO 35 MM. NELLO SPAZIO INDICATO DAL CODICE SCRIVERE "S" PER LA VERSIONE SX E "D" PER LA VERSIONE DX. I TEMPI DI CONSEGNA SONO INDICATIVI E NON VINCOLANTI (VEDI PAR. 3 "CONDIZ. GEN. DI VENDITA"). LE CONSEGNE DI FASCIA "A" VALGONO PER 1PZ./CAD.

GUIDA ALLA FATTIBILITÀ DEI FUORI MISURA				
Larghezza		Altezza		Sagomati
min	max	min	max	A-B-C
45	120	-	200	
COLORE E FINITURE				CR
MAGGIORAZIONI SOLUZIONI FUORI STANDARD				30%

TRATTAMENTO ANTICALCARE PLUS
GIÀ APPLICATO SUI PANNELLI COD. 62 (VEDI MAGGIORAZIONE)

TRATTAMENTO ANTICALCARE
DA APPLICARE DAL CLIENTE, FORNITO DI SERIE, SENZA MAGGIORAZIONE

VERSO DI APERTURA E INGOMBRI

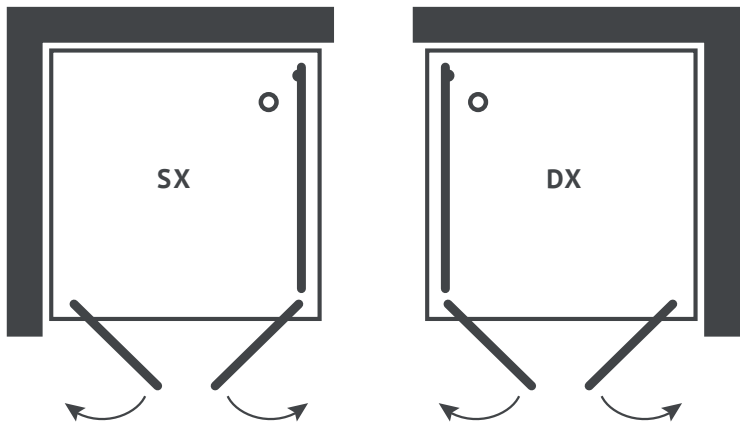



8^{mm}

CRISTALLO



CHIUSURA MAGNETICA



TRATTAMENTO
ANTICALCARE PLUS



TRATTAMENTO
ANTICALCARE



PROGETTO
UTILIA

CHARME DESIGN 3.0 CEP5

Porta a 1 anta a battente e 1 frontale fissa. Cristallo Trasparente 8 mm cod. 62. Barra di supporto inclusa. In foto versione DX. È previsto profilo contenitivo bordo piatto.

CODICE	estensione cm	apertura cm	CRISTALLO TRASPARENTE 62	CRISTALLI SPECIALI 61/63/64/67	MAGG. TRATT. ANTICALCARE PLUS
			CR	CR	
CEP5*079	77-79	46	609	756	85
CEP5*081	78,5-80,5	48	609	756	85
CEP5*089	87-89	46	632	786	85
CEP5*091	88,5-90,5	48	632	786	85
CEP5*099	97-99	56	650	810	90
CEP5*101	98,5-100,5	58	650	810	90
CEP5*109	107-109	56	673	840	90
CEP5*111	108,5-110,5	58	673	840	90
CEP5*119	117-119	62	690	858	95
CEP5*121	118,5-120,5	64	690	858	95
CEP5*139	137-139	63	731	912	101
CEP5*141	138,5-140,5	65	731	912	101

TEMPI DI CONSEGNA	
FASCIA A	1 - 2 Settimane lavorative
FASCIA B	2 - 3 Settimane lavorative
FASCIA C	3 - 4 Settimane lavorative
FASCIA D	5 - 6 Settimane lavorative

GAMMA CRISTALLI	
Cod. 61	Open Extrachiaro
Cod. 63	Reflex Riflettente
Cod. 64	Eclissi Fumè
Cod. 67	Sabbiato Acidato

NOTE
L' APERTURA È INDICATIVA E PUÒ VARIARE PER MODIFICHE TECNICHE. QUALORA SIA PREVISTO UN MONTAGGIO SU BORDO PIATTO, QUESTO DOVRÀ ESSERE LARGO ALMENO 35 MM. NELLO SPAZIO INDICATO DAL CODICE SCRIVERE "S" PER LA VERSIONE SX E "D" PER LA VERSIONE DX. I TEMPI DI CONSEGNA SONO INDICATIVI E NON VINCOLANTI (VEDI PAR. 3 "CONDIZ. GEN. DI VENDITA"). LE CONSEGNE DI FASCIA "A" VALGONO PER 1PZ./CAD.

GUIDA ALLA FATTIBILITÀ DEI FUORI MISURA				
Larghezza		Altezza		Sagomati
min 65	max 140	min -	max 200	A-B-C
COLORE E FINITURE				CR
MAGGIORAZIONI SOLUZIONI FUORI STANDARD				30%

**TRATTAMENTO
ANTICALCARE PLUS**



GIÀ APPLICATO
SUI PANNELLI COD. 62
(VEDI MAGGIORAZIONE)

**TRATTAMENTO
ANTICALCARE**



DA APPLICARE DAL CLIENTE,
FORNITO DI SERIE,
SENZA MAGGIORAZIONE

**SAGOMATI
SOLO ANTE FISSE**



VERSO DI APERTURA E INGOMBRI

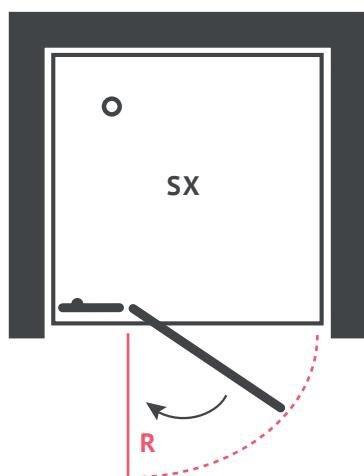

CODICE	R
CEP50079/81	51/53
CEP50089/91	51/53
CEP50099/101	61/63
CEP50109/111	61/63
CEP5119/121	67/69
CEP5139/141	68/70





8^{mm}

CRISTALLO



CHIUSURA MAGNETICA



TRATTAMENTO
ANTICALCARE PLUS



TRATTAMENTO
ANTICALCARE



PROGETTATO
UTILIA

CHARME DESIGN 3.0 CEP8

Porta a 1 anta a battente di dimensione massima 70 cm e 1 anta frontale fissa. Cristallo Trasparente 8 mm cod. 62. Barra di supporto inclusa. In foto versione DX. È previsto profilo contenitivo bordo piatto.

CODICE	misura cm	CRISTALLO TRASPARENTE 62	CRISTALLI SPECIALI 61/63/64/67	MAGG. TRATT. ANTICALCARE PLUS
		CR	CR	
CEP8*000	da 60 a 120	1044	1296	148

TEMPI DI CONSEGNA	
FASCIA A	1 - 2 Settimane lavorative
FASCIA B	2 - 3 Settimane lavorative
FASCIA C	3 - 4 Settimane lavorative
FASCIA D	5 - 6 Settimane lavorative

GAMMA CRISTALLI	
Cod. 61	Open Extrachiaro
Cod. 63	Reflex Riflettente
Cod. 64	Eclissi Fumè
Cod. 67	Sabbiato Acidato

NOTE
L'APERTURA È INDICATIVA E PUÒ VARIARE PER MODIFICHE TECNICHE. QUALORA SIA PREVISTO UN MONTAGGIO SU BORDO PIATTO, QUESTO DOVRÀ ESSERE LARGO ALMENO 35 MM. I TEMPI DI CONSEGNA SONO INDICATIVI E NON VINCOLANTI (VEDI PAR. 3 "CONDIZ. GEN. DI VENDITA"). LE CONSEGNE DI FASCIA "A" VALGONO PER 1PZ./CAD.

GUIDA ALLA FATTIBILITÀ DEI FUORI MISURA				
Larghezza		Altezza		Sagomati
min 60	max 180	min -	max 200	A-B-C
COLORE E FINITURE				CR
MAGGIORAZIONI SOLUZIONI FUORI STANDARD				30%

**TRATTAMENTO
ANTICALCARE PLUS**



GIÀ APPLICATO
SUI PANNELLI COD. 62
(VEDI MAGGIORAZIONE)

**TRATTAMENTO
ANTICALCARE**



DA APPLICARE DAL CLIENTE,
FORNITO DI SERIE,
SENZA MAGGIORAZIONE

**SAGOMATI
SOLO ANTE FISSE**



VERSO DI APERTURA E INGOMBRI

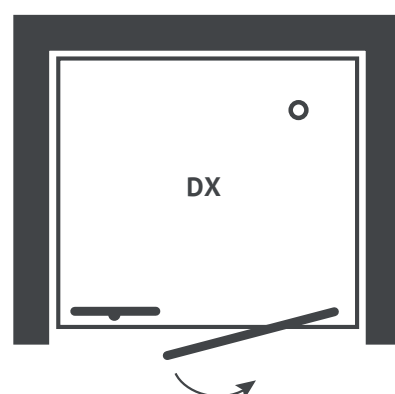
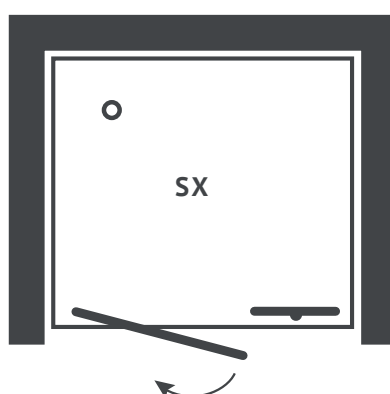



8^{mm}

CRISTALLO



CHIUSURA MAGNETICA



TRATTAMENTO
ANTICALCARE PLUS



TRATTAMENTO
ANTICALCARE



PROGETTO
UTILIA

CHARME DESIGN 3.0 CEPA+CEF9

CEPA: Porta a 1 anta a battente e 1 frontale fissa specifica per abbinamento con lato fisso di completamento CEF9. In foto CEPA versione SX in abbinamento al lato fisso CEF9. È previsto profilo contenitivo bordo piatto.

CODICE SX	CODICE DX			CRISTALLO TRASPARENTE 62	CRISTALLI SPECIALI 61/63/64/67	MAGG. TRATT. ANTICALCARE PLUS
CEPA (PORTA 1 ANTA A BATTENTE)		estensione cm	apertura cm	CR	CR	
CEPAS079	CEPAD079	77-79	46	650	810	85
CEPAS081	CEPAD081	78.5-80.5	48	650	810	90
CEPAS089	CEPAD089	87-89	4	661	822	90
CEPAS091	CEPAD091	88.5-90.5	48	661	822	90
CEPAS099	CEPAD099	97-99	56	684	852	95
CEPAS101	CEPAD101	98.5-100.5	58	684	852	95
CEPAS109	CEPAD109	107-109	56	708	882	95
CEPAS111	CEPAD111	108.5-110.5	58	708	882	95
CEPAS119	CEPAD119	117-119	62	731	912	101
CEPAS121	CEPAD121	118.5-120.5	64	731	912	101
CEPAS139	CEPAD139	137-139	62	783	972	106
CEPAS141	CEPAD141	138.5-140.5	64	783	972	106
CEF9 (LATO FISSO REVERSIBILE)				CRISTALLO TRASPARENTE 62	CRISTALLI SPECIALI 61/63/64/67	MAGG. TRATT. ANTICALCARE PLUS
CODICE		estensione cm		CR	CR	
CEF90069		67 - 69		452	564	64
CEF90074		72 - 74		452	564	64
CEF90079		77 - 79		452	564	69
CEF90089		87 - 89		464	576	69

TEMPI DI CONSEGNA	
FASCIA A	1 - 2 Settimane lavorative
FASCIA B	2 - 3 Settimane lavorative
FASCIA C	3 - 4 Settimane lavorative
FASCIA D	5 - 6 Settimane lavorative

GAMMA CRISTALLI	
Cod. 61	Open Extrachiaro
Cod. 63	Reflex Riflettente
Cod. 64	Eclissi Fumè
Cod. 67	Sabbiato Acidato

NOTE
L' APERTURA È INDICATIVA E PUÒ VARIARE PER MODIFICHE TECNICHE. QUALORA SIA PREVISTO UN MONTAGGIO SU BORDO PIATTO, QUESTO DOVRÀ ESSERE LARGO ALMENO 35 MM. NELLO SPAZIO INDICATO DAL CODICE SCRIVERE "S" PER LA VERSIONE SX E "D" PER LA VERSIONE DX. I TEMPI DI CONSEGNA SONO INDICATIVI E NON VINCOLANTI (VEDI PAR. 3 "CONDIZ. GEN. DI VENDITA"). LE CONSEGNE DI FASCIA "A" VALGONO PER 1PZ./CAD.

GUIDA ALLA FATTIBILITÀ DEI FUORI MISURA				
Larghezza		Altezza		Sagomati
min 65/40	max 140/100	min -	max 200	A-B-C
COLORE E FINITURE				CR
MAGGIORAZIONI SOLUZIONI FUORI STANDARD				-

TRATTAMENTO ANTICALCARE PLUS



GIÀ APPLICATO SUI PANNELLI COD.62 (VEDI MAGGIORAZIONE)

TRATTAMENTO ANTICALCARE



DA APPLICARE DAL CLIENTE, FORNITO DI SERIE, SENZA MAGGIORAZIONE

SAGOMATI SOLO ANTE FISSE



VERSO DI APERTURA E INGOMBRI

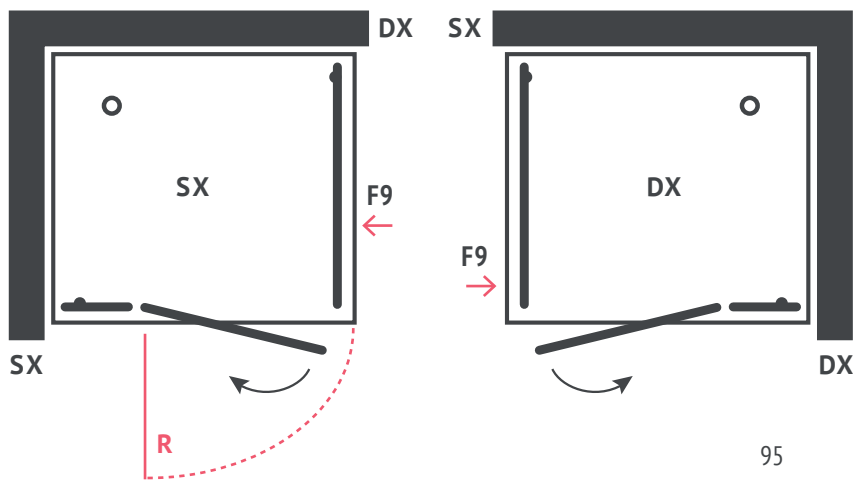

CODICE	R
CEPA_79/81	51/53
CEPA_89/91	51/53
CEPA_99/101	61/63
CEPA_109/111	61/63
CEPA_119/121	67/69
CEPA_139/141	68/70





8^{mm}

CRISTALLO



CHIUSURA MAGNETICA



TRATTAMENTO ANTICALCARE PLUS



TRATTAMENTO ANTICALCARE



PROGETTO UTILIA

CHARME DESIGN 3.0 CEP9

Porta a 1 anta a battente. Cristallo Trasparente 8 mm cod. 62. In foto versione DX.
È previsto profilo contenitivo bordo piatto.

CODICE	misura cm	CRISTALLO TRASPARENTE 62	CRISTALLI SPECIALI 61/63/64/67	MAGG. TRATT. ANTICALCARE PLUS
		CR	CR	
CEP9*000	da 40 a 80	766	954	106

TEMPI DI CONSEGNA		
FASCIA A	1 - 2	Settimane lavorative
FASCIA B	2 - 3	Settimane lavorative
FASCIA C	3 - 4	Settimane lavorative
FASCIA D	5 - 6	Settimane lavorative

GAMMA CRISTALLI	
Cod. 61	Open Extrachiario
Cod. 63	Reflex Riflettente
Cod. 64	Eclissi Fumè
Cod. 67	Sabbiato Acidato

NOTE
L'APERTURA È INDICATIVA E PUÒ VARIARE PER MODIFICHE TECNICHE. QUALORA SIA PREVISTO UN MONTAGGIO SU BORDO PIATTO, QUESTO DOVRÀ ESSERE LARGO ALMENO 35 MM. I TEMPI DI CONSEGNA SONO INDICATIVI E NON VINCOLANTI (VEDI PAR. 3 "CONDIZ. GEN. DI VENDITA"). LE CONSEGNE DI FASCIA "A" VALGONO PER 1PZ./CAD.

GUIDA ALLA FATTIBILITÀ DEI FUORI MISURA				
Larghezza		Altezza		Sagomati
min	max	min	max	
40	80	-	200	-
COLORE E FINITURE				CR
MAGGIORAZIONI SOLUZIONI FUORI STANDARD				-

**TRATTAMENTO
ANTICALCARE PLUS**

GIÀ APPLICATO
SUI PANNELLI COD. 62
(VEDI MAGGIORAZIONE)

**TRATTAMENTO
ANTICALCARE**

DA APPLICARE DAL CLIENTE,
FORNITO DI SERIE,
SENZA MAGGIORAZIONE

VERSO DI APERTURA E INGOMBRI





8^{mm}

CRISTALLO



CHIUSURA MAGNETICA



TRATTAMENTO
ANTICALCARE PLUS



TRATTAMENTO
ANTICALCARE



PROGETTO
UTILIA

CHARME DESIGN 3.0 CEK9

Porta a 1 anta a battente con lato fisso di completamento e supporto di sostegno. Cristallo Trasparente 8 mm cod. 62. In foto versione SX. È previsto profilo contenitivo bordo piatto.

CODICE	misura cm	CRISTALLO TRASPARENTE 62	CRISTALLI SPECIALI 61/63/64/67	MAGG. TRATT. ANTICALCARE PLUS
		CR	CR	
CEK9*000	da 40 a 90 per ante	1241	1542	170
	da 18 a 100 per fisso			

TEMPI DI CONSEGNA	
FASCIA A	1 - 2 Settimane lavorative
FASCIA B	2 - 3 Settimane lavorative
FASCIA C	3 - 4 Settimane lavorative
FASCIA D	5 - 6 Settimane lavorative

GAMMA CRISTALLI	
Cod. 61	Open Extrachiario
Cod. 63	Reflex Riflettente
Cod. 64	Eclissi Fumè
Cod. 67	Sabbiato Acidato

NOTE
L'APERTURA È INDICATIVA E PUÒ VARIARE PER MODIFICHE TECNICHE. QUALORA SIA PREVISTO UN MONTAGGIO SU BORDO PIATTO, QUESTO DOVRÀ ESSERE LARGO ALMENO 35 MM. I TEMPI DI CONSEGNA SONO INDICATIVI E NON VINCOLANTI (VEDI PAR. 3 "CONDIZ. GEN. DI VENDITA"). LE CONSEGNE DI FASCIA "A" VALGONO PER 1PZ./CAD.

GUIDA ALLA FATTIBILITÀ DEI FUORI MISURA				
Larghezza		Altezza		Sagomati
min 40	max 90	min -	max 200	A-B-C
COLORE E FINITURE				CR
MAGGIORAZIONI SOLUZIONI FUORI STANDARD				30%

**TRATTAMENTO
ANTICALCARE PLUS**



GIÀ APPLICATO
SUI PANNELLI COD. 62
(VEDI MAGGIORAZIONE)

**TRATTAMENTO
ANTICALCARE**



DA APPLICARE DAL CLIENTE,
FORNITO DI SERIE,
SENZA MAGGIORAZIONE

**SAGOMATI
SOLO ANTE FISSE**



VERSO DI APERTURA E INGOMBRI

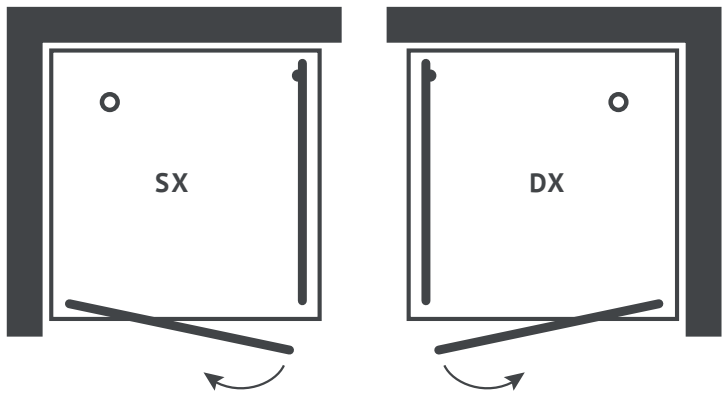



CHARME DESIGN 3.0 CEK8

Porta a 1 anta a battente (dimensione massima per la porta 70 cm) e 1 frontale fissa con lato fisso di completamento e supporto di sostegno. Cristallo Trasparente 8 mm cod. 62. In foto versione DX. È previsto profilo contenitivo bordo piatto.

CODICE	misura cm	CRISTALLO TRASPARENTE 62	CRISTALLI SPECIALI 61/63/64/67	MAGG. TRATT. ANTICALCARE PLUS
		CR	CR	
CEK8*000	da 60 a 120 per ante	1491	1854	207
	da 18 a 100 per fisso			
	(porta max 70 cm)			

TEMPI DI CONSEGNA		
FASCIA A	1 - 2 Settimane lavorative	
FASCIA B	2 - 3 Settimane lavorative	
FASCIA C	3 - 4 Settimane lavorative	
FASCIA D	5 - 6 Settimane lavorative	

GAMMA CRISTALLI	
Cod. 61	Open Extrachiario
Cod. 63	Reflex Riflettente
Cod. 64	Eclissi Fumè
Cod. 67	Sabbiato Acidato

NOTE
L'APERTURA È INDICATIVA E PUÒ VARIARE PER MODIFICHE TECNICHE. QUALORA SIA PREVISTO UN MONTAGGIO SU BORDO PIATTO, QUESTO DOVRÀ ESSERE LARGO ALMENO 35 MM. I TEMPI DI CONSEGNA SONO INDICATIVI E NON VINCOLANTI (VEDI PAR. 3 "CONDIZ. GEN. DI VENDITA"). LE CONSEGNE DI FASCIA "A" VALGONO PER 1PZ./CAD.

GUIDA ALLA FATTIBILITÀ DEI FUORI MISURA				
Larghezza		Altezza		Sagomati
min 60	max 180	min -	max 200	
				A-B-C
COLORE E FINITURE				CR
MAGGIORAZIONI SOLUZIONI FUORI STANDARD				30%

TRATTAMENTO ANTICALCARE PLUS



GIÀ APPLICATO
SUI PANNELLI COD. 62
(VEDI MAGGIORAZIONE)

TRATTAMENTO ANTICALCARE



DA APPLICARE DAL CLIENTE,
FORNITO DI SERIE,
SENZA MAGGIORAZIONE

SAGOMATI SOLO ANTE FISSE



VERSO DI APERTURA E INGOMBRI





8^{mm}

CRISTALLO



CHIUSURA MAGNETICA



TRATTAMENTO
ANTICALCARE PLUS



TRATTAMENTO
ANTICALCARE



PROGETTO
UTILIA

CHARME DESIGN 3.0 CEPG

Porta a 1 anta a battente (dimensione massima per la porta 70 cm) e 1 frontale fissa con lato fisso di completamento e supporto di sostegno. Cristallo Trasparente 8 mm cod. 62. In foto versione DX. È previsto profilo contenitivo bordo piatto.

CODICE	estensione cm	apertura cm	CRISTALLO TRASPARENTE 62	CRISTALLI SPECIALI 61/63/64/67	MAGG. TRATT. ANTICALCARE PLUS
			CR	CR	
CEPG*121	117 - 121	56	963	1200	138
CEPG*141	137 - 141	62	1009	1254	138
CEPG*151	147 - 151	62	1032	1284	138
CEPG*171	167 - 171	66	1072	1332	148
CEPG*181	177 - 181	68	1119	1392	154
CEPG*201	197 - 201	68	1160	1440	159

TEMPI DI CONSEGNA		
FASCIA A	1 - 2	Settimane lavorative
FASCIA B	2 - 3	Settimane lavorative
FASCIA C	3 - 4	Settimane lavorative
FASCIA D	5 - 6	Settimane lavorative

GAMMA CRISTALLI	
Cod. 61	Open Extrachiaro
Cod. 63	Reflex Riflettente
Cod. 64	Eclissi Fumè
Cod. 67	Sabbiato Acidato

NOTE
L'APERTURA È INDICATIVA E PUÒ VARIARE PER MODIFICHE TECNICHE. QUALORA SIA PREVISTO UN MONTAGGIO SU BORDO PIATTO, QUESTO DOVRÀ ESSERE LARGO ALMENO 35 MM. I TEMPI DI CONSEGNA SONO INDICATIVI E NON VINCOLANTI (VEDI PAR. 3 "CONDIZ. GEN. DI VENDITA"). LE CONSEGNE DI FASCIA "A" VALGONO PER 1PZ./CAD.

GUIDA ALLA FATTIBILITÀ DEI FUORI MISURA				
Larghezza		Altezza		Sagomati
min	max	min	max	
-	-	-	-	NO
COLORE E FINITURE				CR
MAGGIORAZIONI SOLUZIONI FUORI STANDARD				30%

TRATTAMENTO ANTICALCARE PLUS



GIÀ APPLICATO SUI PANNELLI COD. 62 (VEDI MAGGIORAZIONE)

TRATTAMENTO ANTICALCARE



DA APPLICARE DAL CLIENTE, FORNITO DI SERIE, SENZA MAGGIORAZIONE

SAGOMATI SOLO ANTE FISSE



VERSO DI APERTURA E INGOMBRI

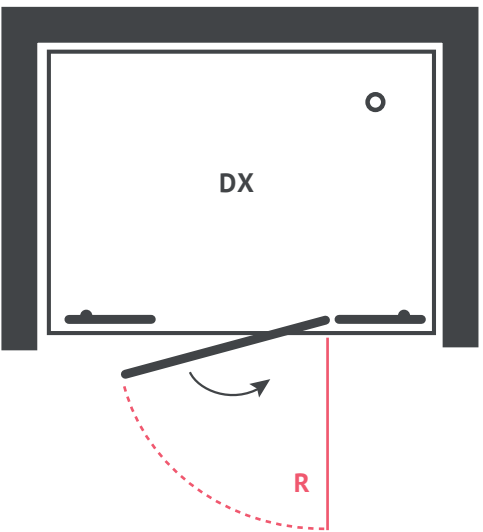
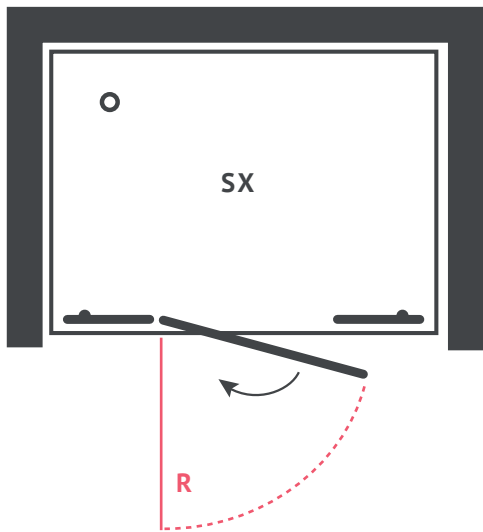

CODICE	R
CEPG121	62
CEPG141	68
CEPG151	68
CEPG171	68
CEPG181	68
CEPG201	68







CABINE DOCCIA TITAN EXTRA
AIR

AIR

mod. AIP6

h 200



AIR AIP6

Porta a 1 anta scorrevole e 1 anta frontale fissa, per soluzioni in nicchia. **Apertura e chiusura rallentata.** Spessore ante fisse e ante mobili 8 mm. Nella foto è rappresentato un AIP6 + un AIF9. Cristallo Trasparente cod. 62.

CODICE	misura cm	CRISTALLO TRASPARENTE 62	CRISTALLI SPECIALI 61/63/64/67	MAGG. TRATT. ANTICALCARE PLUS
		CR	CR	
AIP6140	da 100 a 140	1450	1750	115
AIP6180	da 141 a 180	1490	1790	130
AIP6220	da 181 a 220	1590	1900	150

TEMPI DI CONSEGNA		
FASCIA A	1 - 2	Settimane lavorative
FASCIA B	2 - 3	Settimane lavorative
FASCIA C	3 - 4	Settimane lavorative
FASCIA D	5 - 6	Settimane lavorative

GAMMA CRISTALLI	
Cod. 61	Open Extrachiario
Cod. 63	Reflex Riflettente
Cod. 64	Eclissi Fumè
Cod. 67	Sabbiato Acidato

NOTE
TEMPI DI CONSEGNA SONO INDICATIVI E NON VINCOLANTI (VEDI PAR. 3 "CONDIZ. GEN. DI VENDITA"). LE CONSEGNE DI FASCIA "A" VALGONO PER 1PZ./CAD.

GUIDA ALLA FATTIBILITÀ DEI FUORI MISURA				
Larghezza		Altezza		Sagomati
min -	max 220	min -	max 200	
COLORE E FINITURE				CR
MAGGIORAZIONI SOLUZIONI FUORI STANDARD				30%

TRATTAMENTO ANTICALCARE PLUS



GIÀ APPLICATO
SUI PANNELLI COD. 62
(VEDI MAGGIORAZIONE)

TRATTAMENTO ANTICALCARE



DA APPLICARE DAL CLIENTE,
FORNITO DI SERIE,
SENZA MAGGIORAZIONE

VERSO DI APERTURA E INGOMBRI

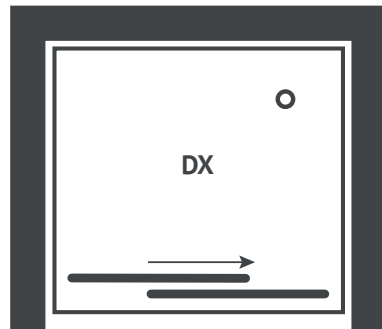
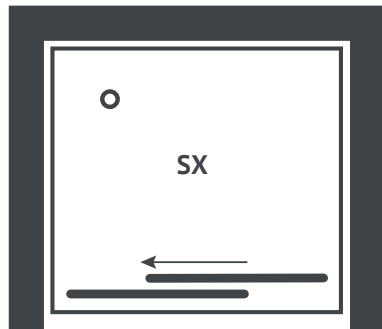

AIR

mod. AIF9

h 200



AIR AIF9

Lato fisso di completamento predisposto per l'abbinamento al modello AIP6. Spessore vetro 8 mm. Cristallo Trasparente cod. 62. AIF9 deve essere sempre abbinato con AIP6 nelle due possibili combinazioni: un AIF9 con un AIP6 oppure due AIF9 con un AIP6.

CODICE	misura cm	CRISTALLO TRASPARENTE 62	CRISTALLI SPECIALI 61/63/64/67	MAGG. TRATT. ANTICALCARE PLUS
		CR	CR	
AIF980	da 60 a 80	400	480	60
AIF9100	da 81 a 100	450	540	60

TEMPI DI CONSEGNA		
FASCIA A	1 - 2	Settimane lavorative
FASCIA B	2 - 3	Settimane lavorative
FASCIA C	3 - 4	Settimane lavorative
FASCIA D	5 - 6	Settimane lavorative

GAMMA CRISTALLI	
Cod. 61	Open Extrachiaro
Cod. 63	Reflex Riflettente
Cod. 64	Eclissi Fumè
Cod. 67	Sabbiato Acidato

NOTE
 TEMPI DI CONSEGNA SONO INDICATIVI E NON VINCOLANTI (VEDI PAR. 3 "CONDIZ. GEN. DI VENDITA").
 LE CONSEGNE DI FASCIA "A" VALGONO PER 1PZ./CAD.

GUIDA ALLA FATTIBILITÀ DEI FUORI MISURA				
Larghezza		Altezza		Sagomati
min	max	min	max	A-B
-	120	-	200	
COLORE E FINITURE				CR
MAGGIORAZIONI SOLUZIONI FUORI STANDARD				30%

**TRATTAMENTO
ANTICALCARE PLUS**



GIÀ APPLICATO
SUI PANNELLI COD. 62
(VEDI MAGGIORAZIONE)

**TRATTAMENTO
ANTICALCARE**



DA APPLICARE DAL CLIENTE,
FORNITO DI SERIE,
SENZA MAGGIORAZIONE

VERSO DI APERTURA E INGOMBRI

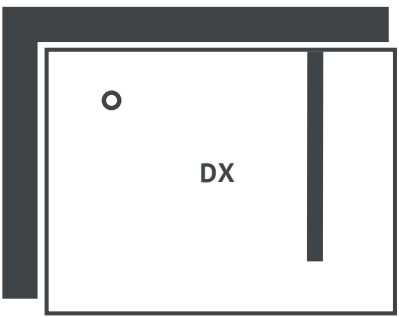
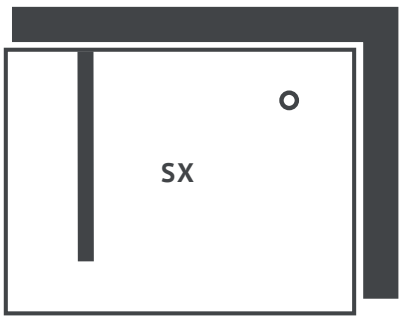





CABINE DOCCIA TITAN EXTRA
EXTREME 2.0

EXTREME 2.0

mod. ETA2

h 200



6^{mm}

ANTE MOBILI

8^{mm}

ANTE FISSE

SCORRIMENTO



CUSCINETTI



TRATTAMENTO
ANTICALCARE PLUS



TRATTAMENTO
ANTICALCARE



PROGETTO
UTILIA

EXTREME 2.0 ETA2

Angolo 2 ante scorrevoli e 2 laterali fisse. Spessore ante fisse 8 mm, spessore ante mobili 6 mm. Cristallo Trasparente cod. 62. È previsto profilo contenitivo bordo piatto.

CODICE	estensione cm	apertura cm	CRISTALLO TRASPARENTE 62	CRISTALLI SPECIALI 61/63/64/67	MAGG. TRATT. ANTICALCARE PLUS
			CR	CR	
ETA20081	78,5-80,5	37	1299	1617	196
ETA20091	88,5-90,5	44	1352	1683	201
ETA20101	98,5-100,5	51	1405	1749	212

TEMPI DI CONSEGNA		
FASCIA A	1 - 2	Settimane lavorative
FASCIA B	2 - 3	Settimane lavorative
FASCIA C	3 - 4	Settimane lavorative
FASCIA D	5 - 6	Settimane lavorative

GAMMA CRISTALLI	
Cod. 61	Open Extrachiaro
Cod. 63	Reflex Riflettente
Cod. 64	Eclissi Fumè
Cod. 67	Sabbiato Acidato

NOTE
L'APERTURA È INDICATIVA E PUÒ VARIARE PER MODIFICHE TECNICHE. CABINA DOTATA DI ACCESSORIO PERIMETRALE DI CONTENIMENTO. QUALORA SIA PREVISTO UN MONTAGGIO SU BORDO PIATTO, QUESTO DOVRÀ ESSERE LARGO ALMENO 35 MM. I TEMPI DI CONSEGNA SONO INDICATIVI E NON VINCOLANTI (VEDI PAR. 3 "CONDIZ. GEN. DI VENDITA"). LE CONSEGNE DI FASCIA "A" VALGONO PER 1PZ./CAD.

GUIDA ALLA FATTIBILITÀ DEI FUORI MISURA				
Larghezza		Altezza		Sagomati
min 68,5	max 100,5	min -	max 200	NO
COLORE E FINITURE				CR
MAGGIORAZIONI SOLUZIONI FUORI STANDARD				30%

TRATTAMENTO ANTICALCARE PLUS

GIÀ APPLICATO SUI PANNELLI COD. 62 (VEDI MAGGIORAZIONE)

TRATTAMENTO ANTICALCARE

DA APPLICARE DAL CLIENTE, FORNITO DI SERIE, SENZA MAGGIORAZIONE

VERSO DI APERTURA E INGOMBRI

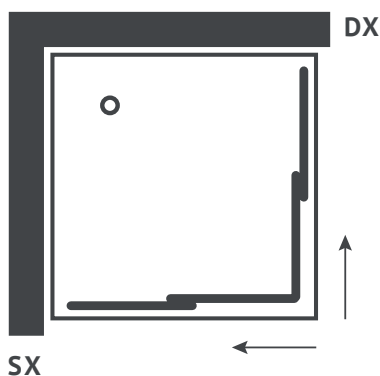

EXTREME 2.0

mod. ETR2 SX

h 200



6^{mm}

ANTE MOBILI

8^{mm}

ANTE FISSE

SCORRIMENTO



CUSCINETTI



TRATTAMENTO
ANTICALCARE PLUS



TRATTAMENTO
ANTICALCARE



PROGETTI
UTILIA

EXTREME 2.0 ETR2 SX

Rettangolare 2 ante scorrevoli e 2 laterali fisse. Spessore ante fisse 8 mm, spessore ante mobili 6 mm. Cristallo Trasparente cod. 62. È previsto profilo contenitivo bordo piatto.

CODICE	estensione cm	apertura cm	CRISTALLO TRASPARENTE 62	CRISTALLI SPECIALI 61/63/64/67	MAGG. TRATT. ANTICALCARE PLUS
			CR	CR	
ETR29171	88,5-90,5 x 68,5-70,5	37	1314	1639	196
ETR29176	88,5-90,5 x 73,5-75,5	39	1314	1639	196
ETR21071	98,5-100,5 x 68,5-70,5	42	1352	1683	201
ETR21081	98,5-100,5 x 78,5-80,5	44	1352	1683	201
ETR21271	118,5-120,5 x 68,5-70,5	50	1383	1727	207
ETR21281	118,5-120,5 x 78,5-80,5	53	1383	1727	207
ETR21471	138,5-140,5 x 68,5-70,5	60	1420	1771	212

TEMPI DI CONSEGNA	
FASCIA A	1 - 2 Settimane lavorative
FASCIA B	2 - 3 Settimane lavorative
FASCIA C	3 - 4 Settimane lavorative
FASCIA D	5 - 6 Settimane lavorative

GAMMA CRISTALLI	
Cod. 61	Open Extrachiaro
Cod. 63	Reflex Riflettente
Cod. 64	Eclissi Fumè
Cod. 67	Sabbiato Acidato

NOTE
L'APERTURA È INDICATIVA E PUÒ VARIARE PER MODIFICHE TECNICHE. CABINA DOTATA DI ACCESSORIO PERIMETRALE DI CONTENIMENTO. QUALORA SIA PREVISTO UN MONTAGGIO SU BORDO PIATTO, QUESTO DOVRÀ ESSERE LARGO ALMENO 35 MM. I TEMPI DI CONSEGNA SONO INDICATIVI E NON VINCOLANTI (VEDI PAR. 3 "CONDIZ. GEN. DI VENDITA"). LE CONSEGNE DI FASCIA "A" VALGONO PER 1PZ./CAD.

GUIDA ALLA FATTIBILITÀ DEI FUORI MISURA				
Larghezza		Altezza		Sagomati
min 68,5	max 140,5	min -	max 200	NO
COLORE E FINITURE				CR
MAGGIORAZIONI SOLUZIONI FUORI STANDARD				30%

TRATTAMENTO ANTICALCARE PLUS

GIÀ APPLICATO SUI PANNELLI COD. 62 (VEDI MAGGIORAZIONE)

TRATTAMENTO ANTICALCARE

DA APPLICARE DAL CLIENTE, FORNITO DI SERIE, SENZA MAGGIORAZIONE

VERSO DI APERTURA E INGOMBRI

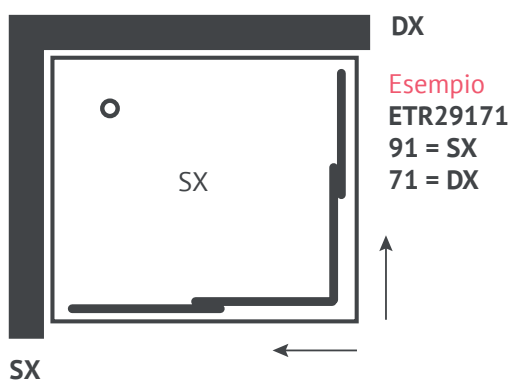

EXTREME 2.0

mod. ETR2 DX

h 200



6^{mm}

ANTE MOBILI

8^{mm}

ANTE FISSE

SCORRIMENTO



CUSCINETTI



TRATTAMENTO
ANTICALCARE PLUS



TRATTAMENTO
ANTICALCARE



PROGETTO
UTILIA

EXTREME 2.0 ETR2 DX

Rettangolare 2 ante scorrevoli e 2 laterali fisse. Spessore ante fisse 8 mm, spessore ante mobili 6 mm. Cristallo Trasparente cod. 62. È previsto profilo contenitivo bordo piatto.

CODICE	estensione cm	apertura cm	CRISTALLO TRASPARENTE 62	CRISTALLI SPECIALI 61/63/64/67	MAGG. TRATT. ANTICALCARE PLUS
			CR	CR	
ETR27191	68,5-70,5 x 88,5-90,5	37	1314	1639	196
ETR27691	73,5-75,5 x 88,5-90,5	39	1314	1639	196
ETR27110	68,5-70,5 x 98,5-100,5	42	1352	1683	201
ETR28110	78,5-80,5 x 98,5-100,5	44	1352	1683	201
ETR27112	68,5-70,5 x 118,5-120,5	50	1383	1727	207
ETR28112	78,5-80,5 x 118,5-120,5	53	1383	1727	207
ETR27114	68,5-70,5 x 138,5-140,5	60	1420	1771	212

TEMPI DI CONSEGNA	
FASCIA A	1 - 2 Settimane lavorative
FASCIA B	2 - 3 Settimane lavorative
FASCIA C	3 - 4 Settimane lavorative
FASCIA D	5 - 6 Settimane lavorative

GAMMA CRISTALLI	
Cod. 61	Open Extrachiaro
Cod. 63	Reflex Riflettente
Cod. 64	Eclissi Fumè
Cod. 67	Sabbiato Acidato

NOTE
L'APERTURA È INDICATIVA E PUÒ VARIARE PER MODIFICHE TECNICHE. CABINA DOTATA DI ACCESSORIO PERIMETRALE DI CONTENIMENTO. QUALORA SIA PREVISTO UN MONTAGGIO SU BORDO PIATTO, QUESTO DOVRÀ ESSERE LARGO ALMENO 35 MM. I TEMPI DI CONSEGNA SONO INDICATIVI E NON VINCOLANTI (VEDI PAR. 3 "CONDIZ. GEN. DI VENDITA"). LE CONSEGNE DI FASCIA "A" VALGONO PER 1PZ./CAD.

GUIDA ALLA FATTIBILITÀ DEI FUORI MISURA				
Larghezza		Altezza		Sagomati
min	max	min	max	
-	-	-	-	NO
COLORE E FINITURE				CR
MAGGIORAZIONI SOLUZIONI FUORI STANDARD				30%

TRATTAMENTO ANTICALCARE PLUS

GIÀ APPLICATO SUI PANNELLI COD. 62 (VEDI MAGGIORAZIONE)

TRATTAMENTO ANTICALCARE

DA APPLICARE DAL CLIENTE, FORNITO DI SERIE, SENZA MAGGIORAZIONE

VERSO DI APERTURA E INGOMBRI

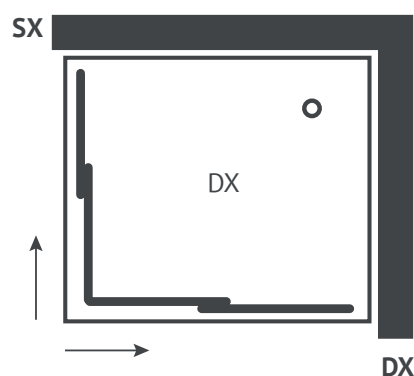

Esempio
ETR27191
71 = SX
91 = DX



6^{mm}

ANTE MOBILI

8^{mm}

ANTE FISSE

SCORRIMENTO



CUSCINETTI



TRATTAMENTO ANTICALCARE PLUS



TRATTAMENTO ANTICALCARE



EXTREME 2.0 ETPA

Porta a 1 anta scorrevole e 1 anta frontale fissa predisposta per abbinamento al modello ETF9. Spessore ante fisse 8 mm. Spessore ante mobili 6 mm. Cristallo Trasparente cod. 62. È previsto profilo contenitivo bordo piatto.

TEMPI DI CONSEGNA		GAMMA CRISTALLI	
FASCIA A	1 - 2 Settimane lavorative	Cod. 61	Open Extrachiaro
FASCIA B	2 - 3 Settimane lavorative	Cod. 63	Reflex Riflettente
FASCIA C	3 - 4 Settimane lavorative	Cod. 64	Eclissi Fumè
FASCIA D	5 - 6 Settimane lavorative	Cod. 67	Sabbiato Acidato

NOTE

L'APERTURA È INDICATIVA E PUÒ VARIARE PER MODIFICHE TECNICHE. CABINA DOTATA DI ACCESSORIO PERIMETRALE DI CONTENIMENTO. QUALORA SIA PREVISTO UN MONTAGGIO SU BORDO PIATTO, QUESTO DOVRÀ ESSERE LARGO ALMENO 35 MM. I TEMPI DI CONSEGNA SONO INDICATIVI E NON VINCOLANTI (VEDI PAR. 3 "CONDIZ. GEN. DI VENDITA"). LE CONSEGNE DI FASCIA "A" VALGONO PER 1PZ./CAD.

CODICE	estensione cm	apertura cm	CRISTALLO TRASPARENTE 62	CRISTALLI SPECIALI 61/63/64/67	MAGG. TRATT. ANTICALCARE PLUS
			CR	CR	
ETPA_091	88,5-90,5	36	843	1051	127
ETPA_093	90,5-92,5	37	843	1051	127
ETPA_095	92,5-94,5	37	843	1051	127
ETPA_097	94,5-96,5	37	843	1051	127
ETPA_099	96,5-98,5	37	875	1089	133
ETPA_101	98,5-100,5	37	875	1089	133
ETPA_103	100,5-102,5	37	875	1089	133
ETPA_105	102,5-104,5	39	875	1089	133
ETPA_107	104,5-106,5	39	875	1089	133
ETPA_109	106,5-108,5	39	875	1089	133
ETPA_111	108,5-110,5	39	906	1133	133
ETPA_113	110,5-112,5	43	906	1133	133
ETPA_115	112,5-114,5	43	906	1133	133
ETPA_117	114,5-116,5	43	906	1133	133
ETPA_119	116,5-118,5	43	906	1133	133
ETPA_121	118,5-120,5	47	922	1150	143
ETPA_123	120,5-122,5	47	922	1150	143
ETPA_125	122,5-124,5	47	922	1150	143
ETPA_127	124,5-126,5	47	922	1150	143
ETPA_129	126,5-128,5	47	922	1150	143
ETPA_131	128,5-130,5	47	922	1150	143
ETPA_133	130,5-132,5	53	922	1150	143
ETPA_135	132,5-134,5	53	922	1150	143
ETPA_137	134,5-136,5	53	922	1150	143
ETPA_139	136,5-138,5	53	922	1150	143
ETPA_141	138,5-140,5	53	996	1243	148
ETPA_143	140,5-142,5	53	996	1243	148
ETPA_145	142,5-144,5	59	996	1243	148
ETPA_147	144,5-146,5	59	996	1243	148
ETPA_149	146,5-148,5	59	996	1243	148
ETPA_151	148,5-150,5	59	996	1243	148
ETPA_153	150,5-152,5	59	996	1243	148
ETPA_155	152,5-154,5	59	996	1243	148
ETPA_157	154,5-156,5	59	996	1243	148
ETPA_159	156,5-158,5	59	996	1243	148
ETPA_161	158,5-160,5	59	1060	1320	159
ETPA_163	160,5-162,5	59	1060	1320	159
ETPA_165	162,5-164,5	59	1060	1320	159
ETPA_167	164,5-166,5	59	1060	1320	159
ETPA_169	166,5-168,5	59	1060	1320	159
ETPA_171	168,5-170,5	59	1060	1320	159
ETPA_173	170,5-172,5	59	1060	1320	159
ETPA_175	172,5-174,5	59	1060	1320	159
ETPA_177	174,5-176,5	59	1060	1320	159
ETPA_179	176,5-178,5	59	1060	1320	159
ETPA_181	178,5-180,5	59	1113	1386	170
ETPA_183	180,5-182,5	59	1113	1386	170
ETPA_185	182,5-184,5	59	1113	1386	170
ETPA_187	184,5-186,5	59	1113	1386	170
ETPA_189	186,5-188,5	59	1113	1386	170
ETPA_191	188,5-190,5	59	1113	1386	170
ETPA_193	190,5-192,5	59	1113	1386	170
ETPA_195	192,5-194,5	59	1113	1386	170
ETPA_197	194,5-196,5	59	1113	1386	170
ETPA_199	196,5-198,5	59	1113	1386	170

GUIDA ALLA FATTIBILITÀ DEI FUORI MISURA				
Larghezza		Altezza		Sagomati
min	max	min	max	NO
-	-	-	200	
COLORE E FINITURE				CR
MAGGIORAZIONI SOLUZIONI FUORI STANDARD				30%

VERSO DI APERTURA E INGOMBRI

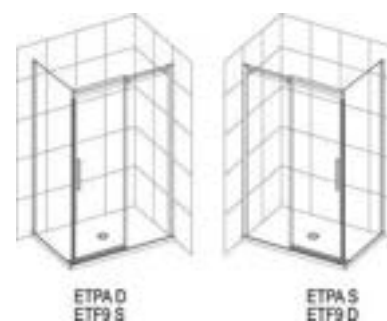
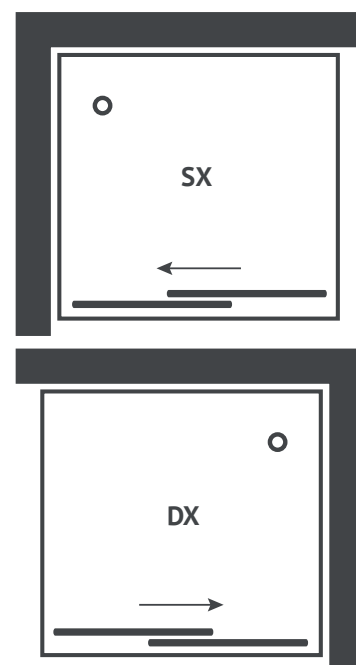

ATTENZIONE
Per l'abbinamento al lato fisso di completamento dedicato ETF9 consultare pag. 121

TRATTAMENTO ANTICALCARE PLUS

GIÀ APPLICATO SUI PANNELLI COD. 62 (VEDI MAGGIORAZIONE)

TRATTAMENTO ANTICALCARE

DA APPLICARE DAL CLIENTE, FORNITO DI SERIE, SENZA MAGGIORAZIONE

EXTREME 2.0 (Solo per abbinamento a ETPA) mod. ETF9 h 200



EXTREME 2.0 ETF9

Lato fisso di completamento predisposto per l'abbinamento al modello ETPA. Spessore vetro 8 mm. Cristallo Trasparente cod. 62. È previsto profilo contenitivo bordo piatto.

CODICE	estensione cm	CRISTALLO TRASPARENTE 62	CRISTALLI SPECIALI 61/63/64/67	MAGG. TRATT. ANTICALCARE PLUS
		CR	CR	
ETF9_071	68,5-70,5	482	605	69
ETF9_076	73,5-75,5	482	605	69
ETF9_081	78,5-80,5	482	605	69
ETF9_091	88,5-90,5	504	627	74
ETF9_101	98,5-100,5	525	655	80

TEMPI DI CONSEGNA		
FASCIA A	1 - 2	Settimane lavorative
FASCIA B	2 - 3	Settimane lavorative
FASCIA C	3 - 4	Settimane lavorative
FASCIA D	5 - 6	Settimane lavorative

GAMMA CRISTALLI	
Cod. 61	Open Extrachiaro
Cod. 63	Reflex Riflettente
Cod. 64	Eclissi Fumè
Cod. 67	Sabbiato Acidato

NOTE
L'APERTURA È INDICATIVA E PUÒ VARIARE PER MODIFICHE TECNICHE. CABINA DOTATA DI ACCESSORIO PERIMETRALE DI CONTENIMENTO. QUALORA SIA PREVISTO UN MONTAGGIO SU BORDO PIATTO, QUESTO DOVRÀ ESSERE LARGO ALMENO 35 MM. I TEMPI DI CONSEGNA SONO INDICATIVI E NON VINCOLANTI (VEDI PAR. 3 "CONDIZ. GEN. DI VENDITA"). LE CONSEGNE DI FASCIA "A" VALGONO PER 1PZ./CAD.

GUIDA ALLA FATTIBILITÀ DEI FUORI MISURA				
Larghezza		Altezza		Sagomati
min 18	max 100,5	min -	max 200	NO
COLORE E FINITURE				CR
MAGGIORAZIONI SOLUZIONI FUORI STANDARD				30%

TRATTAMENTO ANTICALCARE PLUS
GIÀ APPLICATO SUI PANNELLI COD. 62 (VEDI MAGGIORAZIONE)

TRATTAMENTO ANTICALCARE
DA APPLICARE DAL CLIENTE, FORNITO DI SERIE, SENZA MAGGIORAZIONE

VERSO DI APERTURA E INGOMBRI

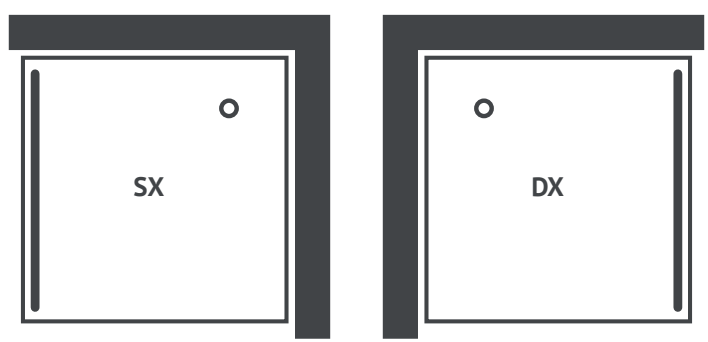

EXTREME 2.0

mod. ETP6

h 200



EXTREME 2.0 ETP6

Porta a 1 anta scorrevole e 1 anta frontale fissa, per soluzioni in nicchia. Spessore ante fisse 8 mm, spessore ante mobili 6 mm. Cristallo Trasparente cod. 62. È previsto profilo contenitivo bordo piatto.

TEMPI DI CONSEGNA	
FASCIA A	1 - 2 Settimane lavorative
FASCIA B	2 - 3 Settimane lavorative
FASCIA C	3 - 4 Settimane lavorative
FASCIA D	5 - 6 Settimane lavorative

GAMMA CRISTALLI	
Cod. 61	Open Extrachiaro
Cod. 63	Reflex Riflettente
Cod. 64	Eclissi Fumè
Cod. 67	Sabbiato Acidato

NOTE

L'APERTURA È INDICATIVA. NELLO SPAZIO INDICATO NEL COD. SCRIVERE S PER LA VERSIONE SINISTRA E D PER LA VERSIONE DESTRA. IL VERSO È DETERMINATO DALL'ATTACCO A MURO DELL'ANTA FISSA. CABINA DOTATA DI ACCESSORIO PERIMETRALE DI CONTENIMENTO. SE INSTALLATO SU BORDO PIATTO, LARGHEZZA MIN. BORDO 35 MM. I TEMPI DI CONSEGNA SONO INDICATIVI E NON VINCOLANTI (VEDI PAR. 3 "CONDIZ. GEN. DI VENDITA"). LE CONSEGNE DI FASCIA "A" VALGONO PER 1PZ./CAD.

CODICE	estensione cm	apertura cm	CRISTALLO TRASPARENTE 62	CRISTALLI SPECIALI 61/63/64/67	MAGG. TRATT. ANTICALCARE PLUS
			CR	CR	
ETP6_091	88,5-90,5	36	843	1056	127
ETP6_093	90,5-92,5	37	843	1056	127
ETP6_095	92,5-94,5	37	843	1056	127
ETP6_097	94,5-96,5	37	843	1056	127
ETP6_099	96,5-98,5	37	875	1089	133
ETP6_101	98,5-100,5	37	875	1089	133
ETP6_103	100,5-102,5	37	875	1089	133
ETP6_105	102,5-104,5	39	875	1089	133
ETP6_107	104,5-106,5	39	875	1089	133
ETP6_109	106,5-108,5	39	875	1089	133
ETP6_111	108,5-110,5	39	906	1133	138
ETP6_113	110,5-112,5	43	906	1133	138
ETP6_115	112,5-114,5	43	906	1133	138
ETP6_117	114,5-116,5	43	906	1133	138
ETP6_119	116,5-118,5	43	906	1133	138
ETP6_121	118,5-120,5	47	943	1183	143
ETP6_123	120,5-122,5	47	943	1183	143
ETP6_125	122,5-124,5	47	943	1183	143
ETP6_127	124,5-126,5	47	943	1183	143
ETP6_129	126,5-128,5	47	943	1183	143
ETP6_131	128,5-130,5	47	943	1183	143
ETP6_133	130,5-132,5	53	943	1183	143
ETP6_135	132,5-134,5	53	943	1183	143
ETP6_137	134,5-136,5	53	943	1183	143
ETP6_139	136,5-138,5	53	943	1183	143
ETP6_141	138,5-140,5	53	996	1243	148
ETP6_143	140,5-142,5	53	996	1243	148
ETP6_145	142,5-144,5	59	996	1243	148
ETP6_147	144,5-146,5	59	996	1243	148
ETP6_149	146,5-148,5	59	996	1243	148
ETP6_151	148,5-150,5	59	996	1243	148
ETP6_153	150,5-152,5	59	996	1243	148
ETP6_155	152,5-154,5	59	996	1243	148
ETP6_157	154,5-156,5	59	996	1243	148
ETP6_159	156,5-158,5	59	996	1243	148
ETP6_161	158,5-160,5	59	1060	1320	159
ETP6_163	160,5-162,5	59	1060	1320	159
ETP6_165	162,5-164,5	59	1060	1320	159
ETP6_167	164,5-166,5	59	1060	1320	159
ETP6_169	166,5-168,5	59	1060	1320	159
ETP6_171	168,5-170,5	59	1060	1320	159
ETP6_173	170,5-172,5	59	1060	1320	159
ETP6_175	172,5-174,5	59	1060	1320	159
ETP6_177	174,5-176,5	59	1060	1320	159
ETP6_179	176,5-178,5	59	1060	1320	159
ETP6_181	178,5-180,5	59	1113	1386	170
ETP6_183	180,5-182,5	59	1113	1386	170
ETP6_185	182,5-184,5	59	1113	1386	170
ETP6_187	184,5-186,5	59	1113	1386	170
ETP6_189	186,5-188,5	59	1113	1386	170
ETP6_191	188,5-190,5	59	1113	1386	170
ETP6_193	190,5-192,5	59	1113	1386	170
ETP6_195	192,5-194,5	59	1113	1386	170
ETP6_197	194,5-196,5	59	1113	1386	170
ETP6_199	196,5-198,5	59	1113	1386	170

GUIDA ALLA FATTIBILITÀ DEI FUORI MISURA				
Larghezza		Altezza		Sagomati
min	max	min	max	NO
-	-	-	200	
COLORE E FINITURE				CR
MAGGIORAZIONI SOLUZIONI FUORI STANDARD				30%

VERSO DI APERTURA E INGOMBRI

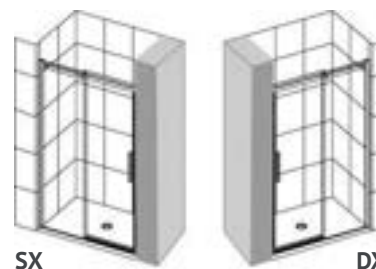
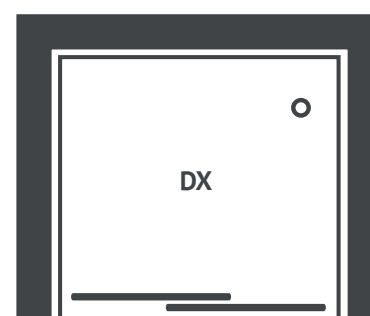
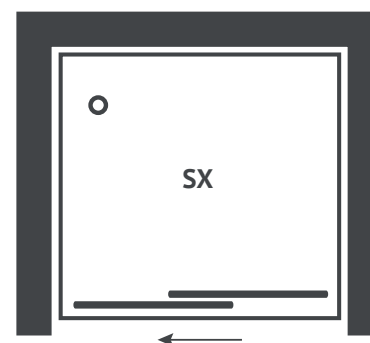

ATTENZIONE

Per l'abbinamento al lato fisso di completamento dedicato ETF9, vedi ETPA a pag. 118

TRATTAMENTO ANTICALCARE PLUS
GIÀ APPLICATO SUI PANNELLI COD. 62 (VEDI MAGGIORAZIONE)
TRATTAMENTO ANTICALCARE
DA APPLICARE DAL CLIENTE, FORNITO DI SERIE, SENZA MAGGIORAZIONE

EXTREME 2.0

mod. ETP7

h 200



6^{mm}

ANTE MOBILI

8^{mm}

ANTE FISSE



REVERSIBILE

SCORRIMENTO



CUSCINETTI



TRATTAMENTO
ANTICALCARE PLUS



TRATTAMENTO
ANTICALCARE



PROGETTO
UTILIA

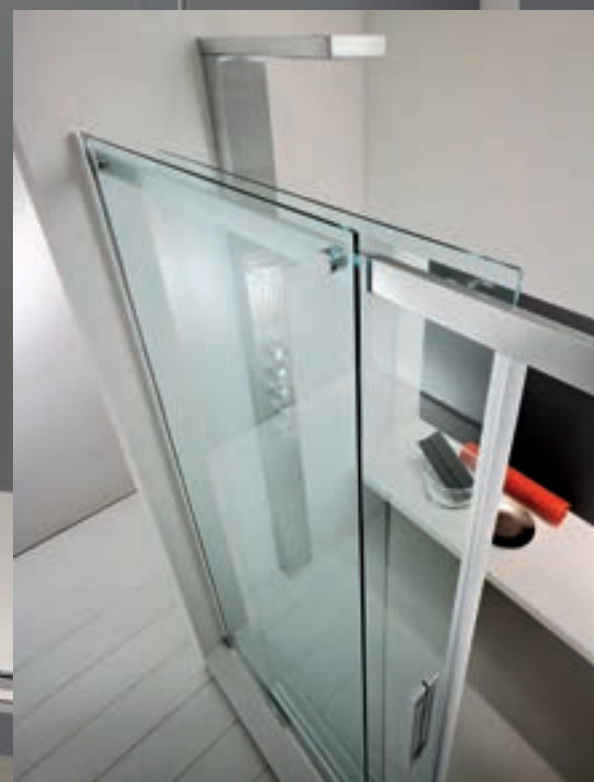

EXTREME 2.0 ETP7

Porta a 2 ante scorrevoli e 2 ante frontali fisse per soluzioni in nicchia. Spessore ante fisse 8 mm, spessore ante mobili 6 mm. Cristallo Trasparente cod. 62. È previsto profilo contenitivo bordo piatto.

CODICE	estensione cm	apertura cm	CRISTALLO TRASPARENTE 62	CRISTALLI SPECIALI 61/63/64/67	MAGG. TRATT. ANTICALCARE PLUS
			CR	CR	
ETP7_143	138,5-142,5	55	1399	1744	212
ETP7_147	142,5-146,5	59	1399	1744	212
ETP7_151	146,5-150,5	59	1399	1744	212
ETP7_155	150,5-154,5	62	1399	1744	212
ETP7_159	154,5-158,5	62	1399	1744	212
ETP7_163	158,5-162,5	64	1473	1837	223
ETP7_167	162,5-166,5	66	1473	1837	223
ETP7_171	166,5-170,5	68	1473	1837	223
ETP7_175	170,5-174,5	69	1473	1837	223
ETP7_179	174,5-178,5	71	1473	1837	223
ETP7_183	178,5-182,5	75	1537	1914	239
ETP7_187	182,5-186,5	75	1537	1914	239
ETP7_191	186,5-190,5	78	1537	1914	239
ETP7_195	190,5-194,5	79	1537	1914	239
ETP7_199	194,5-198,5	83	1537	1914	239

TEMPI DI CONSEGNA	
FASCIA A	1 - 2 Settimane lavorative
FASCIA B	2 - 3 Settimane lavorative
FASCIA C	3 - 4 Settimane lavorative
FASCIA D	5 - 6 Settimane lavorative

GAMMA CRISTALLI	
Cod. 61	Open Extrachiaro
Cod. 63	Reflex Riflettente
Cod. 64	Eclissi Fumè
Cod. 67	Sabbiato Acidato

NOTE
L'APERTURA È INDICATIVA E PUÒ VARIARE PER MODIFICHE TECNICHE. CABINA DOTATA DI ACCESSORIO PERIMETRALE DI CONTENIMENTO. QUALORA SIA PREVISTO UN MONTAGGIO SU BORDO PIATTO, QUESTO DOVRÀ ESSERE LARGO ALMENO 35 MM. I TEMPI DI CONSEGNA SONO INDICATIVI E NON VINCOLANTI (VEDI PAR. 3 "CONDIZ. GEN. DI VENDITA"). LE CONSEGNE DI FASCIA "A" VALGONO PER 1PZ./CAD.

GUIDA ALLA FATTIBILITÀ DEI FUORI MISURA				
Larghezza		Altezza		Sagomati
min	max	min	max	NO
-	220	-	200	
COLORE E FINITURE				CR
MAGGIORAZIONI SOLUZIONI FUORI STANDARD				30%

TRATTAMENTO ANTICALCARE PLUS

GIÀ APPLICATO SUI PANNELLI COD. 62 (VEDI MAGGIORAZIONE)

TRATTAMENTO ANTICALCARE

DA APPLICARE DAL CLIENTE, FORNITO DI SERIE, SENZA MAGGIORAZIONE

VERSO DI APERTURA E INGOMBRI







CABINE DOCCIA TITAN EXTRA
MANHATTAN





CABINE DOCCIA TITAN EXTRA
MANHATTAN
MATT BLACK





CABINE DOCCIA TITAN EXTRA
MANHATTAN
MATT WHITE



MANHATTAN MATT BLACK MNA2/R2

Angolo a 2 ante scorrevoli e 2 laterali fisse. Reversibile. Profili Matt Black. Maniglie di serie come in foto. Gli accessori in foto non sono compresi.

CODICE	estensione cm	apertura cm	CRISTALLO TRASPARENTE 62 CRISTALLO STAMPATO 60			CRISTALLI SPECIALI 61/63/64/67/88		
			AG/lucido AN/satinato	BI bianco RAL 9016	Anticalcare Plus	AG/lucido AN/satinato	BI bianco RAL 9016	MB/Matt Black MW/Matt White
MNA20070	68-70	31	803	748	64	968	902	1018
MNA20075	73-75	31	858	759	64	1034	913	1089
MNA20080	78-80	38	869	770	64	1045	924	1100
MNA20085	83-85	38	880	792	64	1056	952	1111
MNA20090	88-90	45	957	803	64	1150	968	1210
MNA20100	98-100	52	968	825	64	1166	990	1227
MNR29070	88-90/68-70	38	880	776	69	1056	935	1111
MNR21070	98-100/68-70	41,5	886	787	69	1067	946	1122
MNR21080	98-100/78-80	45	919	798	69	1106	957	1161
MNR21270	118-120/68-70	41,5	919	814	69	1106	979	1161
MNR21280	118-120/78-80	45	946	825	69	1139	990	1199
PROFILO 02 554			58	48				-20% con Cristallo cod. 60 e 62

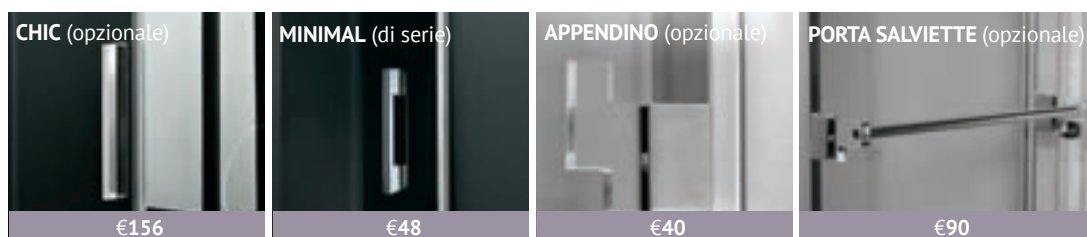

TEMPI DI CONSEGNA	
FASCIA A	1 - 2 Settimane lavorative
FASCIA B	2 - 3 Settimane lavorative
FASCIA C	3 - 4 Settimane lavorative
FASCIA D	5 - 6 Settimane lavorative

GAMMA CRISTALLI	
Cod. 61	Open Extrachiaro
Cod. 63	Reflex Riflettente
Cod. 64	Eclissi Fumè
Cod. 67	Sabbiato Acidato
Cod. 88	Fasciato Acidato

NOTE
L'APERTURA TOTALE SI CALCOLA SOMMANDO L'APERTURA DEI 2 LATI. I PREZZI SI INTENDONO PER SINGOLO LATO. PER COMPORRE UN ANGOLO CALCOLARE IL PREZZO DI 2 LATI. DISPONIBILE PROFILO COMPENSAZIONE. I TEMPI DI CONSEGNA SONO INDICATIVI E NON VINCOLANTI (VEDI PAR. 3 "CONDIZ. GEN. DI VENDITA"). LE CONSEGNE DI FASCIA "A" VALGONO PER 1PZ./CAD.

GUIDA ALLA FATTIBILITÀ DEI FUORI MISURA				
Larghezza		Altezza		Sagomati
min 68	max 140	min -	max 210	NO
COLORE E FINITURE				AG BI MB
MAGGIORAZIONI SOLUZIONI FUORI STANDARD				30%

TRATTAMENTO ANTICALCARE PLUS

GIÀ APPLICATO SUI PANNELLI COD. 62 (VEDI MAGGIORAZIONE)

TRATTAMENTO ANTICALCARE

DA APPLICARE DAL CLIENTE, FORNITO DI SERIE, SENZA MAGGIORAZIONE

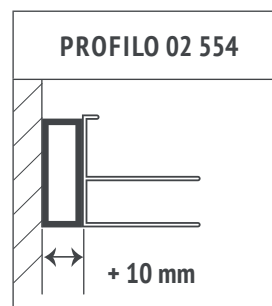

VERSO DI APERTURA E INGOMBRI

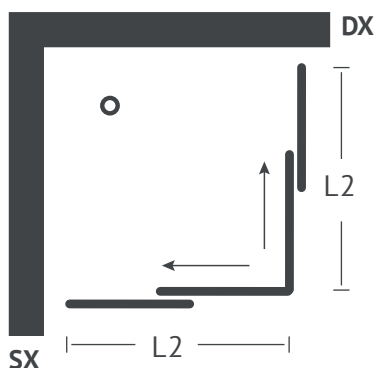

MANHATTAN MATT BLACK mod. MNP1

h 200



6^{mm}

CRISTALLO



REVERSIBILE



CHIUSURA MAGNETICA



TRATTAMENTO ANTICALCARE PLUS



TRATTAMENTO ANTICALCARE



PROGETTO UTILIA

MANHATTAN MATT BLACK MNP1

Porta a 1 anta a battente. Reversibile. Profili Matt Black. Maniglia di serie come in foto. Cerniere in alluminio lucido o Matt Black.

CODICE	estensione cm	apertura cm	CRISTALLO TRASPARENTE 62 CRISTALLO STAMPATO 60			CRISTALLI SPECIALI 61/63/64/67/88		
			AG/lucido AN/satinato	BI bianco RAL 9016	Anticalcare Plus	AG/lucido AN/satinato	BI bianco RAL 9016	MB/Matt Black MW/Matt White
MNP10066	62-66	46	506	483	64	610	592	644
MNP10071	67-71	51	506	483	64	610	592	644
MNP10076	72-76	55	506	483	64	610	592	644
MNP10081	77-81	61	518	495	74	621	610	656
MNP10086	82-86	66	518	495	74	621	610	656
MNP10091	87-91	71	518	495	74	621	610	656
MNP10096	92-96	76	541	518	74	656	633	690
MNP10101	97-101	81	541	518	74	656	633	690
PROFILO 02 554			58	48				-10% con Cristallo cod. 60 e 62

TEMPI DI CONSEGNA	
FASCIA A	1 - 2 Settimane lavorative
FASCIA B	2 - 3 Settimane lavorative
FASCIA C	3 - 4 Settimane lavorative
FASCIA D	5 - 6 Settimane lavorative

GAMMA CRISTALLI	
Cod. 61	Open Extrachiaro
Cod. 63	Reflex Riflettente
Cod. 64	Eclissi Fumè
Cod. 67	Sabbiato Acidato
Cod. 88	Fasciato Acidato

NOTE
L'APERTURA È INDICATIVA E PUÒ VARIARE PER MODIFICHE TECNICHE.
GLI ACCESSORI IN FOTO NON SONO COMPRESI NEL PREZZO (OPTIONAL).
DISPONIBILE PROFILO COMPENSAZIONE. I TEMPI DI CONSEGNA SONO
INDICATIVI E NON VINCOLANTI (VEDI PAR. 3 "CONDIZ. GEN. DI VENDITA").
LE CONSEGNE DI FASCIA "A" VALGONO PER 1PZ./CAD.

GUIDA ALLA FATTIBILITÀ DEI FUORI MISURA				
Larghezza		Altezza		Sagomati
min 68	max 104	min -	max 210	NO
COLORE E FINITURE				
-				
MAGGIORAZIONI SOLUZIONI FUORI STANDARD				
-				

**TRATTAMENTO
ANTICALCARE PLUS**



GIÀ APPLICATO
SUI PANNELLI COD. 62
(VEDI MAGGIORAZIONE)

**TRATTAMENTO
ANTICALCARE**



DA APPLICARE DAL CLIENTE,
FORNITO DI SERIE,
SENZA MAGGIORAZIONE

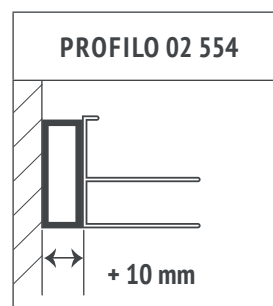

VERSO DI APERTURA E INGOMBRI

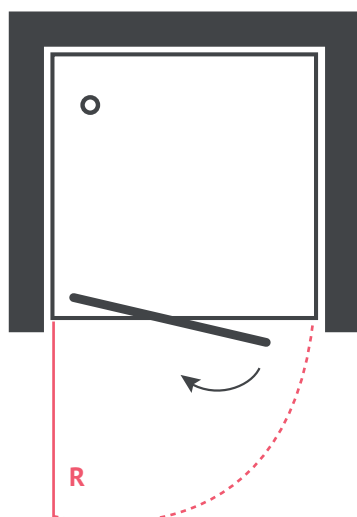

CODICE	R
MNP10066	45
MNP10071	50
MNP10076	55
MNP10081	60
MNP10086	65
MNP10091	70
MNP10096	75
MNP10101	80





MANHATTAN MNA2/R2

Angolo 2 ante scorrevoli e 2 fisse. Reversibile.

Profili argento lucido (AG). Maniglie di serie come in foto. Gli accessori in foto non sono compresi.

CODICE	estensione cm	apertura cm	CRISTALLO TRASPARENTE 62 CRISTALLO STAMPATO 60			CRISTALLI SPECIALI 61/63/64/67/88	
			AG/lucido AN/satinato	BI bianco RAL 9016	Anticalcare Plus	AG/lucido AN/satinato	BI bianco RAL 9016
MNA20070	68-70	31	803	748	64	968	902
MNA20075	73-75	31	858	759	64	1034	913
MNA20080	78-80	38	869	770	64	1045	924
MNA20085	83-85	38	880	792	64	1056	952
MNA20090	88-90	45	957	803	64	1150	968
MNA20100	98-100	52	968	825	64	1166	990
MNR29070	88-90/68-70	38	880	776	69	1056	935
MNR21070	98-100/68-70	41,5	886	787	69	1067	946
MNR21080	98-100/78-80	45	919	798	69	1106	957
MNR21270	118-120/68-70	41,5	919	814	69	1106	979
MNR21280	118-120/78-80	45	946	825	69	1139	990
PROFILO 02 554			58	48			



TEMPI DI CONSEGNA	
FASCIA A	1 - 2 Settimane lavorative
FASCIA B	2 - 3 Settimane lavorative
FASCIA C	3 - 4 Settimane lavorative
FASCIA D	5 - 6 Settimane lavorative

GAMMA CRISTALLI	
Cod. 61	Open Extrachiaro
Cod. 63	Reflex Riflettente
Cod. 64	Eclissi Fumè
Cod. 67	Sabbiato Acidato
Cod. 88	Fasciato Acidato

NOTE
L'APERTURA TOTALE SI CALCOLA SOMMANDO L'APERTURA DEI 2 LATI. I PREZZI SI INTENDONO PER SINGOLO LATO. PER COMPORRE UN ANGOLO CALCOLARE IL PREZZO DI 2 LATI. DISPONIBILE PROFILO COMPENSAZIONE. I TEMPI DI CONSEGNA SONO INDICATIVI E NON VINCOLANTI (VEDI PAR. 3 "CONDIZ. GEN. DI VENDITA"). LE CONSEGNE DI FASCIA "A" VALGONO PER 1PZ./CAD.

GUIDA ALLA FATTIBILITÀ DEI FUORI MISURA				
Larghezza		Altezza		Sagomati
min 68	max 140	min -	max 210	NO
COLORE E FINITURE				-
MAGGIORAZIONI SOLUZIONI FUORI STANDARD				-

TRATTAMENTO ANTICALCARE PLUS

GIÀ APPLICATO SUI PANNELLI COD. 62 (VEDI MAGGIORAZIONE)

TRATTAMENTO ANTICALCARE

DA APPLICARE DAL CLIENTE, FORNITO DI SERIE, SENZA MAGGIORAZIONE

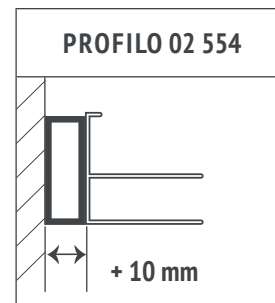

VERSO DI APERTURA E INGOMBRI

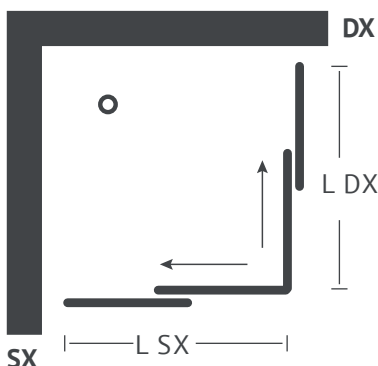



MANHATTAN MNP1

Porta a 1 anta a battente. Reversibile. Profili argento. Maniglia di serie come in foto. Cerniere in alluminio lucido o Matt Black.

CODICE	estensione cm	apertura cm	CRISTALLO TRASPARENTE 62 CRISTALLO STAMPATO 60			CRISTALLI SPECIALI 61/63/64/67/88	
			AG/lucido AN/satinato	BI bianco RAL 9016	Anticalcare Plus	AG/lucido AN/satinato	BI bianco RAL 9016
MNP10066	62-66	46	506	483	64	610	592
MNP10071	67-71	51	506	483	64	610	592
MNP10076	72-76	55	506	483	64	610	592
MNP10081	77-81	61	518	495	74	621	610
MNP10086	82-86	66	518	495	74	621	610
MNP10091	87-91	71	518	495	74	621	610
MNP10096	92-96	76	541	518	74	656	633
MNP10101	97-101	81	541	518	74	656	633
PROFILO			58	48			

TEMPI DI CONSEGNA	
FASCIA A	1 - 2 Settimane lavorative
FASCIA B	2 - 3 Settimane lavorative
FASCIA C	3 - 4 Settimane lavorative
FASCIA D	5 - 6 Settimane lavorative

GAMMA CRISTALLI	
Cod. 61	Open Extrachiaro
Cod. 63	Reflex Riflettente
Cod. 64	Eclissi Fumè
Cod. 67	Sabbiato Acidato
Cod. 88	Fasciato Acidato

NOTE
L'APERTURA È INDICATIVA E PUÒ VARIARE PER MODIFICHE TECNICHE. GLI ACCESSORI IN FOTO NON SONO COMPRESI NEL PREZZO (OPTIONAL). DISPONIBILE PROFILO COMPENSAZIONE. I TEMPI DI CONSEGNA SONO INDICATIVI E NON VINCOLANTI (VEDI PAR. 3 "CONDIZ. GEN. DI VENDITA"). LE CONSEGNE DI FASCIA "A" VALGONO PER 1PZ./CAD.

GUIDA ALLA FATTIBILITÀ DEI FUORI MISURA				
Larghezza		Altezza		Sagomati
min 68	max 104	min -	max 210	-
COLORE E FINITURE				
-				
MAGGIORAZIONI SOLUZIONI FUORI STANDARD				
-				

TRATTAMENTO ANTICALCARE PLUS



GIÀ APPLICATO SUI PANNELLI COD. 62 (VEDI MAGGIORAZIONE)

TRATTAMENTO ANTICALCARE



DA APPLICARE DAL CLIENTE, FORNITO DI SERIE, SENZA MAGGIORAZIONE

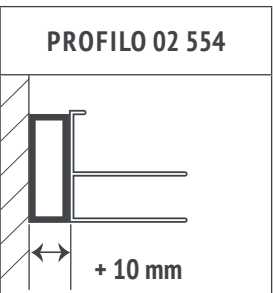

VERSO DI APERTURA E INGOMBRI

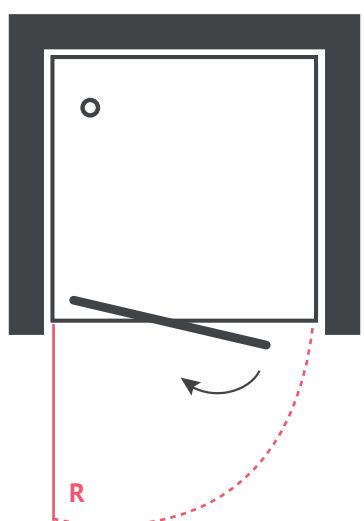

CODICE	R
MNP10066	45
MNP10071	50
MNP10076	55
MNP10081	60
MNP10086	65
MNP10091	70
MNP10096	75
MNP10101	80

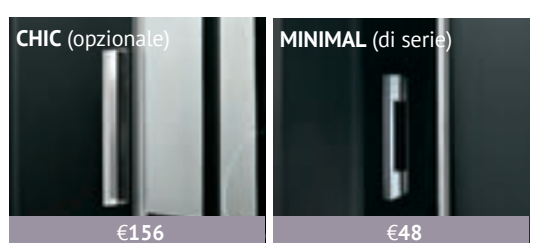

MANHATTAN

mod. MNP4

h 200



- 

6^{mm}
CRISTALLO
- 

REVERSIBILE
- 

ANTI PANICO
- 

CHIUSURA MAGNETICA
- 

TRATTAMENTO
ANTICALCARE PLUS
- 

TRATTAMENTO
ANTICALCARE
- 

PROGETTO
UTILIA

MANHATTAN MNP4

2 ante a doppio battente (saloon). Reversibile. Profili argento lucido (AG). Maniglie di serie come in foto. Cerniere in alluminio lucido.

CODICE	estensione cm	apertura cm	CRISTALLO TRASPARENTE 62 CRISTALLO STAMPATO 60			CRISTALLI SPECIALI 61/63/64/67/88		
			AG/lucido AN/satinato	BI bianco RAL 9016	Anticalcare Plus	AG/lucido AN/satinato	BI bianco RAL 9016	MB/Matt Black MW/Matt White
MNP40066	62-66	44	618	588	80	744	768	786
MNP40071	67-71	49	618	594	80	744	768	786
MNP40076	72-76	54	618	594	80	744	768	786
MNP40081	77-81	59	648	624	85	780	816	822
MNP40086	82-86	64	648	624	85	780	816	822
MNP40091	87-91	69	648	624	85	780	816	822
MNP40096	92-96	74	678	654	90	816	846	858
MNP40101	97-101	79	678	654	90	816	846	858
PROFILO 02 554			58	48				-10% con Cristallo cod. 60 e 62

TEMPI DI CONSEGNA	
FASCIA A	1 - 2 Settimane lavorative
FASCIA B	2 - 3 Settimane lavorative
FASCIA C	3 - 4 Settimane lavorative
FASCIA D	5 - 6 Settimane lavorative

GAMMA CRISTALLI	
Cod. 61	Open Extrachiaro
Cod. 63	Reflex Riflettente
Cod. 64	Eclissi Fumè
Cod. 67	Sabbiato Acidato
Cod. 88	Fasciato Acidato

NOTE
L'APERTURA È INDICATIVA E PUÒ VARIARE PER MODIFICHE TECNICHE. GLI ACCESSORI IN FOTO NON SONO COMPRESI NEL PREZZO (OPTIONAL). DISPONIBILE PROFILO COMPENSAZIONE. I TEMPI DI CONSEGNA SONO INDICATIVI E NON VINCOLANTI (VEDI PAR. 3 "CONDIZ. GEN. DI VENDITA"). LE CONSEGNE DI FASCIA "A" VALGONO PER 1PZ./CAD.

GUIDA ALLA FATTIBILITÀ DEI FUORI MISURA					
Larghezza		Altezza		Sagomati	
min 68	max 104	min -	max 210	NO	
COLORE E FINITURE				AG	BI
MAGGIORAZIONI SOLUZIONI FUORI STANDARD				30%	

TRATTAMENTO ANTICALCARE PLUS



GIÀ APPLICATO SUI PANNELLI COD. 62 (VEDI MAGGIORAZIONE)

TRATTAMENTO ANTICALCARE



DA APPLICARE DAL CLIENTE, FORNITO DI SERIE, SENZA MAGGIORAZIONE

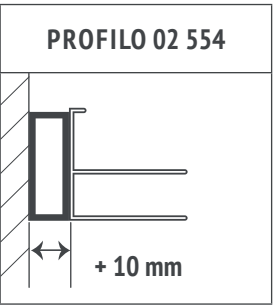

VERSO DI APERTURA E INGOMBRI

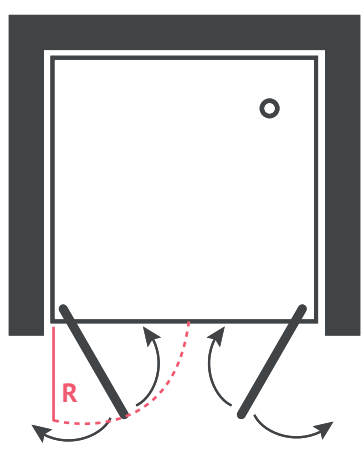

CODICE	R
MNP40066	21,5
MNP40071	24
MNP40076	26,5
MNP40081	29
MNP40086	31,5
MNP40091	34
MNP40096	36,5
MNP40101	39





MANHATTAN MNP5

Porta a 1 anta a battente e 1 frontale fissa. Reversibile. Profili argento lucido (AG). Maniglia CHIC. Cerniere in alluminio lucido. Gli accessori in foto non sono compresi.

CODICE	estensione cm	apertura cm	CRISTALLO TRASPARENTE 62 CRISTALLO STAMPATO 60			CRISTALLI SPECIALI 61/63/64/67/88		
			AG/lucido AN/satinato	BI bianco RAL 9016	Anticalcare Plus	AG/lucido AN/satinato	BI bianco RAL 9016	MB/Matt Black MW/Matt White
MNP50081	77-81	46	644	627	85	776	811	817
MNP50086	82-86	46	644	627	85	776	811	817
MNP50091	87-91	51	644	627	85	776	811	817
MNP50096	92-96	51	679	661	90	817	857	863
MNP50101	97-101	56	679	661	90	817	857	863
MNP50106	102-106	56	679	661	90	817	857	863
MNP50111	107-111	61	719	702	95	863	909	909
MNP50116	112-116	61	719	702	95	863	909	909
MNP50121	117-121	66	719	702	95	863	909	909
PROFILO 02 554			58	48				-10% con Cristallo cod. 60 e 62

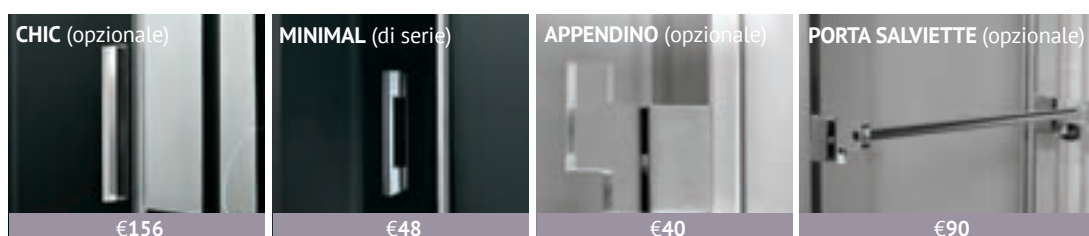

TEMPI DI CONSEGNA	
FASCIA A	1 - 2 Settimane lavorative
FASCIA B	2 - 3 Settimane lavorative
FASCIA C	3 - 4 Settimane lavorative
FASCIA D	5 - 6 Settimane lavorative

GAMMA CRISTALLI	
Cod. 61	Open Extrachiaro
Cod. 63	Reflex Riflettente
Cod. 64	Eclissi Fumè
Cod. 67	Sabbiato Acidato
Cod. 88	Fasciato Acidato

NOTE
L'APERTURA È INDICATIVA E PUÒ VARIARE PER MODIFICHE TECNICHE. GLI ACCESSORI IN FOTO NON SONO COMPRESI NEL PREZZO (OPTIONAL). DISPONIBILE PROFILO COMPENSAZIONE. I TEMPI DI CONSEGNA SONO INDICATIVI E NON VINCOLANTI (VEDI PAR. 3 "CONDIZ. GEN. DI VENDITA"). LE CONSEGNE DI FASCIA "A" VALGONO PER 1PZ./CAD.

GUIDA ALLA FATTIBILITÀ DEI FUORI MISURA				
Larghezza		Altezza		Sagomati
min 70	max 141	min -	max 210	NO
COLORE E FINITURE				-
MAGGIORAZIONI SOLUZIONI FUORI STANDARD				30%

TRATTAMENTO ANTICALCARE PLUS

GIÀ APPLICATO SUI PANNELLI COD. 62 (VEDI MAGGIORAZIONE)

TRATTAMENTO ANTICALCARE

DA APPLICARE DAL CLIENTE, FORNITO DI SERIE, SENZA MAGGIORAZIONE

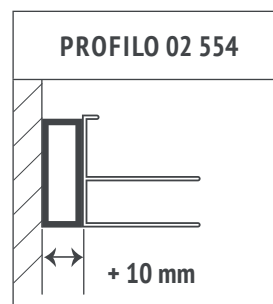

VERSO DI APERTURA E INGOMBRI

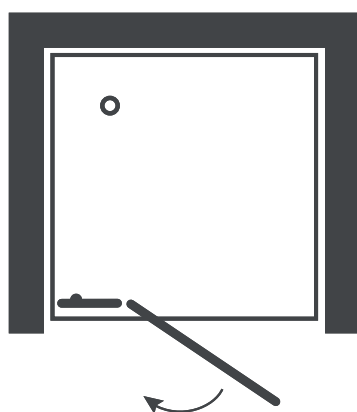

CODICE	R
MNP50081	45
MNP50086	45
MNP50091	50
MNP50096	50
MNP50101	55
MNP50106	55
MNP50111	60
MNP50116	60
MNP50121	65

MANHATTAN MATT BLACK mod. MNP6

h 200



6^{mm}

CRISTALLO



REVERSIBILE

4^{mm}

ANTE FISSE



CUSCINETTI



CHIUSURA MAGNETICA



TRATTAMENTO
ANTICALCARE PLUS



TRATTAMENTO
ANTICALCARE



PROGETTO
UTILIA

MANHATTAN MATT BLACK MNP6

Porta a 1 anta scorrevole e 1 frontale fissa. Reversibile. Profili Matt Black. Maniglie LINE.
Gli accessori in foto non sono compresi

CODICE	estensione cm	apertura cm	CRISTALLO TRASPARENTE 62 CRISTALLO STAMPATO 60			CRISTALLI SPECIALI 61/63/64/67/88		
			AG/lucido AN/satinato	BI bianco RAL 9016	Anticalcare Plus	AG/lucido AN/satinato	BI bianco RAL 9016	MB/Matt Black MW/Matt White
MNP60101	97-101	36	512	506	74	616	611	649
MNP60105	101-105	36	528	517	74	638	622	671
MNP60109	105-109	40	534	523	74	644	627	677
MNP60113	109-113	40	534	534	80	644	644	677
MNP60117	113-117	44	550	545	80	660	655	693
MNP60121	117-121	44	567	556	80	682	671	721
MNP60125	121-125	48	572	561	85	688	677	726
MNP60129	125-129	48	578	567	85	693	682	732
MNP60133	129-133	52	578	567	85	693	682	732
MNP60137	133-137	52	594	583	85	715	704	754
MNP60141	137-141	52	605	594	85	726	715	765
MNP60151	147-151	55	627	616	90	754	743	792
MNP60161	157-161	55	649	644	90	781	776	825
MNP60171	167-171	55	677	660	95	814	792	858
MNP60181	177-181	55	699	688	95	842	825	886
PROFILO 02 554			58	48				-10% con Cristallo cod. 60 e 62

TEMPI DI CONSEGNA	
FASCIA A	1 - 2 Settimane lavorative
FASCIA B	2 - 3 Settimane lavorative
FASCIA C	3 - 4 Settimane lavorative
FASCIA D	5 - 6 Settimane lavorative

GAMMA CRISTALLI	
Cod. 61	Open Extrachiaro
Cod. 63	Reflex Riflettente
Cod. 64	Eclissi Fumè
Cod. 67	Sabbiato Acidato
Cod. 88	Fasciato Acidato

NOTE
L'APERTURA È INDICATIVA E PUÒ VARIARE PER MODIFICHE TECNICHE. GLI ACCESSORI IN FOTO NON SONO COMPRESI NEL PREZZO (OPTIONAL). DISPONIBILE PROFILO COMPENSAZIONE. I TEMPI DI CONSEGNA SONO INDICATIVI E NON VINCOLANTI (VEDI PAR. 3 "CONDIZ. GEN. DI VENDITA"). LE CONSEGNE DI FASCIA "A" VALGONO PER 1PZ./CAD.

GUIDA ALLA FATTIBILITÀ DEI FUORI MISURA					
Larghezza		Altezza		Sagomati	
min 97	max 201	min -	max 210	NO	
COLORE E FINITURE				AG	BI
MAGGIORAZIONI SOLUZIONI FUORI STANDARD				30%	

TRATTAMENTO ANTICALCARE PLUS
GIÀ APPLICATO SUI PANNELLI COD.62 (VEDI MAGGIORAZIONE)

TRATTAMENTO ANTICALCARE
DA APPLICARE DAL CLIENTE, FORNITO DI SERIE, SENZA MAGGIORAZIONE

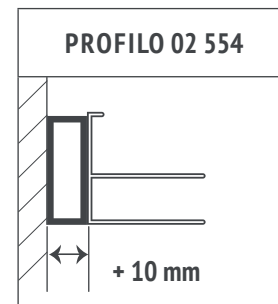

VERSO DI APERTURA E INGOMBRI





MANHATTAN MNP6

Porta a 1 anta scorrevole e 1 frontale fissa. Reversibile. Profili argento lucido (AG). Maniglie LINE.
Gli accessori in foto non sono compresi.

CODICE	estensione cm	apertura cm	CRISTALLO TRASPARENTE 62 CRISTALLO STAMPATO 60			CRISTALLI SPECIALI 61/63/64/67/88	
			AG/lucido AN/satinato	BI bianco RAL 9016	Anticalcare Plus	AG/lucido AN/satinato	BI bianco RAL 9016
MNP60101	97-101	36	512	506	74	616	611
MNP60105	101-105	36	528	517	74	638	622
MNP60109	105-109	40	534	523	74	644	627
MNP60113	109-113	40	534	534	80	644	644
MNP60117	113-117	44	550	545	80	660	655
MNP60121	117-121	44	567	556	80	682	671
MNP60125	121-125	48	572	561	85	688	677
MNP60129	125-129	48	578	567	85	693	682
MNP60133	129-133	52	578	567	85	693	682
MNP60137	133-137	52	594	583	85	715	704
MNP60141	137-141	52	605	594	85	726	715
MNP60151	147-151	55	627	616	90	754	743
MNP60161	157-161	55	649	644	90	781	776
MNP60171	167-171	55	677	660	95	814	792
MNP60181	177-181	55	699	688	95	842	825
PROFILO 02 554			58	48			

TEMPI DI CONSEGNA		
FASCIA A	1 - 2 Settimane lavorative	
FASCIA B	2 - 3 Settimane lavorative	
FASCIA C	3 - 4 Settimane lavorative	
FASCIA D	5 - 6 Settimane lavorative	

GAMMA CRISTALLI	
Cod. 61	Open Extrachiaro
Cod. 63	Reflex Riflettente
Cod. 64	Eclissi Fumè
Cod. 67	Sabbiato Acidato
Cod. 88	Fasciato Acidato

NOTE

L'APERTURA È INDICATIVA E PUÒ VARIARE PER MODIFICHE TECNICHE. GLI ACCESSORI IN FOTO NON SONO COMPRESI NEL PREZZO (OPTIONAL). DISPONIBILE PROFILO COMPENSAZIONE. I TEMPI DI CONSEGNA SONO INDICATIVI E NON VINCOLANTI (VEDI PAR. 3 "CONDIZ. GEN. DI VENDITA"). LE CONSEGNE DI FASCIA "A" VALGONO PER 1PZ./CAD.

GUIDA ALLA FATTIBILITÀ DEI FUORI MISURA					
Larghezza		Altezza		Sagomati	
min 97	max 201	min -	max 210	NO	
COLORE E FINITURE				AG	BI
MAGGIORAZIONI SOLUZIONI FUORI STANDARD				30%	

TRATTAMENTO ANTICALCARE PLUS



GIÀ APPLICATO SUI PANNELLI COD. 62 (VEDI MAGGIORAZIONE)

TRATTAMENTO ANTICALCARE



DA APPLICARE DAL CLIENTE, FORNITO DI SERIE, SENZA MAGGIORAZIONE

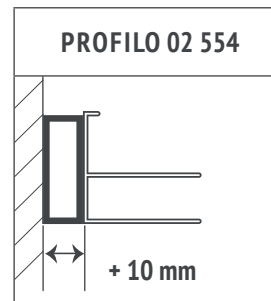

VERSO DI APERTURA E INGOMBRI

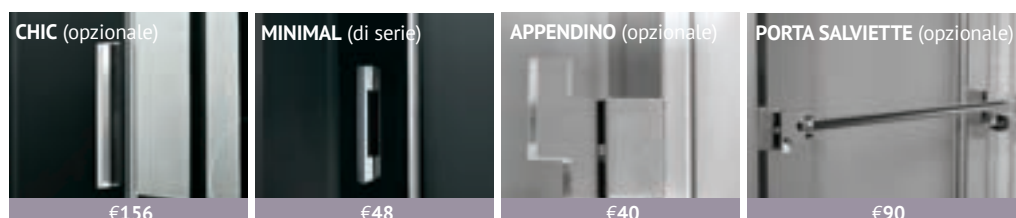



6^{mm}

CRISTALLO



REVERSIBILE

4^{mm}

ANTE FISSE

SCORRIMENTO



CUSCINETTI



CHIUSURA MAGNETICA



TRATTAMENTO
ANTICALCARE PLUS



TRATTAMENTO
ANTICALCARE



PROGETTO
UTILIA

MANHATTAN MNP7

Porta a 2 ante scorrevoli e 2 laterali fisse, con ingresso centrale. Reversibile. Profili argento lucido (AG). Maniglie di serie come in foto. Gli accessori in foto non sono compresi.

CODICE	estensione cm	apertura cm	CRISTALLO TRASPARENTE 62 CRISTALLO STAMPATO 60			CRISTALLI SPECIALI 61/63/64/67/88		
			AG/lucido AN/satinato	BI bianco RAL 9016	Anticalcare Plus	AG/lucido AN/satinato	BI bianco RAL 9016	MB/Matt Black MW/Matt White
MNP70121	117-121	37	704	682	101	847	891	891
MNP70141	17-141	47	743	726	106	891	941	941
MNP70151	147-151	52	743	726	106	891	941	941
MNP70161	157-161	57	792	770	111	952	1001	1001
MNP70171	167-171	64	792	770	111	952	1001	1001
MNP70181	177-181	69	792	770	111	952	1001	1001
MNP70201	197-201	79	831	814	117	1001	1001	1056
PROFILO 02 554			58	48				-10% con Cristallo cod. 60 e 62

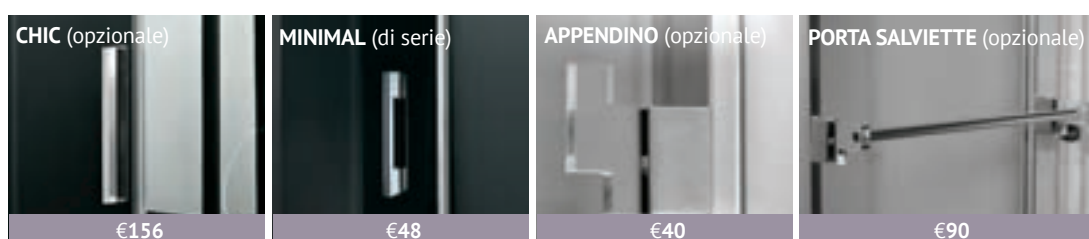

TEMPI DI CONSEGNA	
FASCIA A	1 - 2 Settimane lavorative
FASCIA B	2 - 3 Settimane lavorative
FASCIA C	3 - 4 Settimane lavorative
FASCIA D	5 - 6 Settimane lavorative

GAMMA CRISTALLI	
Cod. 61	Open Extrachiaro
Cod. 63	Reflex Riflettente
Cod. 64	Eclissi Fumè
Cod. 67	Sabbiato Acidato
Cod. 88	Fasciato Acidato

NOTE
L'APERTURA È INDICATIVA E PUÒ VARIARE PER MODIFICHE TECNICHE. GLI ACCESSORI IN FOTO NON SONO COMPRESI NEL PREZZO (OPTIONAL). DISPONIBILE PROFILO COMPENSAZIONE. I TEMPI DI CONSEGNA SONO INDICATIVI E NON VINCOLANTI (VEDI PAR. 3 "CONDIZ. GEN. DI VENDITA"). LE CONSEGNE DI FASCIA "A" VALGONO PER 1PZ./CAD.

GUIDA ALLA FATTIBILITÀ DEI FUORI MISURA				
Larghezza		Altezza		Sagomati
min 117	max 201	min -	max 210	NO
COLORE E FINITURE				AG BI
MAGGIORAZIONI SOLUZIONI FUORI STANDARD				30%

TRATTAMENTO ANTICALCARE PLUS

GIÀ APPLICATO SUI PANNELLI COD. 62 (VEDI MAGGIORAZIONE)

TRATTAMENTO ANTICALCARE

DA APPLICARE DAL CLIENTE, FORNITO DI SERIE, SENZA MAGGIORAZIONE

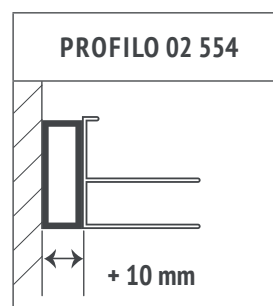

VERSO DI APERTURA E INGOMBRI





6^{mm}

CRISTALLO



REVERSIBILE

4^{mm}

ANTE FISSE



CHIUSURA MAGNETICA



TRATTAMENTO
ANTICALCARE PLUS



TRATTAMENTO
ANTICALCARE



PROGETTO
UTILIA

MANHATTAN MNP8

Porta a 1 anta a battente e 1 frontale fissa. Reversibile. Profili argento lucido (AG). Maniglia di serie come in foto. Cerniere in alluminio lucido.

CODICE	estensione cm	apertura cm	CRISTALLO TRASPARENTE 62 CRISTALLO STAMPATO 60			CRISTALLI SPECIALI 61/63/64/67/88		
			AG/lucido AN/satinato	BI bianco RAL 9016	Anticalcare Plus	AG/lucido AN/satinato	BI bianco RAL 9016	MB/Matt Black MW/Matt White
MNP80081	77-81	46	622	600	85	748	748	776
MNP80086	82-86	46	622	600	85	748	748	776
MNP80091	87-91	51	622	600	85	748	748	776
MNP80096	92-96	51	649	633	90	781	781	825
MNP80101	97-101	56	649	633	90	781	781	825
MNP80106	102-106	56	649	633	90	781	781	825
MNP80111	107-111	61	688	671	95	825	825	869
MNP80116	112-116	61	688	671	95	825	825	869
MNP80121	117-121	66	688	671	95	825	825	869
PROFILO 02 554			58	48				-10% con Cristallo cod. 60 e 62

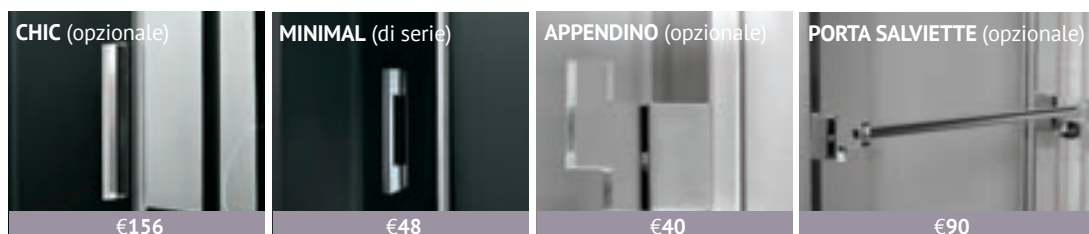

TEMPI DI CONSEGNA	
FASCIA A	1 - 2 Settimane lavorative
FASCIA B	2 - 3 Settimane lavorative
FASCIA C	3 - 4 Settimane lavorative
FASCIA D	5 - 6 Settimane lavorative

GAMMA CRISTALLI	
Cod. 61	Open Extrachiaro
Cod. 63	Reflex Riflettente
Cod. 64	Eclissi Fumè
Cod. 67	Sabbiato Acidato
Cod. 88	Fasciato Acidato

NOTE
L'APERTURA È INDICATIVA E PUÒ VARIARE PER MODIFICHE TECNICHE. GLI ACCESSORI IN FOTO NON SONO COMPRESI NEL PREZZO (OPTIONAL). DISPONIBILE PROFILO COMPENSAZIONE. I TEMPI DI CONSEGNA SONO INDICATIVI E NON VINCOLANTI (VEDI PAR. 3 "CONDIZ. GEN. DI VENDITA"). LE CONSEGNE DI FASCIA "A" VALGONO PER 1PZ./CAD.

GUIDA ALLA FATTIBILITÀ DEI FUORI MISURA				
Larghezza		Altezza		Sagomati
min 72	max 141	min -	max 210	NO
COLORE E FINITURE				AG BI
MAGGIORAZIONI SOLUZIONI FUORI STANDARD				30%

TRATTAMENTO ANTICALCARE PLUS

GIÀ APPLICATO SUI PANNELLI COD. 62 (VEDI MAGGIORAZIONE)

TRATTAMENTO ANTICALCARE

DA APPLICARE DAL CLIENTE, FORNITO DI SERIE, SENZA MAGGIORAZIONE

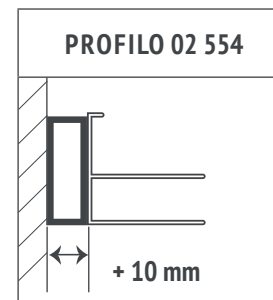

VERSO DI APERTURA E INGOMBRI

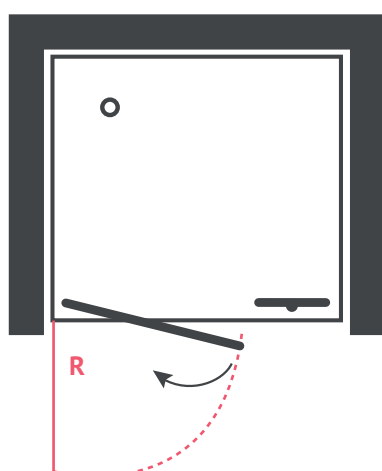

CODICE	R
MNP80081	45
MNP80086	45
MNP80091	50
MNP80096	50
MNP80101	55
MNP80106	55
MNP80111	60
MNP80116	60
MNP80121	65



MANHATTAN MNPG

Porta a 1 anta a battente e 2 frontali fisse, per grandi nicchie. Reversibile. Profili bianco (BI). Maniglie di serie come in foto. Cerniere in alluminio lucido. Gli accessori in foto non sono compresi.

CODICE	estensione cm	apertura cm	CRISTALLO TRASPARENTE 62 CRISTALLO STAMPATO 60			CRISTALLI SPECIALI 61/63/64/67/88		
			AG/lucido AN/satinato	BI bianco RAL 9016	Anticalcare Plus	AG/lucido AN/satinato	BI bianco RAL 9016	MB/Matt Black MW/Matt White
MNPG0121	117-121	51	736	713	101	886	932	932
MNPG0126	122-126	56	736	713	101	886	932	932
MNPG0131	127-131	61	776	759	106	932	983	995
MNPG0141	137-141	61	776	759	106	932	983	995
MNPG0151	147-151	61	776	759	106	932	983	995
MNPG0161	157-161	71	828	805	111	995	983	1047
MNPG0171	167-171	71	828	805	111	995	1047	1047
MNPG0181	177-181	81	828	805	111	995	1047	1047
MNPG0201	197-201	81	828	851	117	995	1047	1047
PROFILO 02 554			58	48				-10% con Cristallo cod. 60 e 62

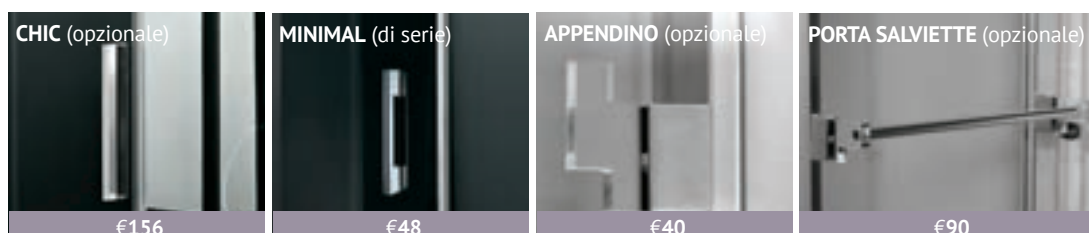

TEMPI DI CONSEGNA	
FASCIA A	1 - 2 Settimane lavorative
FASCIA B	2 - 3 Settimane lavorative
FASCIA C	3 - 4 Settimane lavorative
FASCIA D	5 - 6 Settimane lavorative

GAMMA CRISTALLI	
Cod. 61	Open Extrachiaro
Cod. 63	Reflex Riflettente
Cod. 64	Eclissi Fumè
Cod. 67	Sabbiato Acidato
Cod. 88	Fasciato Acidato

NOTE
L'APERTURA È INDICATIVA E PUÒ VARIARE PER MODIFICHE TECNICHE. GLI ACCESSORI IN FOTO NON SONO COMPRESI NEL PREZZO (OPTIONAL). DISPONIBILE PROFILO COMPENSAZIONE. I TEMPI DI CONSEGNA SONO INDICATIVI E NON VINCOLANTI (VEDI PAR. 3 "CONDIZ. GEN. DI VENDITA"). LE CONSEGNE DI FASCIA "A" VALGONO PER 1PZ./CAD.

GUIDA ALLA FATTIBILITÀ DEI FUORI MISURA					
Larghezza		Altezza		Sagomati	
min 72	max 141	min -	max 210	NO	
COLORE E FINITURE				AG	BI
MAGGIORAZIONI SOLUZIONI FUORI STANDARD				30%	

TRATTAMENTO ANTICALCARE PLUS

GIÀ APPLICATO SUI PANNELLI COD.62 (VEDI MAGGIORAZIONE)

TRATTAMENTO ANTICALCARE

DA APPLICARE DAL CLIENTE, FORNITO DI SERIE, SENZA MAGGIORAZIONE

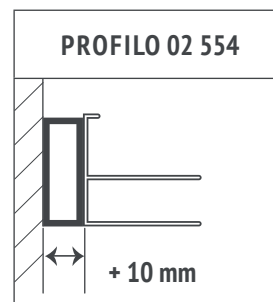

VERSO DI APERTURA E INGOMBRI

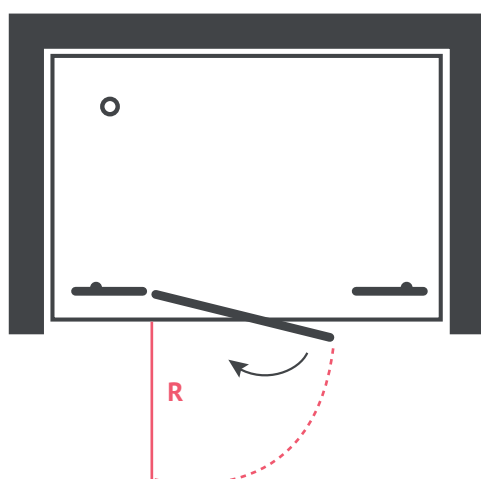

CODICE	R
MNPG0121	50
MNPG0126	55
MNPG0131	60
MNPG0141	60
MNPG0151	60
MNPG0161	70
MNPG0171	70
MNPG0181	80
MNPG0201	80



4^{mm}

ANTE FISSE



REVERSIBILE



TRATTAMENTO
ANTICALCARE PLUS



TRATTAMENTO
ANTICALCARE



PROGETTO
UTILIA

MANHATTAN MNF1

Lato fisso di completamento. Nella foto in abbinamento al modello MNP1. Reversibile. Profili bianco (BI).
Gli accessori in foto non sono compresi.

CODICE	estensione cm	CRISTALLO TRASPARENTE 62 CRISTALLO STAMPATO 60			CRISTALLI SPECIALI 61/63/64/67/88		
		AG/lucido AN/satinato	BI bianco RAL 9016	Anticalcare Plus	AG/lucido AN/satinato	BI bianco RAL 9016	MB/Matt Black MW/Matt White
MNF10066	62-66	297	248	32	385	319	407
MNF10071	67-71	297	248	32	385	319	407
MNF10076	72-76	303	253	32	391	330	413
MNF10081	77-81	319	264	32	413	341	435
MNF10086	82-86	330	275	32	429	358	451
MNF10091	87-91	347	292	37	451	380	479
MNF10096	92-96	358	303	37	462	391	490
PROFILO 02 554		58	48				-10% con Cristallo cod. 60 e 62

TEMPI DI CONSEGNA	
FASCIA A	1 - 2 Settimane lavorative
FASCIA B	2 - 3 Settimane lavorative
FASCIA C	3 - 4 Settimane lavorative
FASCIA D	5 - 6 Settimane lavorative

GAMMA CRISTALLI	
Cod. 61	Open Extrachiaro
Cod. 63	Reflex Riflettente
Cod. 64	Eclissi Fumè
Cod. 67	Sabbiato Acidato
Cod. 88	Fasciato Acidato

NOTE
I TEMPI DI CONSEGNA SONO INDICATIVI E NON VINCOLANTI (VEDI PAR.3 "CONDIZ. GEN. DI VENDITA"). LE CONSEGNE DI FASCIA "A" VALGONO PER 1PZ./CAD.

GUIDA ALLA FATTIBILITÀ DEI FUORI MISURA					
Larghezza		Altezza		Sagomati	
min 18*	max 109	min -	max 210	NO	
COLORE E FINITURE				AG	BI
MAGGIORAZIONI SOLUZIONI FUORI STANDARD				30%	

TRATTAMENTO ANTICALCARE PLUS



GIÀ APPLICATO SUI PANNELLI COD.62 (VEDI MAGGIORAZIONE)

TRATTAMENTO ANTICALCARE



DA APPLICARE DAL CLIENTE, FORNITO DI SERIE, SENZA MAGGIORAZIONE

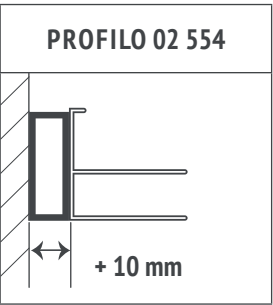

VERSO DI APERTURA E INGOMBRI

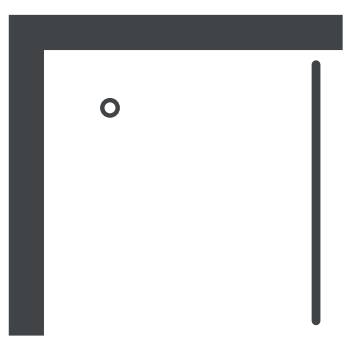

*Fino a cm 25 i fissi vengono realizzati solamente con profili senza vetro



Il bagno senza confini EASY WAY 2.0

L'attenzione ai bisogni del consumatore moderno si spinge oltre i confini del design puro e dell'estetica tout court con uno slancio pragmatico e razionale: nasce così la nuova collezione di Titan **EASY WAY**, in grado di rendere più semplice l'esperienza quotidiana del bagno e diventare sinonimo di una migliore qualità di vita per tutti.

Utile, funzionale, bella: queste le caratteristiche di una produzione tesa a 'costruire' un ambiente più sicuro, confortevole e di stile sia per chi lo vive come ospite sia per l'operatore. Elementi che coniugano libertà di movimento e attenzione ai dettagli, rendono la sala da bagno perfettamente accessibile a bambini, anziani e a persone con difficoltà motorie, assecondando sia il bisogno di comfort e relax sia il desiderio di annullare ogni barriera.

Estetica e utilità: questi i criteri del design per la nuova linea di cabine doccia **EASY WAY** che, partendo dalla facilità di utilizzo e passando per l'applicazione di parametri ergonomici, la scelta di materiali e la ricerca di soluzioni sempre funzionali, ha aperto un nuovo percorso "etico" e creativo.

Il bagno **Titan** diviene così davvero senza confini, in grado di trasformare l'ambiente più intimo dell'abitare in uno spazio che vive intorno a chi lo sceglie.

Soluzioni senza barriere

Disponibili in due diverse altezze, le cabine doccia della gamma **EASY WAY** pur rispettando le linee estetiche dei box tradizionali, sono caratterizzate da un pratico ed ingegnoso sistema di apertura delle ante.

Sia nella versione di un metro che nella versione ad altezza standard (185cm) le cabine risultano perfettamente accessibili a tutti e consentono - nei casi in cui sia richiesto - di lavare l'assistito all'interno senza il rischio di bagnarsi.

I pannelli sono in cristallo temperato di sicurezza 6 mm, i profili in alluminio argento lucido e le cerniere cromate.

La vasta collezione **EASY WAY** comprende tutte le possibili esigenze di utilizzo senza, tuttavia, rinunciare alla praticità, ai vantaggi e all'estetica di una cabina doccia tradizionale.

DATI ANTROPOMETRICI
1. VISTA FRONTALE / 2. VISTA LATERALE

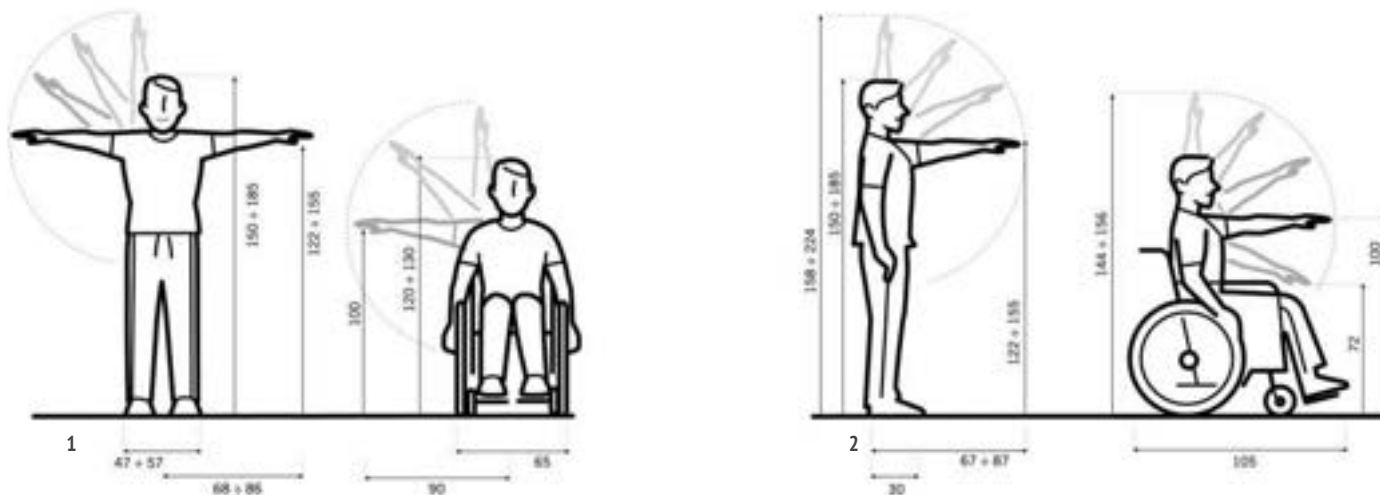

SEQUENZA DI AUTO TRASFERIMENTO
DALLA SEDIA A RUOTE AL SEGGIOLINO DOCCIA
CON TECNICA LATERALE

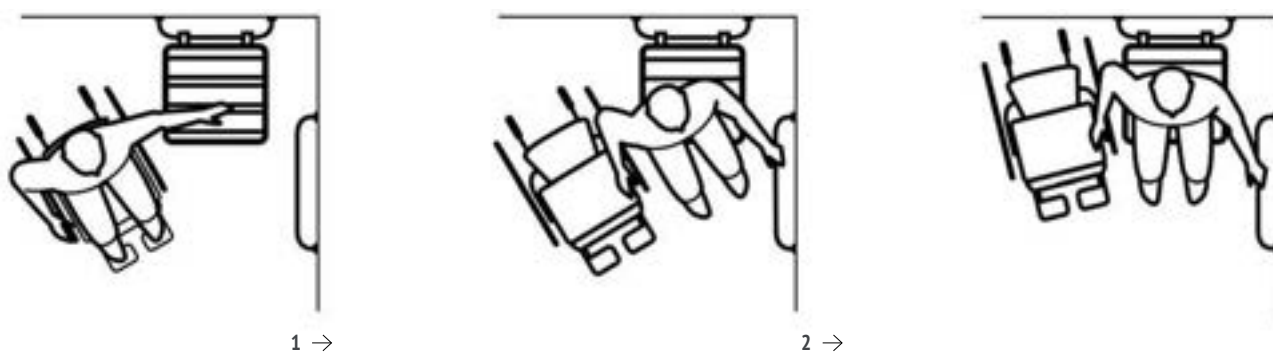

SPAZI MINIMI NECESSARI PER LA MOVIMENTAZIONE
ED IL TRANSITO DI UNA PERSONA SU SEDIA A RUOTE
O CON GRUCCE O BASTONE

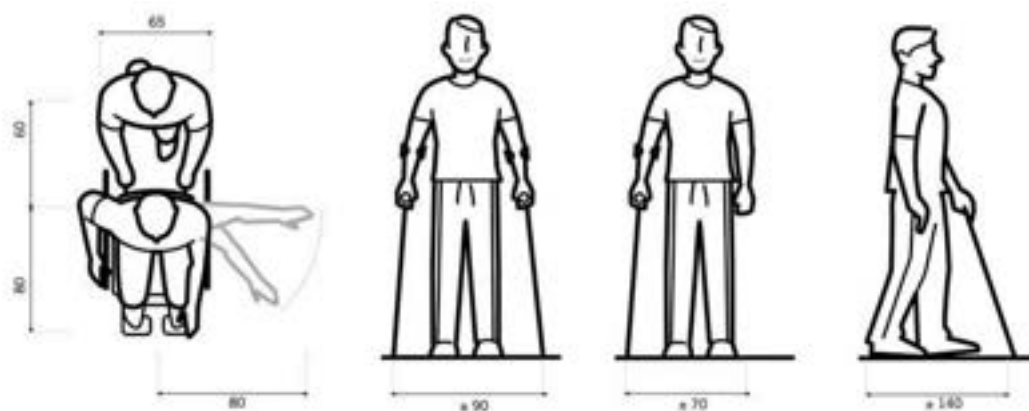

ESEMPIO DI PROGETTAZIONE DI SERVIZIO IGIENICO
CON LAVABO, SPECCHIO ORIENTABILE, SANITARI E
CABINA DOCCIA A FILO PAVIMENTO

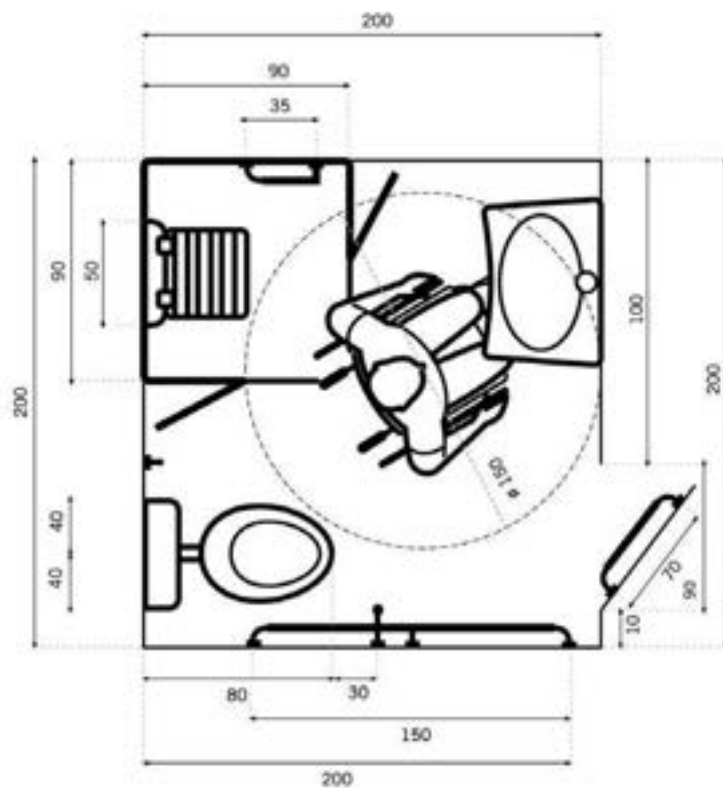

SOLUZIONI PER LA SICUREZZA
DELLA ZONA DOCCIA



EASY WAY 2.0

mod. **EWA6**











EASY WAY 2.0 EWA6

Soluzione ad angolo con apertura a doppio soffietto, ripiegabile sia verso l'interno che verso l'esterno ed ante di chiusura sdoppiate in altezza. Maniglie e cerniere cromate con finiture brillanti.

CODICE	estensione cm	apertura cm	CRISTALLO TRASPARENTE 62	MAGGIORAZIONE TRATTAMENTO ANTICALCARE PLUS
			AG	
EWA60089	87-89x87-89	Totale	1420	212
EWA60099	97-99x97-99	Totale	1516	233
PROFILO 02 747			74	

TEMPI DI CONSEGNA		
FASCIA A	1 - 2	Settimane lavorative
FASCIA B	2 - 3	Settimane lavorative
FASCIA C	3 - 4	Settimane lavorative
FASCIA D	5 - 6	Settimane lavorative

GAMMA CRISTALLI	
Cod. 61	Open Extrachiaro
Cod. 63	Reflex Riflettente
Cod. 64	Eclissi Fumè
Cod. 67	Sabbiato Acidato

NOTE
 APERTURA TOTALE. IN CASO DI INSTALLAZIONE SU PIATTO DOCCIA, QUESTO MODELLO VA INSTALLATO A FILO DEL BORDO INTERNO DEL PIATTO. POSSIBILITÀ DI REALIZZAZIONE FUORI MISURA PREVIA CONSULTAZIONE UFFICIO TECNICO. SE I LATI SONO DISUGUALI, INDICARE LATO DX E LATO SX. I TEMPI DI CONSEGNA SONO INDICATIVI E NON VINCOLANTI (VEDI PAR. 3 "CONDIZ. GEN. DI VENDITA"). LE CONSEGNE DI FASCIA "A" VALGONO PER 1PZ./CAD.

GUIDA ALLA FATTIBILITÀ DEI FUORI MISURA				
Larghezza		Altezza		Sagomati
min 45	max 120	min -	max 200	NO
COLORE E FINITURE				-
MAGGIORAZIONI SOLUZIONI FUORI STANDARD				30%

TRATTAMENTO ANTICALCARE PLUS

GIÀ APPLICATO SUI PANNELLI COD. 62 (VEDI MAGGIORAZIONE)

TRATTAMENTO ANTICALCARE

DA APPLICARE DAL CLIENTE, FORNITO DI SERIE, SENZA MAGGIORAZIONE

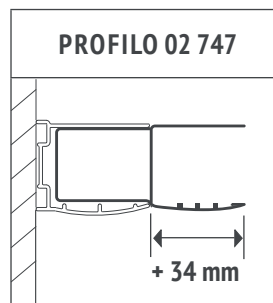

VERSO DI APERTURA E INGOMBRI

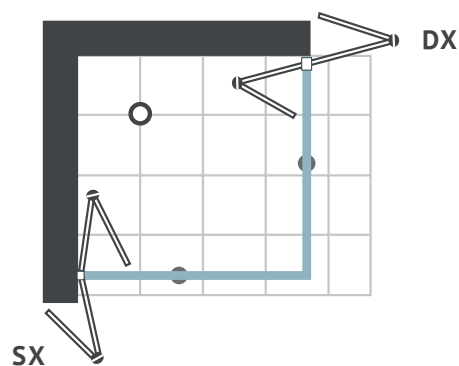

EASY WAY 2.0

mod. **EBA6**

h 98,5



6^{mm}

CRISTALLO



SOLLEVAMENTO
CAMME



CHIUSURA MAGNETICA



TRATTAMENTO
ANTICALCARE PLUS



TRATTAMENTO
ANTICALCARE

EASY WAY 2.0 EBA6

Soluzione ad angolo con apertura a doppio soffietto, ripiegabile sia verso l'interno che verso l'esterno. Pomelli e cerniere cromate con finiture brillanti.

CODICE	estensione cm	apertura cm	CRISTALLO TRASPARENTE 62	MAGGIORAZIONE TRATTAMENTO ANTICALCARE PLUS
			AG	
EBA60089	87-89x87-89	Totale	890	138
EBA60099	97-99x97-99	Totale	954	148
PROFILO 02 747			74	

TEMPI DI CONSEGNA		
FASCIA A	1 - 2 Settimane lavorative	
FASCIA B	2 - 3 Settimane lavorative	
FASCIA C	3 - 4 Settimane lavorative	
FASCIA D	5 - 6 Settimane lavorative	

GAMMA CRISTALLI	
Cod. 61	Open Extrachiaro
Cod. 63	Reflex Riflettente
Cod. 64	Eclissi Fumè
Cod. 67	Sabbiato Acidato

NOTE
 APERTURA TOTALE. IN CASO DI INSTALLAZIONE SU PIATTO DOCCIA, QUESTO MODELLO VA INSTALLATO A FILO DEL BORDO INTERNO DEL PIATTO. POSSIBILITÀ DI REALIZZAZIONE FUORI MISURA PREVIA CONSULTAZIONE UFFICIO TECNICO. SE I LATI SONO DISUGUALI, INDICARE LATO DX E LATO SX. I TEMPI DI CONSEGNA SONO INDICATIVI E NON VINCOLANTI (VEDI PAR. 3 "CONDIZ. GEN. DI VENDITA"). LE CONSEGNE DI FASCIA "A" VALGONO PER 1PZ./CAD.

GUIDA ALLA FATTIBILITÀ DEI FUORI MISURA				
Larghezza		Altezza		Sagomati
min 45	max 120	min -	max -	NO
COLORE E FINITURE				CR
MAGGIORAZIONI SOLUZIONI FUORI STANDARD				30%

**TRATTAMENTO
ANTICALCARE PLUS**

GIÀ APPLICATO
SUI PANNELLI COD. 62
(VEDI MAGGIORAZIONE)

**TRATTAMENTO
ANTICALCARE**

DA APPLICARE DAL CLIENTE,
FORNITO DI SERIE,
SENZA MAGGIORAZIONE

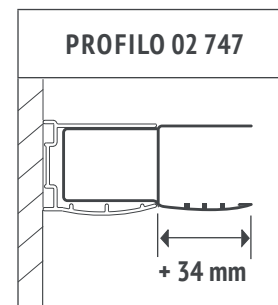

VERSO DI APERTURA E INGOMBRI

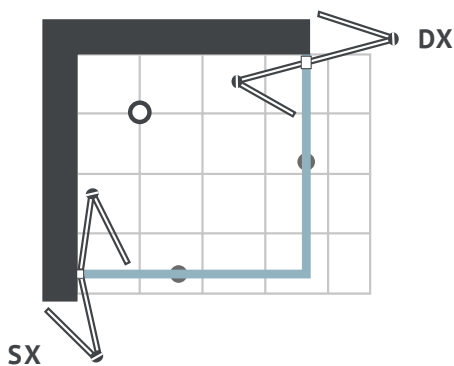



EASY WAY 2.0 EWL6

Soluzione in nicchia con apertura a doppio soffietto, ripiegabile sia verso l'interno che verso l'esterno ed ante di chiusura sdoppiate in altezza. Maniglie e cerniere cromate con finiture brillanti.

CODICE	estensione cm	apertura cm	CRISTALLO TRASPARENTE 62	MAGGIORAZIONE TRATTAMENTO ANTICALCARE PLUS
			AG	
EWL60142	138-142	117	1240	186
EWL60162	158-162	137	1336	201
EWL60182	178-182	157	1420	212
PROFILO 02 747			74	

TEMPI DI CONSEGNA		
FASCIA A	1 - 2	Settimane lavorative
FASCIA B	2 - 3	Settimane lavorative
FASCIA C	3 - 4	Settimane lavorative
FASCIA D	5 - 6	Settimane lavorative

GAMMA CRISTALLI	
Cod. 61	Open Extrachiaro
Cod. 63	Reflex Riflettente
Cod. 64	Eclissi Fumè
Cod. 67	Sabbiato Acidato

NOTE
 IN CASO DI INSTALLAZIONE SU PIATTO DOCCIA, QUESTO MODELLO VA INSTALLATO A FILO DEL BORDO INTERNO DEL PIATTO. POSSIBILITÀ DI REALIZZAZIONE FUORI MISURA PREVIA CONSULTAZIONE UFFICIO TECNICO. SE I LATI SONO DISUGUALI, INDICARE LATO DX E LATO SX. I TEMPI DI CONSEGNA SONO INDICATIVI E NON VINCOLANTI (VEDI PAR. 3 "CONDIZ. GEN. DI VENDITA"). LE CONSEGNE DI FASCIA "A" VALGONO PER 1PZ./CAD.

GUIDA ALLA FATTIBILITÀ DEI FUORI MISURA				
Larghezza		Altezza		Sagomati
min 90	max 200	min -	max 200	
COLORE E FINITURE				AG
MAGGIORAZIONI SOLUZIONI FUORI STANDARD				30%

TRATTAMENTO ANTICALCARE PLUS

GIÀ APPLICATO SUI PANNELLI COD. 62 (VEDI MAGGIORAZIONE)

TRATTAMENTO ANTICALCARE

DA APPLICARE DAL CLIENTE, FORNITO DI SERIE, SENZA MAGGIORAZIONE

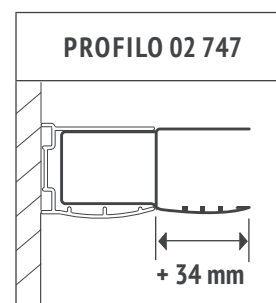

VERSO DI APERTURA E INGOMBRI

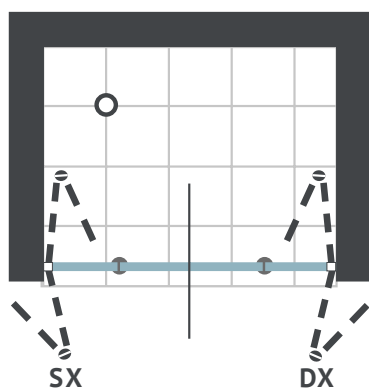



EASY WAY 2.0 EBL6

Soluzione in nicchia con apertura a doppio soffietto, ripiegabile sia verso l'interno che verso l'esterno. Pomelli e cerniere cromate con finiture brillanti.

CODICE	estensione cm	apertura cm	CRISTALLO TRASPARENTE 62	MAGGIORAZIONE TRATTAMENTO ANTICALCARE PLUS
			AG	
EBL60142	138-142	117	763	111
EBL60162	158-162	137	827	127
EBL60182	178-182	157	890	133
PROFILO 02 747			74	

TEMPI DI CONSEGNA		
FASCIA A	1 - 2 Settimane lavorative	
FASCIA B	2 - 3 Settimane lavorative	
FASCIA C	3 - 4 Settimane lavorative	
FASCIA D	5 - 6 Settimane lavorative	

GAMMA CRISTALLI	
Cod. 61	Open Extrachiaro
Cod. 63	Reflex Riflettente
Cod. 64	Eclissi Fumè
Cod. 67	Sabbiato Acidato

NOTE
 IN CASO DI INSTALLAZIONE SU PIATTO DOCCIA, QUESTO MODELLO VA INSTALLATO A FILO DEL BORDO INTERNO DEL PIATTO. POSSIBILITÀ DI REALIZZAZIONE FUORI MISURA PREVIA CONSULTAZIONE UFFICIO TECNICO. SE I LATI SONO DISUGUALI, INDICARE LATO DX E LATO SX. **I TEMPI DI CONSEGNA SONO INDICATIVI E NON VINCOLANTI (VEDI PAR. 3 "CONDIZ. GEN. DI VENDITA"). LE CONSEGNE DI FASCIA "A" VALGONO PER 1PZ./CAD.**

GUIDA ALLA FATTIBILITÀ DEI FUORI MISURA				
Larghezza		Altezza		Sagomati
min 90	max 200	min -	max -	-
COLORE E FINITURE				AG
MAGGIORAZIONI SOLUZIONI FUORI STANDARD				30%

**TRATTAMENTO
ANTICALCARE PLUS**



GIÀ APPLICATO
SUI PANNELLI COD. 62
(VEDI MAGGIORAZIONE)

**TRATTAMENTO
ANTICALCARE**



DA APPLICARE DAL CLIENTE,
FORNITO DI SERIE,
SENZA MAGGIORAZIONE

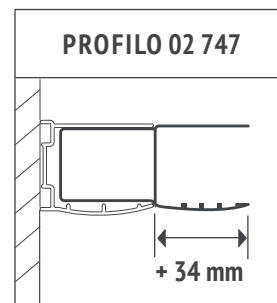

VERSO DI APERTURA E INGOMBRI

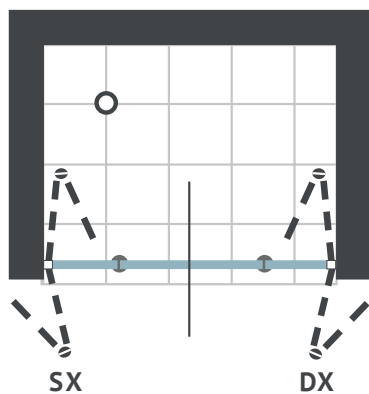



6^{mm}

CRISTALLO



CHIUSURA MAGNETICA



TRATTAMENTO
ANTICALCARE PLUS



TRATTAMENTO
ANTICALCARE

EASY WAY 2.0 EWA5

Soluzione ad angolo con apertura a 2 ante a battente verso l'esterno e 2 ante laterali fisse, con ante di chiusura sdoppiate in altezza. Maniglie e cerniere cromate con finiture brillanti. Disponibile solo in h 190 cm.

CODICE	estensione cm	apertura cm	CRISTALLO TRASPARENTE 62	MAGGIORAZIONE TRATTAMENTO ANTICALCARE PLUS
			AG	
EWA50079	77-79x77-79	45	1330	201
EWA50089	87-89x87-89	52	1420	212
EWA50099	97-99x97-99	59	1516	233
EWA50119	117-119x117-119	73	1691	254
PROFILO 02 747			74	

TEMPI DI CONSEGNA	
FASCIA A	1 - 2 Settimane lavorative
FASCIA B	2 - 3 Settimane lavorative
FASCIA C	3 - 4 Settimane lavorative
FASCIA D	5 - 6 Settimane lavorative

GAMMA CRISTALLI	
Cod. 61	Open Extrachiaro
Cod. 63	Reflex Riflettente
Cod. 64	Eclissi Fumè
Cod. 67	Sabbiato Acidato

NOTE
 IN CASO DI INSTALLAZIONE SU PIATTO DOCCIA, QUESTO MODELLO VA INSTALLATO A FILO DEL BORDO INTERNO DEL PIATTO. POSSIBILITÀ DI REALIZZAZIONE FUORI MISURA PREVIA CONSULTAZIONE UFFICIO TECNICO. SE I LATI SONO DISUGUALI, INDICARE LATO DX E LATO SX. I TEMPI DI CONSEGNA SONO INDICATIVI E NON VINCOLANTI (VEDI PAR. 3 "CONDIZ. GEN. DI VENDITA"). LE CONSEGNE DI FASCIA "A" VALGONO PER 1PZ./CAD.

GUIDA ALLA FATTIBILITÀ DEI FUORI MISURA				
Larghezza		Altezza		Sagomati
min 60	max 140	min -	max 200	A-B
COLORE E FINITURE				CR
MAGGIORAZIONI SOLUZIONI FUORI STANDARD				30%

**TRATTAMENTO
ANTICALCARE PLUS**



GIÀ APPLICATO
SUI PANNELLI COD. 62
(VEDI MAGGIORAZIONE)

**TRATTAMENTO
ANTICALCARE**



DA APPLICARE DAL CLIENTE,
FORNITO DI SERIE,
SENZA MAGGIORAZIONE

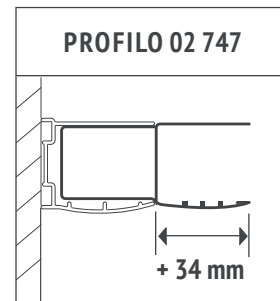

VERSO DI APERTURA E INGOMBRI

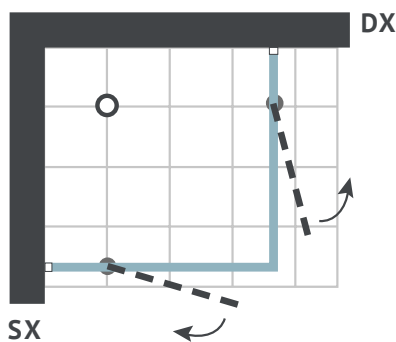

CODICE	R
EWA50079	34
EWA50089	39
EWA50099	44
EWA50119	54
CHA50101	62



EASY WAY 2.0 EWL5

Soluzione in nicchia con apertura a 2 ante a battente verso l'esterno, con 2 ante laterali fisse ed ante di chiusura sdoppiate in altezza. Maniglie e cerniere cromate con finiture brillanti.

CODICE	estensione cm	apertura cm	CRISTALLO TRASPARENTE 62	MAGGIORAZIONE TRATTAMENTO ANTICALCARE PLUS
			AG	
EWL50132	128-132	52	1760	186
EWL50152	148-152	67	1293	196
EWL50162	158-162	72	1330	201
EWL50172	168-172	77	1378	207
EWL50182	178-182	82	1420	212
PROFILO 02 747			74	

TEMPI DI CONSEGNA		
FASCIA A	1 - 2	Settimane lavorative
FASCIA B	2 - 3	Settimane lavorative
FASCIA C	3 - 4	Settimane lavorative
FASCIA D	5 - 6	Settimane lavorative

GAMMA CRISTALLI	
Cod. 61	Open Extrachiaro
Cod. 63	Reflex Riflettente
Cod. 64	Eclissi Fumè
Cod. 67	Sabbiato Acidato

NOTE
 IN CASO DI INSTALLAZIONE SU PIATTO DOCCIA, QUESTO MODELLO VA INSTALLATO A FILO DEL BORDO INTERNO DEL PIATTO. POSSIBILITÀ DI REALIZZAZIONE FUORI MISURA PREVIA CONSULTAZIONE UFFICIO TECNICO. SE I LATI SONO DISUGUALI, INDICARE LATO DX E LATO SX. **I TEMPI DI CONSEGNA SONO INDICATIVI E NON VINCOLANTI (VEDI PAR. 3 "CONDIZ. GEN. DI VENDITA"). LE CONSEGNE DI FASCIA "A" VALGONO PER 1PZ./CAD.**

GUIDA ALLA FATTIBILITÀ DEI FUORI MISURA				
Larghezza		Altezza		Sagomati
min 120	max 200	min -	max 200	A-B
COLORE E FINITURE				AG
MAGGIORAZIONI SOLUZIONI FUORI STANDARD				30%

**TRATTAMENTO
ANTICALCARE PLUS**



GIÀ APPLICATO
SUI PANNELLI COD. 62
(VEDI MAGGIORAZIONE)

**TRATTAMENTO
ANTICALCARE**



DA APPLICARE DAL CLIENTE,
FORNITO DI SERIE,
SENZA MAGGIORAZIONE

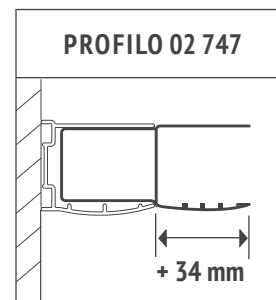

VERSO DI APERTURA E INGOMBRI

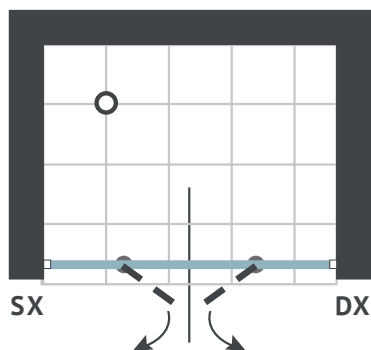

CODICE	R
EWL50132	30
EWL50152	35
EWL50162	38
EWL50172	40
EWL50182	43



6^{mm}

CRISTALLO

SOLLEVAMENTO
CAMME

SOLLEVAMENTO
CAMME

CHIUSURA
MAGNETICA

CHIUSURA
MAGNETICA

TRATTAMENTO
ANTICALCARE PLUS

TRATTAMENTO
ANTICALCARE PLUS

TRATTAMENTO
ANTICALCARE

TRATTAMENTO
ANTICALCARE

EASY WAY 2.0 EBA9

Soluzione ad angolo con apertura con 2 ante a battente. Pomelli e cerniere cromate con finiture brillanti. Disponibile solo in h 98,5 cm.

CODICE	estensione cm	apertura cm	CRISTALLO TRASPARENTE 62	MAGGIORAZIONE TRATTAMENTO ANTICALCARE PLUS
			AG	
EBA90089	87-89x87-89	Totale	763	111
EBA90099	97-99x97-99	Totale	827	127
PROFILO 02 747			74	

TEMPI DI CONSEGNA		
FASCIA A	1 - 2 Settimane lavorative	
FASCIA B	2 - 3 Settimane lavorative	
FASCIA C	3 - 4 Settimane lavorative	
FASCIA D	5 - 6 Settimane lavorative	

GAMMA CRISTALLI	
Cod. 61	Open Extrachiaro
Cod. 63	Reflex Riflettente
Cod. 64	Eclissi Fumè
Cod. 67	Sabbiato Acidato

NOTE
 APERTURA TOTALE. IN CASO DI INSTALLAZIONE SU PIATTO DOCCIA, QUESTO MODELLO VA INSTALLATO A FILO DEL BORDO INTERNO DEL PIATTO. POSSIBILITÀ DI REALIZZAZIONE FUORI MISURA PREVIA CONSULTAZIONE UFFICIO TECNICO. SE I LATI SONO DISUGUALI, INDICARE LATO DX E LATO SX. I TEMPI DI CONSEGNA SONO INDICATIVI E NON VINCOLANTI (VEDI PAR. 3 "CONDIZ. GEN. DI VENDITA"). LE CONSEGNE DI FASCIA "A" VALGONO PER 1PZ./CAD.

GUIDA ALLA FATTIBILITÀ DEI FUORI MISURA				
Larghezza		Altezza		Sagomati
min 45	max 100	min -	max -	
COLORE E FINITURE				AG
MAGGIORAZIONI SOLUZIONI FUORI STANDARD				30%

TRATTAMENTO ANTICALCARE PLUS



GIÀ APPLICATO
SUI PANNELLI COD. 62
(VEDI MAGGIORAZIONE)

TRATTAMENTO ANTICALCARE



DA APPLICARE DAL CLIENTE,
FORNITO DI SERIE,
SENZA MAGGIORAZIONE

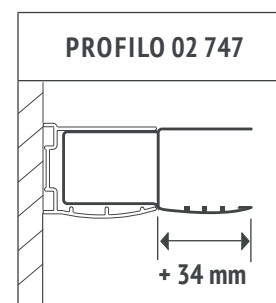

VERSO DI APERTURA E INGOMBRI

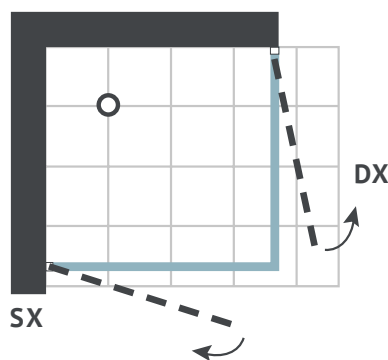

CODICE	R
EBA90089	80
EBA90099	90

EASY WAY 2.0

mod. **EBP0**

h 98,5



EASY WAY 2.0 EPB0

Soluzione in nicchia con porta a due ante doppio battente (saloon). Pomelli e cerniere cromate con finiture brillanti. Disponibile solo in h 98,5 cm.

CODICE	estensione cm	apertura cm	CRISTALLO TRASPARENTE 62	MAGGIORAZIONE TRATTAMENTO ANTICALCARE PLUS
			AG	
EBP00091	77-91	72	578	85
EBP00096	92-96	77	578	85
EBP00101	97-101	82	631	95
EBP00121	117-121	102	631	95
PROFILO 02 747			74	

TEMPI DI CONSEGNA		
FASCIA A	1 - 2	Settimane lavorative
FASCIA B	2 - 3	Settimane lavorative
FASCIA C	3 - 4	Settimane lavorative
FASCIA D	5 - 6	Settimane lavorative

GAMMA CRISTALLI	
Cod. 61	Open Extrachiaro
Cod. 63	Reflex Riflettente
Cod. 64	Eclissi Fumè
Cod. 67	Sabbiato Acidato

NOTE
 IN CASO DI INSTALLAZIONE SU PIATTO DOCCIA, QUESTO MODELLO VA INSTALLATO A FILO DEL BORDO INTERNO DEL PIATTO. POSSIBILITÀ DI REALIZZAZIONE FUORI MISURA PREVIA CONSULTAZIONE UFFICIO TECNICO. SE I LATI SONO DISUGUALI, INDICARE LATO DX E LATO SX. **I TEMPI DI CONSEGNA SONO INDICATIVI E NON VINCOLANTI (VEDI PAR. 3 "CONDIZ. GEN. DI VENDITA"). LE CONSEGNE DI FASCIA "A" VALGONO PER 1PZ./CAD.**

GUIDA ALLA FATTIBILITÀ DEI FUORI MISURA				
Larghezza		Altezza		Sagomati
min	max	min	max	
-	-	-	-	NO
COLORE E FINITURE				CR
MAGGIORAZIONI SOLUZIONI FUORI STANDARD				30%

TRATTAMENTO ANTICALCARE PLUS

GIÀ APPLICATO SUI PANNELLI COD. 62 (VEDI MAGGIORAZIONE)

TRATTAMENTO ANTICALCARE

DA APPLICARE DAL CLIENTE, FORNITO DI SERIE, SENZA MAGGIORAZIONE

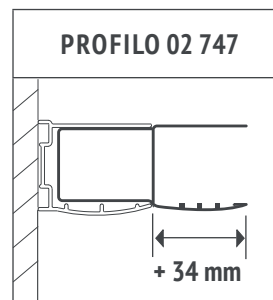

VERSO DI APERTURA E INGOMBRI

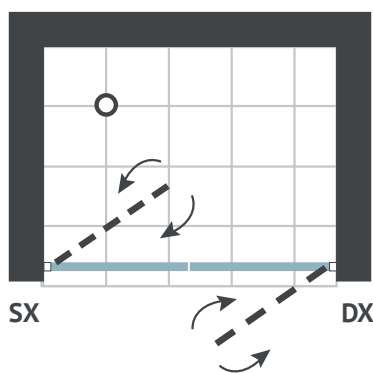

CODICE	R
EBP00091	39
EBP00096	41
EBP00101	44
EBP00121	54
EWL50182	43



6^{mm}

CRISTALLO



SOLLEVAMENTO
CAMME



CHIUSURA MAGNETICA



TRATTAMENTO
ANTICALCARE PLUS



TRATTAMENTO
ANTICALCARE

EASY WAY 2.0 EWM2

Soluzione ad angolo con apertura a 2 ante a battente verso l' esterno e 2 ante laterali mobili.
Maniglie e cerniere cromate con finiture brillanti.

CODICE	estensione cm	apertura cm	CRISTALLO TRASPARENTE 62	MAGGIORAZIONE TRATTAMENTO ANTICALCARE PLUS
			AG	
EWM20089	87-89x87-89	Totale	1420	212
EWM20099	97-99x97-99	Totale	1516	233
PROFILO 02 747			74	

TEMPI DI CONSEGNA		
FASCIA A	1 - 2	Settimane lavorative
FASCIA B	2 - 3	Settimane lavorative
FASCIA C	3 - 4	Settimane lavorative
FASCIA D	5 - 6	Settimane lavorative

GAMMA CRISTALLI	
Cod. 61	Open Extrachiaro
Cod. 63	Reflex Riflettente
Cod. 64	Eclissi Fumè
Cod. 67	Sabbiato Acidato

NOTE
 APERTURA TOTALE. IN CASO DI INSTALLAZIONE SU PIATTO DOCCIA, QUESTO MODELLO VA INSTALLATO A FILO DEL BORDO INTERNO DEL PIATTO. POSSIBILITÀ DI REALIZZAZIONE FUORI MISURA PREVIA CONSULTAZIONE UFFICIO TECNICO. SE I LATI SONO DISUGUALI, INDICARE LATO DX E LATO SX. **I TEMPI DI CONSEGNA SONO INDICATIVI E NON VINCOLANTI (VEDI PAR. 3 "CONDIZ. GEN. DI VENDITA"). LE CONSEGNE DI FASCIA "A" VALGONO PER 1PZ./CAD.**

GUIDA ALLA FATTIBILITÀ DEI FUORI MISURA				
Larghezza		Altezza		Sagomati
min 45	max 120	min -	max 200	
COLORE E FINITURE				CR
MAGGIORAZIONI SOLUZIONI FUORI STANDARD				30%

TRATTAMENTO ANTICALCARE PLUS



GIÀ APPLICATO
SUI PANNELLI COD. 62
(VEDI MAGGIORAZIONE)

TRATTAMENTO ANTICALCARE



DA APPLICARE DAL CLIENTE,
FORNITO DI SERIE,
SENZA MAGGIORAZIONE

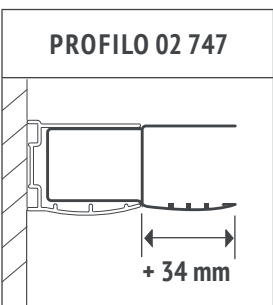

VERSO DI APERTURA E INGOMBRI

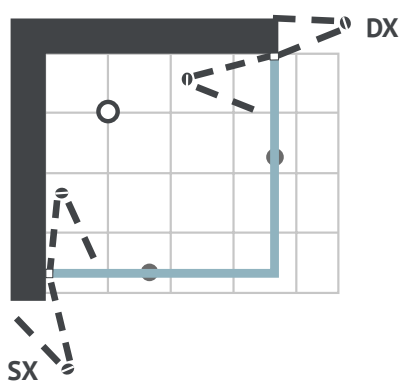



EASY WAY 2.0 EWML

Soluzione ad angolo con apertura a 2 ante a battente verso l'esterno e 2 ante laterali mobili. Maniglie e cerniere cromate con finiture brillanti.

CODICE	estensione cm	apertura cm	CRISTALLO TRASPARENTE 62	MAGGIORAZIONE TRATTAMENTO ANTICALCARE PLUS
			AG	
EWML0142	138-142	117	1240	186
EWML0162	158-162	137	1330	201
EWML0182	178-182	157	1420	212
PROFILO 02 747			74	

TEMPI DI CONSEGNA		
FASCIA A	1 - 2	Settimane lavorative
FASCIA B	2 - 3	Settimane lavorative
FASCIA C	3 - 4	Settimane lavorative
FASCIA D	5 - 6	Settimane lavorative

GAMMA CRISTALLI	
Cod. 61	Open Extrachiaro
Cod. 63	Reflex Riflettente
Cod. 64	Eclissi Fumè
Cod. 67	Sabbiato Acidato

NOTE
 IN CASO DI INSTALLAZIONE SU PIATTO DOCCIA, QUESTO MODELLO VA INSTALLATO A FILO DEL BORDO INTERNO DEL PIATTO. POSSIBILITÀ DI REALIZZAZIONE FUORI MISURA PREVIA CONSULTAZIONE UFFICIO TECNICO. SE I LATI SONO DISUGUALI, INDICARE LATO DX E LATO SX. I TEMPI DI CONSEGNA SONO INDICATIVI E NON VINCOLANTI (VEDI PAR. 3 "CONDIZ. GEN. DI VENDITA"). LE CONSEGNE DI FASCIA "A" VALGONO PER 1PZ./CAD.

GUIDA ALLA FATTIBILITÀ DEI FUORI MISURA				
Larghezza		Altezza		Sagomati
min	max	min	max	
-	-	-	-	NO
COLORE E FINITURE				CR
MAGGIORAZIONI SOLUZIONI FUORI STANDARD				30%

TRATTAMENTO ANTICALCARE PLUS

GIÀ APPLICATO SUI PANNELLI COD. 62 (VEDI MAGGIORAZIONE)

TRATTAMENTO ANTICALCARE

DA APPLICARE DAL CLIENTE, FORNITO DI SERIE, SENZA MAGGIORAZIONE

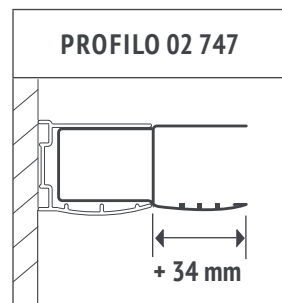

VERSO DI APERTURA E INGOMBRI

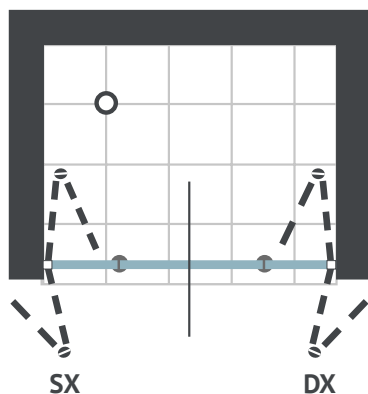

TITAN CLASSIC

CABINE DOCCIA

186

NEVO

200

LIGHT 2.0

224

DAY 2.0

244

NIGHT 2.0

254

SKY 2.0

272

BLUES 2.0

290

BERMUDA 2.0

304

SOPRAVASCA







CABINE DOCCIA TITAN CLASSIC
NEVO

NEVO ROUND

h 193



6^{mm}

CRISTALLO

SCORRIMENTO



CUSCINETTI



CHIUSURA MAGNETICA



TRATTAMENTO ANTICALCARE PLUS



TRATTAMENTO ANTICALCARE



PROGETTÒ
UTILIA

NEVO ROUND

Completo di piatto colore bianco. Seduta opzionale € 200 plex trasparente

CODICE	estensione cm	altezza cm	CRISTALLO STAMPATO 6 MM COD.62	
			BI	AG
NRR7001480	139-141x79-81	193	2290	2290
NRR7001580	149-151x79-81	193	2310	2310
NRR7001680	159-161x79-81	193	2330	2330
NRR7001780	169-171x79-81	193	2350	2350

TEMPI DI CONSEGNA		
FASCIA A	1 - 2	Settimane lavorative
FASCIA B	2 - 3	Settimane lavorative
FASCIA C	3 - 4	Settimane lavorative
FASCIA D	5 - 6	Settimane lavorative

GAMMA CRISTALLI	
Cod. 61	Open Extrachiaro
Cod. 63	Reflex Riflettente
Cod. 64	Eclissi Fumè
Cod. 67	Sabbiato Acidato

NOTE
L'APERTURA È INDICATIVA E PUÒ VARIARE PER MODIFICHE TECNICHE. QUALORA SIA PREVISTO UN MONTAGGIO SU BORDO PIATTO, QUESTO DOVRÀ ESSERE LARGO ALMENO 35 MM. NELLO SPAZIO INDICATO DAL CODICE SCRIVERE "S" PER LA VERSIONE SX E "D" PER LA VERSIONE DX. **I TEMPI DI CONSEGNA SONO INDICATIVI E NON VINCOLANTI (VEDI PAR. 3 "CONDIZ. GEN. DI VENDITA"). LE CONSEGNE DI FASCIA "A" VALGONO PER 1PZ./CAD.**

GUIDA ALLA FATTIBILITÀ DEI FUORI MISURA					
Larghezza		Altezza		Sagomati	
min	max	min	max	NO	
-	20%	-	-		
COLORE E FINITURE				BI	AG
MAGGIORAZIONI SOLUZIONI FUORI STANDARD					-

TRATTAMENTO ANTICALCARE PLUS



GIÀ APPLICATO SUI PANNELLI COD.62 (VEDI MAGGIORAZIONE)

TRATTAMENTO ANTICALCARE



DA APPLICARE DAL CLIENTE, FORNITO DI SERIE, SENZA MAGGIORAZIONE

VERSO DI APERTURA E INGOMBRI



Per determinare il verso DX o SX si considera il lato curvo. Nevo Round DX lato curvo a destra come foto.

NEVO DOUBLE PLUS

h 193



6^{mm}

CRISTALLO



REVERSIBILE



CHIUSURA MAGNETICA



SCORRIMENTO

CUSCINETTI



TRATTAMENTO
ANTICALCARE



PROGETTO
UTILIA

NEVO DOUBLE PLUS

Completo di piatto colore bianco. Seduta opzionale € 200 plex trasparente

CODICE	estensione cm	altezza cm	CRISTALLO TRASPARENTE 6MM COD.62 CRISTALLO STAMPATO 6MM COD.60	
			BI	AG
NPP2001270	114-119 / 68-73	193	1700	1700
NPP2001470	134-139 / 68-73	193	1770	1770
NPP2001670	154-159 / 68-73	193	1845	1845
NPP2001770	164-169 / 68-73	193	1920	1920
NPP2001870	174-179 / 68-73	193	1970	1970
NPP2001280	114-119 / 78-83	193	1720	1720
NPP2001480	134-139 / 78-83	193	1790	1790
NPP2001680	154-159 / 78-83	193	1865	1865
NPP2001780	164-169 / 78-83	193	1940	1940
NPP2001880	174-179 / 78-83	193	1990	1990

TEMPI DI CONSEGNA		
FASCIA A	1 - 2	Settimane lavorative
FASCIA B	2 - 3	Settimane lavorative
FASCIA C	3 - 4	Settimane lavorative
FASCIA D	5 - 6	Settimane lavorative

GAMMA CRISTALLI	
Cod. 61	Open Extrachiaro
Cod. 63	Reflex Riflettente
Cod. 64	Eclissi Fumè
Cod. 67	Sabbiato Acidato

NOTE
L'APERTURA È INDICATIVA E PUÒ VARIARE PER MODIFICHE TECNICHE. QUALORA SIA PREVISTO UN MONTAGGIO SU BORDO PIATTO, QUESTO DOVRÀ ESSERE LARGO ALMENO 35 MM. NELLO SPAZIO INDICATO DAL CODICE SCRIVERE "S" PER LA VERSIONE SX E "D" PER LA VERSIONE DX. I TEMPI DI CONSEGNA SONO INDICATIVI E NON VINCOLANTI (VEDI PAR. 3 "CONDIZ. GEN. DI VENDITA"). LE CONSEGNE DI FASCIA "A" VALGONO PER 1PZ./CAD.

GUIDA ALLA FATTIBILITÀ DEI FUORI MISURA					
Larghezza		Altezza		Sagomati	
min	max	min	max	NO	
-	20%	-	-		
COLORE E FINITURE				BI	AG
MAGGIORAZIONI SOLUZIONI FUORI STANDARD				-	

TRATTAMENTO ANTICALCARE PLUS



GIÀ APPLICATO SUI PANNELLI COD.62 (VEDI MAGGIORAZIONE)

TRATTAMENTO ANTICALCARE



DA APPLICARE DAL CLIENTE, FORNITO DI SERIE, SENZA MAGGIORAZIONE

VERSO DI APERTURA E INGOMBRI

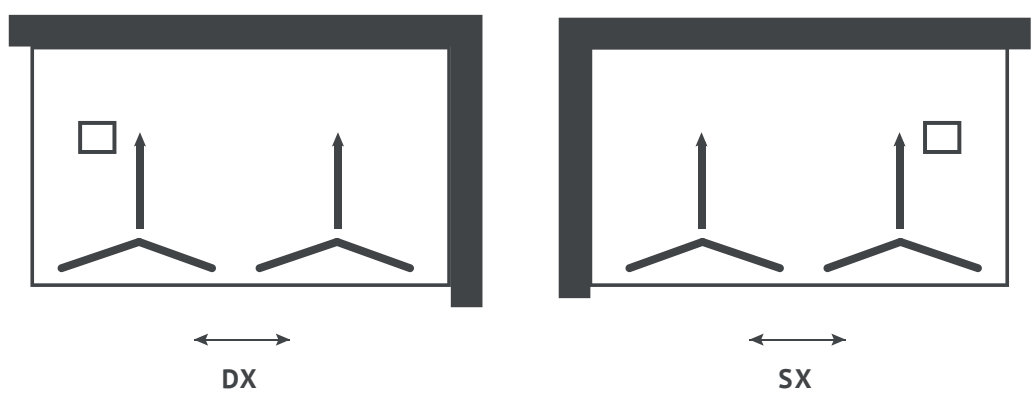

NEVO DOUBLE

h 193



6^{mm}

CRISTALLO



REVERSIBILE



CHIUSURA MAGNETICA

SCORRIMENTO



CUSCINETTI



TRATTAMENTO ANTICALCARE



PROGETTO
UTILIA

NEVO DOUBLE

Completo di piatto colore bianco. Seduta opzionale € 200 plex trasparente

CODICE	estensione cm	altezza cm	CRISTALLO TRASPARENTE 6MM COD.62 CRISTALLO STAMPATO 6MM COD.60	
			BI	AG
NDP2001270	114-119 / 68-73	193	1860	1860
NDP2001470	134-139 / 68-73	193	1910	1910
NDP2001670	154-159 / 68-73	193	1985	1985
NDP2001770	164-169 / 68-73	193	2040	2040
NDP2001870	174-179 / 68-73	193	2070	2070
NDP2001280	114-119 / 78-83	193	1880	1880
NDP2001480	134-139 / 78-83	193	1930	1930
NDP2001680	154-159 / 78-83	193	2005	2005
NDP2001780	164-169 / 78-83	193	2060	2060
NDP2001880	174-179 / 78-83	193	2090	2090

TEMPI DI CONSEGNA		
FASCIA A	1 - 2	Settimane lavorative
FASCIA B	2 - 3	Settimane lavorative
FASCIA C	3 - 4	Settimane lavorative
FASCIA D	5 - 6	Settimane lavorative

GAMMA CRISTALLI	
Cod. 61	Open Extrachiaro
Cod. 63	Reflex Riflettente
Cod. 64	Eclissi Fumè
Cod. 67	Sabbiato Acidato

NOTE
L'APERTURA È INDICATIVA E PUÒ VARIARE PER MODIFICHE TECNICHE. QUALORA SIA PREVISTO UN MONTAGGIO SU BORDO PIATTO, QUESTO DOVRÀ ESSERE LARGO ALMENO 35 MM. NELLO SPAZIO INDICATO DAL CODICE SCRIVERE "S" PER LA VERSIONE SX E "D" PER LA VERSIONE DX. I TEMPI DI CONSEGNA SONO INDICATIVI E NON VINCOLANTI (VEDI PAR. 3 "CONDIZ. GEN. DI VENDITA"). LE CONSEGNE DI FASCIA "A" VALGONO PER 1PZ./CAD.

GUIDA ALLA FATTIBILITÀ DEI FUORI MISURA					
Larghezza		Altezza		Sagomati	
min	max	min	max	NO	
-	20%	-	-		
COLORE E FINITURE				BI	AG
MAGGIORAZIONI SOLUZIONI FUORI STANDARD				-	

TRATTAMENTO ANTICALCARE PLUS



GIÀ APPLICATO SUI PANNELLI COD.62 (VEDI MAGGIORAZIONE)

TRATTAMENTO ANTICALCARE



DA APPLICARE DAL CLIENTE, FORNITO DI SERIE, SENZA MAGGIORAZIONE

VERSO DI APERTURA E INGOMBRI

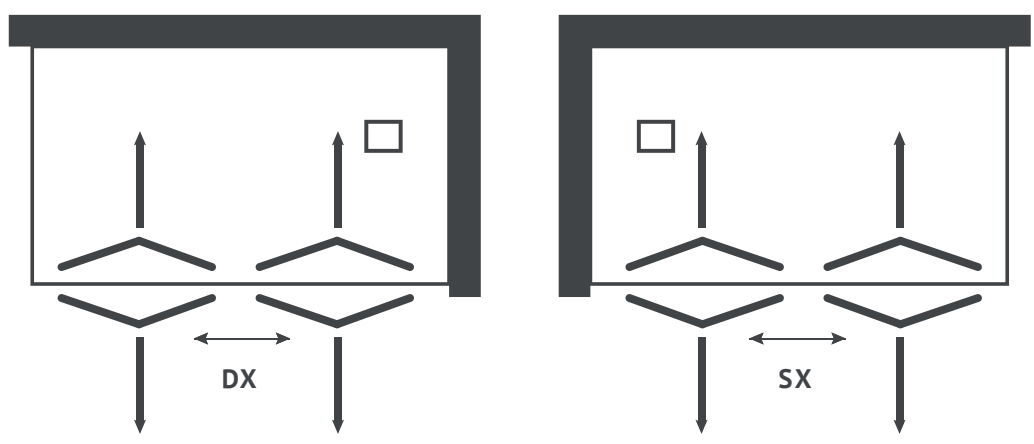



6^{mm}

CRISTALLO



REVERSIBILE



CHIUSURA MAGNETICA

SCORRIMENTO



CUSCINETTI



TRATTAMENTO
ANTICALCARE



PROGETTO
UTILIA

NEVO UNO

Completo di piatto colore bianco. Seduta opzionale € 200 plex trasparente

CODICE	estensione cm	altezza cm	apertura cm	CRISTALLO TRASPARENTE 6MM COD.62 CRISTALLO STAMPATO 6MM COD.60	
				BI	AG
NUP1001270	114-119 / 68-73	193	55	1480	1480
NUP1001470	134-139 / 68-73	193	70	1530	1530
NUP1001670	154-159 / 68-73	193	90	1575	1575
NUP1001770	164-169 / 68-73	193	100	1630	1630
NUP1001870	174-179 / 68-73	193	110	1650	1650
NUP1001280	114-119 / 78-83	193	55	1500	1500
NUP1001480	134-139 / 78-83	193	70	1550	1550
NUP1001680	154-159 / 78-83	193	90	1595	1595
NUP1001780	164-169 / 78-83	193	100	1650	1650
NUP1001880	174-179 / 78-83	193	110	1670	1670

TEMPI DI CONSEGNA		
FASCIA A	1 - 2	Settimane lavorative
FASCIA B	2 - 3	Settimane lavorative
FASCIA C	3 - 4	Settimane lavorative
FASCIA D	5 - 6	Settimane lavorative

GAMMA CRISTALLI	
Cod. 61	Open Extrachiaro
Cod. 63	Reflex Riflettente
Cod. 64	Eclissi Fumè
Cod. 67	Sabbiato Acidato

NOTE
L'APERTURA È INDICATIVA E PUÒ VARIARE PER MODIFICHE TECNICHE. QUALORA SIA PREVISTO UN MONTAGGIO SU BORDO PIATTO, QUESTO DOVRÀ ESSERE LARGO ALMENO 35 MM. NELLO SPAZIO INDICATO DAL CODICE SCRIVERE "S" PER LA VERSIONE SX E "D" PER LA VERSIONE DX. I TEMPI DI CONSEGNA SONO INDICATIVI E NON VINCOLANTI (VEDI PAR. 3 "CONDIZ. GEN. DI VENDITA"). LE CONSEGNE DI FASCIA "A" VALGONO PER 1PZ./CAD.

GUIDA ALLA FATTIBILITÀ DEI FUORI MISURA				
Larghezza		Altezza		Sagomati
min	max	min	max	NO
-	20%	-	-	
COLORE E FINITURE				BI AG
MAGGIORAZIONI SOLUZIONI FUORI STANDARD				-

TRATTAMENTO ANTICALCARE PLUS



GIÀ APPLICATO SUI PANNELLI COD. 62 (VEDI MAGGIORAZIONE)

TRATTAMENTO ANTICALCARE



DA APPLICARE DAL CLIENTE, FORNITO DI SERIE, SENZA MAGGIORAZIONE

VERSO DI APERTURA E INGOMBRI

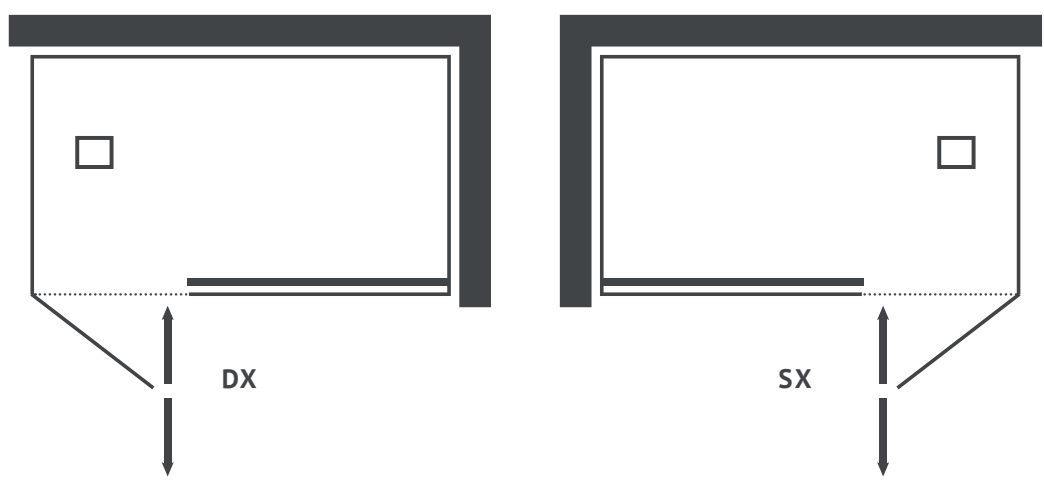

NEVO QUATTRO

h 193



6^{mm}

CRISTALLO



REVERSIBILE



CHIUSURA MAGNETICA

SCORRIMENTO



CUSCINETTI



TRATTAMENTO
ANTICALCARE



PROGETTO
UTILIA

NEVO QUATTRO

Completo di piatto colore bianco. Seduta opzionale € 200 plex trasparente

CODICE	estensione cm	altezza cm	apertura cm	CRISTALLO TRASPARENTE 6MM COD.62 CRISTALLO STAMPATO 6MM COD.60	
				BI	AG
NQP4001270	114-119 / 68-73	193	58	1480	1480
NQP4001470	134-139 / 68-73	193	73	1530	1530
NQP4001670	154-159 / 68-73	193	93	1575	1575
NQP4001770	164-169 / 68-73	193	103	1630	1630
NQP4001870	174-179 / 68-73	193	113	1650	1650
NQP4001280	114-119 / 78-83	193	58	1500	1500
NQP4001480	134-139 / 78-83	193	73	1550	1550
NQP4001680	154-159 / 78-83	193	93	1595	1595
NQP4001780	164-169 / 78-83	193	103	1650	1650
NQP4001880	174-179 / 78-83	193	113	1670	1670

TEMPI DI CONSEGNA	
FASCIA A	1 - 2 Settimane lavorative
FASCIA B	2 - 3 Settimane lavorative
FASCIA C	3 - 4 Settimane lavorative
FASCIA D	5 - 6 Settimane lavorative

GAMMA CRISTALLI	
Cod. 61	Open Extrachiaro
Cod. 63	Reflex Riflettente
Cod. 64	Eclissi Fumè
Cod. 67	Sabbiato Acidato

NOTE
L'APERTURA È INDICATIVA E PUÒ VARIARE PER MODIFICHE TECNICHE. QUALORA SIA PREVISTO UN MONTAGGIO SU BORDO PIATTO, QUESTO DOVRÀ ESSERE LARGO ALMENO 35 MM. NELLO SPAZIO INDICATO DAL CODICE SCRIVERE "S" PER LA VERSIONE SX E "D" PER LA VERSIONE DX. I TEMPI DI CONSEGNA SONO INDICATIVI E NON VINCOLANTI (VEDI PAR. 3 "CONDIZ. GEN. DI VENDITA"). LE CONSEGNE DI FASCIA "A" VALGONO PER 1PZ./CAD.

GUIDA ALLA FATTIBILITÀ DEI FUORI MISURA					
Larghezza		Altezza		Sagomati	
min	max	min	max	NO	
-	20%	-	-		
COLORE E FINITURE				BI	AG
MAGGIORAZIONI SOLUZIONI FUORI STANDARD				-	

TRATTAMENTO ANTICALCARE PLUS



GIÀ APPLICATO SUI PANNELLI COD. 62 (VEDI MAGGIORAZIONE)

TRATTAMENTO ANTICALCARE



DA APPLICARE DAL CLIENTE, FORNITO DI SERIE, SENZA MAGGIORAZIONE

VERSO DI APERTURA E INGOMBRI





6^{mm}

CRISTALLO



REVERSIBILE



CHIUSURA MAGNETICA



SCORRIMENTO

CUSCINETTI



TRATTAMENTO ANTICALCARE



PROGETTÒ
UTILIA

NEVO SEI

Completo di piatto colore bianco. Seduta opzionale € 200 plex trasparente

CODICE	estensione cm	altezza cm	apertura cm	CRISTALLO TRASPARENTE 6MM COD.62 CRISTALLO STAMPATO 6MM COD.60	
				BI	AG
NSP6001270	114-119 / 68-73	193	47	1270	1270
NSP6001470	134-139 / 68-73	193	52	1350	1350
NSP6001670	154-159 / 68-73	193	56	1445	1445
NSP6001770	164-169 / 68-73	193	58	1510	1510
NSP6001870	174-179 / 68-73	193	60	1550	1550
NSP6001280	114-119 / 78-83	193	47	1290	1290
NSP6001480	134-139 / 78-83	193	52	1370	1370
NSP6001680	154-159 / 78-83	193	56	1465	1465
NSP6001780	164-169 / 78-83	193	58	1530	1530
NSP6001880	174-179 / 78-83	193	60	1570	1570

TEMPI DI CONSEGNA		
FASCIA A	1 - 2	Settimane lavorative
FASCIA B	2 - 3	Settimane lavorative
FASCIA C	3 - 4	Settimane lavorative
FASCIA D	5 - 6	Settimane lavorative

GAMMA CRISTALLI	
Cod. 61	Open Extrachiaro
Cod. 63	Reflex Riflettente
Cod. 64	Eclissi Fumè
Cod. 67	Sabbiato Acidato

NOTE
L'APERTURA È INDICATIVA E PUÒ VARIARE PER MODIFICHE TECNICHE. QUALORA SIA PREVISTO UN MONTAGGIO SU BORDO PIATTO, QUESTO DOVRÀ ESSERE LARGO ALMENO 35 MM. NELLO SPAZIO INDICATO DAL CODICE SCRIVERE "S" PER LA VERSIONE SX E "D" PER LA VERSIONE DX. I TEMPI DI CONSEGNA SONO INDICATIVI E NON VINCOLANTI (VEDI PAR. 3 "CONDIZ. GEN. DI VENDITA"). LE CONSEGNE DI FASCIA "A" VALGONO PER 1PZ./CAD.

GUIDA ALLA FATTIBILITÀ DEI FUORI MISURA				
Larghezza		Altezza		Sagomati
min	max	min	max	NO
-	20%	-	-	
COLORE E FINITURE				BI AG
MAGGIORAZIONI SOLUZIONI FUORI STANDARD				-

TRATTAMENTO ANTICALCARE PLUS



GIÀ APPLICATO SUI PANNELLI COD.62 (VEDI MAGGIORAZIONE)

TRATTAMENTO ANTICALCARE



DA APPLICARE DAL CLIENTE, FORNITO DI SERIE, SENZA MAGGIORAZIONE

VERSO DI APERTURA E INGOMBRI







CABINE DOCCIA TITAN CLASSIC
LIGHT 2.0

LIGHT 2.0

mod. LHA5/LHR5

h 190



- 6mm ANTE MOBILI
- REVERSIBILE
- SOLLEVAMENTO CAMME
- CHIUSURA MAGNETICA
- TRATTAMENTO ANTICALCARE PLUS
- TRATTAMENTO ANTICALCARE
- PROGETTO UTILIA

LIGHT 2.0 LHA5/LHR5

Angolo 2 ante a battente e 2 laterali fisse. Apertura interna ed esterna. Cristallo Trasparente 62. Profili in argento AG. Profilo inferiore di contenimento. Barra di rinforzo inclusa.

CODICE	estensione cm	apertura cm	CRISTALLO TRASPARENTE 62 CRISTALLO STAMPATO 60		CRISTALLI SPECIALI 61/63/64/67/88			MAGG. TRATT. ANTICALCARE PLUS SOLO PER TRASP. 62
			BI	AG/lucido AN/satinato	BI	AG/lucido AN/satinato	MB Matt Black	
LHA50069	67-69	cm 53	739	794	974	1042	1096	117
LHA50074	72-74	cm 60	773	821	1014	1080	1134	127
LHA50079	77-79	cm 53	773	821	1014	1080	1134	127
LHA50084	82-84	cm 60	773	821	1014	1080	1134	127
LHA50089	87-89	cm 65	823	864	1030	1102	1161	133
LHA50094	92-94	cm 73	823	864	1030	1102	1161	133
LHR58969	67-69 x 87-89	cm 61	773	756	1014	1080	1134	127
LHR58974	72-74 x 87-89	cm 65	795	772	1030	1107	1166	127
LHR59969	67-69 x 97-99	cm 65	795	772	1030	1107	1166	127
PROFILO 02 747			67	81			-20% con Cristallo cod. 60 e 62	

TEMPI DI CONSEGNA	
FASCIA A	1 - 2 Settimane lavorative
FASCIA B	2 - 3 Settimane lavorative
FASCIA C	3 - 4 Settimane lavorative
FASCIA D	5 - 6 Settimane lavorative

GAMMA CRISTALLI	
Cod. 61	Open Extrachiaro
Cod. 63	Reflex Riflettente
Cod. 64	Eclissi Fumè
Cod. 67	Sabbiato Acidato
Cod. 88	Fasciato Acidato

NOTE
L'APERTURA È INDICATIVA E PUÒ VARIARE PER MODIFICHE TECNICHE. GLI ACCESSORI IN FOTO NON SONO COMPRESI NEL PREZZO (OPTIONAL). DISPONIBILE PROFILO COMPENSAZIONE. I TEMPI DI CONSEGNA SONO INDICATIVI E NON VINCOLANTI (VEDI PAR. 3 "CONDIZ. GEN. DI VENDITA"). LE CONSEGNE DI FASCIA "A" VALGONO PER 1PZ./CAD.

GUIDA ALLA FATTIBILITÀ DEI FUORI MISURA				
Larghezza		Altezza		Sagomati
min 60	max 120	min -	max 200	A-B
COLORE E FINITURE				AG BI
MAGGIORAZIONI SOLUZIONI FUORI STANDARD				30%

TRATTAMENTO ANTICALCARE PLUS
GIÀ APPLICATO SUI PANNELLI COD. 62 (VEDI MAGGIORAZIONE)
DA APPLICARE DAL CLIENTE, FORNITO DI SERIE, SENZA MAGGIORAZIONE

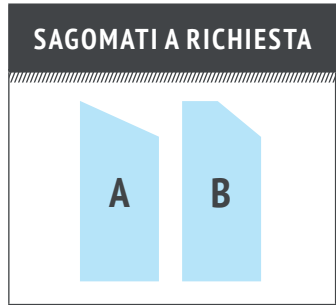
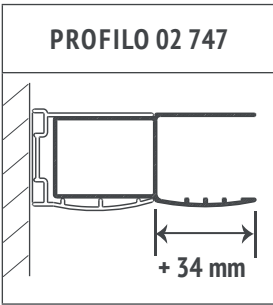

VERSO DI APERTURA E INGOMBRI

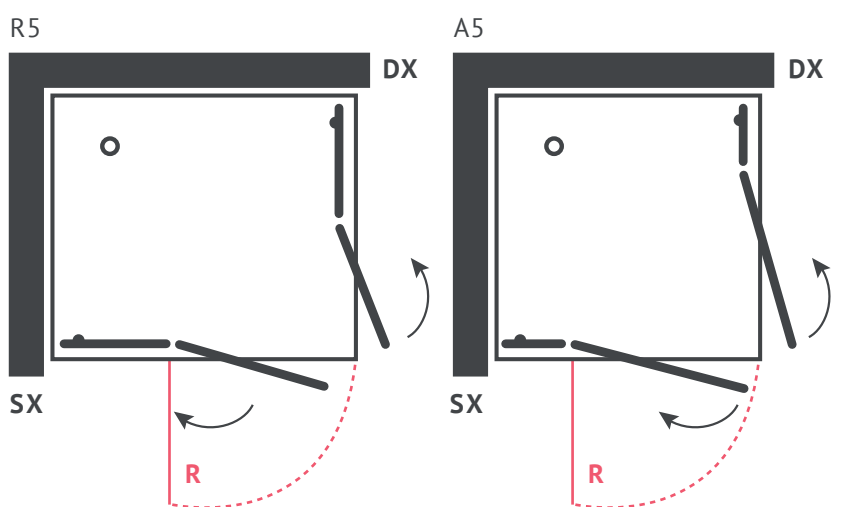

CODICE	R
LHA50069	39
LHA50074	44
LHA50079	39
LHA50084	44
LHA50089	49
LHA50094	54
LHR58969/8974	49
LHR59969	54





ANTE MOBILI



REVERSIBILE



SOLLEVAMENTO
CAMME



CHIUSURA MAGNETICA



TRATTAMENTO
ANTICALCARE PLUS



TRATTAMENTO
ANTICALCARE



PROGETTO
UTILIA

LIGHT 2.0 LHA9/LHR9

Angolo a 2 ante a battente. Apertura interna ed esterna. Cristallo Trasparente 62.
Profili in argento AG. Profilo inferiore di contenimento.

CODICE	estensione cm	apertura cm	CRISTALLO TRASPARENTE 62 CRISTALLO STAMPATO 60		CRISTALLI SPECIALI 61/63/64/67/88			MAGG. TRATT. ANTICALCARE PLUS SOLO PER TRASP. 62
			BI	AG/lucido AN/satinato	BI	AG/lucido AN/satinato	MB Matt Black	
LHA90064	62-64	Totale	577	729	750	896	945	95
LHA90069	67-69	Totale	577	729	750	896	945	95
LHA90074	72-74	Totale	594	740	767	913	961	101
LHA90079	77-79	Totale	605	761	795	940	988	101
LHA90084	82-84	Totale	627	772	840	988	1042	106
LHA90089	87-89	Totale	644	794	868	1010	1064	106
LHR98969	67-69 x 87-89	Totale	605	761	812	956	1004	101
LHR98974	72-74 x 87-89	Totale	622	772	818	967	1015	101
LHR99969	67-69 x 97-99	Totale	638	794	840	988	1042	106
PROFILO 02 747			67	81			-20% con Cristallo cod. 60 e 62	

TEMPI DI CONSEGNA	
FASCIA A	1 - 2 Settimane lavorative
FASCIA B	2 - 3 Settimane lavorative
FASCIA C	3 - 4 Settimane lavorative
FASCIA D	5 - 6 Settimane lavorative

GAMMA CRISTALLI	
Cod. 61	Open Extrachiaro
Cod. 63	Reflex Riflettente
Cod. 64	Eclissi Fumè
Cod. 67	Sabbiato Acidato
Cod. 88	Fasciato Acidato

NOTE
 APERTURA TOTALE. QUESTO MODELLO VA INSTALLATO A FILO DEL BORDO INTERNO DEL PIATTO DOCCIA. I TEMPI DI CONSEGNA SONO INDICATIVI E NON VINCOLANTI (VEDI PAR. 3 "CONDIZ. GEN. DI VENDITA"). LE CONSEGNE DI FASCIA "A" VALGONO PER 1PZ./CAD.

GUIDA ALLA FATTIBILITÀ DEI FUORI MISURA				
Larghezza		Altezza		Sagomati
min 45	max 100	min -	max 200	NO
COLORE E FINITURE				AG BI
MAGGIORAZIONI SOLUZIONI FUORI STANDARD				30%

TRATTAMENTO ANTICALCARE PLUS
 GIÀ APPLICATO SUI PANNELLI COD. 62 (VEDI MAGGIORAZIONE)
 DA APPLICARE DAL CLIENTE, FORNITO DI SERIE, SENZA MAGGIORAZIONE

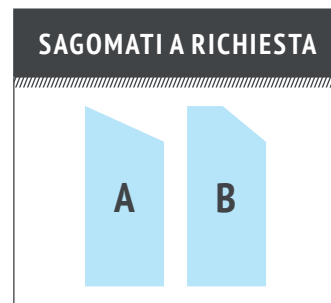
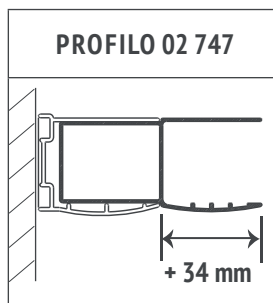

VERSO DI APERTURA E INGOMBRI

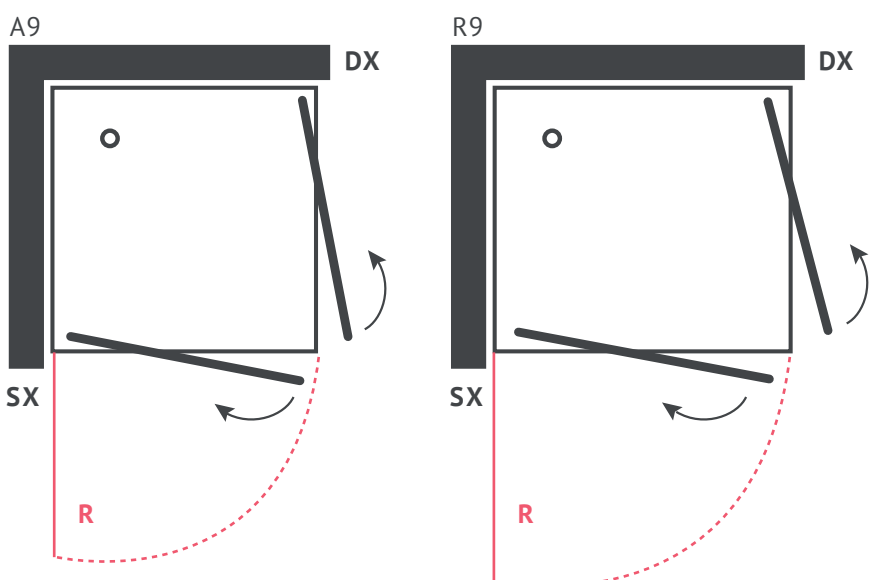

CODICE	R
LHA90064	53
LHA90069	58
LHA90074	63
LHA90079	68
LHA90084	73
LHA90089	78
LHR98969	78
LHR98974	78
LHR99969	88





LIGHT 2.0 LHP5

Porta 1 anta a battente e 1 frontale fissa. Apertura esterna. Cristallo Trasparente 62. Profili in argento AG. Barra di supporto inclusa. Profilo inferiore di contenimento. Nella foto la porta si presenta in abbinamento con il lato fisso LHF9.

CODICE	estensione cm	apertura cm	CRISTALLO TRASPARENTE 62 CRISTALLO STAMPATO 60		CRISTALLI SPECIALI 61/63/64/67/88			MAGG. TRATT. ANTICALCARE PLUS SOLO PER TRASP. 62
			BI	AG/lucido AN/satinato	BI	AG/lucido AN/satinato	MB Matt Black	
LHP50084	80-84	38	454	518	588	675	713	80
LHP50089	85-89	43	465	535	599	691	729	80
LHP50094	90-94	48	465	540	610	702	740	85
LHP50099	95-99	48	476	551	627	724	761	85
LHP50104	100-104	53	482	567	638	729	767	85
LHP50109	105-109	58	482	567	638	729	767	85
LHP50114	110-114	58	498	572	644	740	778	85
LHP50119	115-119	58	504	578	650	756	794	85
PROFILO 02 747			67	81			-10% con Cristallo cod. 60 e 62	

TEMPI DI CONSEGNA	
FASCIA A	1 - 2 Settimane lavorative
FASCIA B	2 - 3 Settimane lavorative
FASCIA C	3 - 4 Settimane lavorative
FASCIA D	5 - 6 Settimane lavorative

GAMMA CRISTALLI	
Cod. 61	Open Extrachiaro
Cod. 63	Reflex Riflettente
Cod. 64	Eclissi Fumè
Cod. 67	Sabbiato Acidato
Cod. 88	Fasciato Acidato

NOTE
L'APERTURA È INDICATIVA E PUÒ VARIARE PER MODIFICHE TECNICHE. GLI ACCESSORI IN FOTO NON SONO COMPRESI NEL PREZZO (OPTIONAL). DISPONIBILE PROFILO COMPENSAZIONE. I TEMPI DI CONSEGNA SONO INDICATIVI E NON VINCOLANTI (VEDI PAR. 3 "CONDIZ. GEN. DI VENDITA"). LE CONSEGNE DI FASCIA "A" VALGONO PER 1PZ./CAD.

GUIDA ALLA FATTIBILITÀ DEI FUORI MISURA				
Larghezza		Altezza		Sagomati
min 70	max 130	min -	max 200	A-B
COLORE E FINITURE				AG BI
MAGGIORAZIONI SOLUZIONI FUORI STANDARD				30%

TRATTAMENTO ANTICALCARE
PLUS
GIÀ APPLICATO SUI PANNELLI COD. 62 (VEDI MAGGIORAZIONE)

DA APPLICARE DAL CLIENTE, FORNITO DI SERIE, SENZA MAGGIORAZIONE

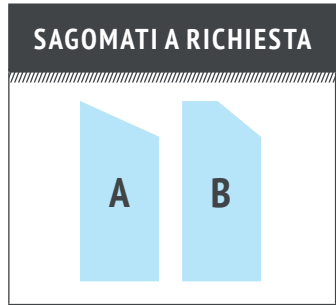
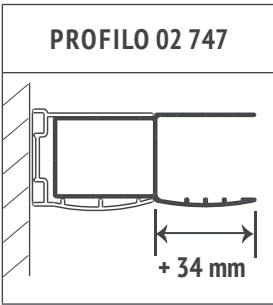

VERSO DI APERTURA E INGOMBRI

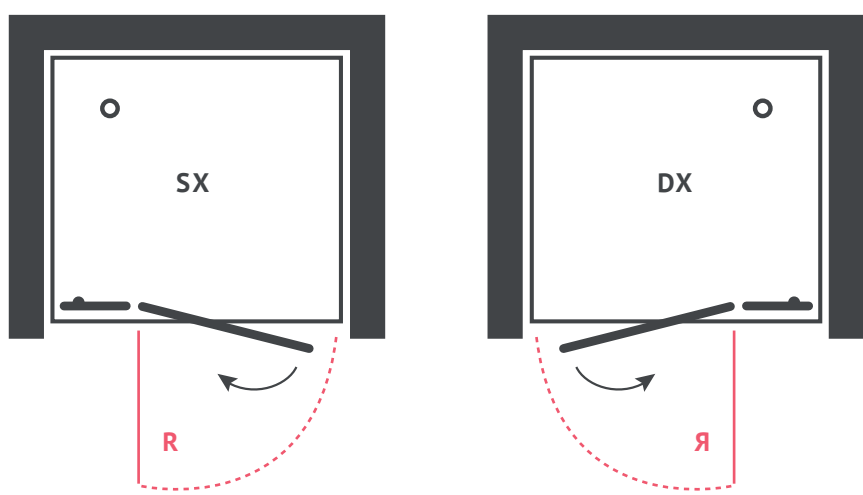



- 
6^{mm}
ANTE MOBILI
- 
REVERSIBILE
- 
ANTI PANICO
- 
SOLLEVAMENTO
GAMME
- 
CHIUSURA MAGNETICA
- 
TRATTAMENTO
ANTICALCARE PLUS
- 
TRATTAMENTO
ANTICALCARE
- 
PROGETTO
UTILIA

LIGHT 2.0 LHPO

Porta 2 ante doppio battente (saloon). Apertura interna ed esterna. Cristallo Trasparente 62. Profili in argento AG. Profilo inferiore di contenimento. Se abbianato ad un lato fisso necessita di barra di rinforzo vetro/muro (cod. CBR07CR01).

CODICE	estensione cm	apertura cm	CRISTALLO TRASPARENTE 62 CRISTALLO STAMPATO 60		CRISTALLI SPECIALI 61/63/64/67/88			MAGG. TRATT. ANTICALCARE PLUS SOLO PER TRASP. 62
			BI	AG/lucido AN/satinato	BI	AG/lucido AN/satinato	MB Matt Black	
LHP00066	62-66	47	487	567	644	740	778	85
LHP00071	67-71	52	498	572	650	751	788	85
LHP00076	72-76	72	504	578	655	756	794	85
LHP00081	77-81	62	510	583	661	761	805	85
LHP00086	82-86	67	515	589	666	767	810	90
LHP00091	87-91	72	521	605	678	783	826	90
LHP00096	89-96	77	526	610	683	788	832	90
LHP00101	97-101	82	532	616	689	788	832	90
LHP00121	117-121	102	554	637	717	794	837	95
PROFILO 02 747			67	81			-10% con Cristallo cod. 60 e 62	

TEMPI DI CONSEGNA	
FASCIA A	1 - 2 Settimane lavorative
FASCIA B	2 - 3 Settimane lavorative
FASCIA C	3 - 4 Settimane lavorative
FASCIA D	5 - 6 Settimane lavorative

GAMMA CRISTALLI	
Cod. 61	Open Extrachiaro
Cod. 63	Reflex Riflettente
Cod. 64	Eclissi Fumè
Cod. 67	Sabbiato Acidato
Cod. 88	Fasciato Acidato

NOTE
L'APERTURA È INDICATIVA E PUÒ VARIARE PER MODIFICHE TECNICHE. GLI ACCESSORI IN FOTO NON SONO COMPRESI NEL PREZZO (OPTIONAL). DISPONIBILE PROFILO COMPENSAZIONE. I TEMPI DI CONSEGNA SONO INDICATIVI E NON VINCOLANTI (VEDI PAR. 3 "CONDIZ. GEN. DI VENDITA"). LE CONSEGNE DI FASCIA "A" VALGONO PER 1PZ./CAD.

GUIDA ALLA FATTIBILITÀ DEI FUORI MISURA				
Larghezza		Altezza		Sagomati
min 50	max 180	min -	max 200	NO
COLORE E FINITURE				AG BI
MAGGIORAZIONI SOLUZIONI FUORI STANDARD				30%

TATTAMENTO ANTICALCARE

GIÀ APPLICATO SUI PANNELLI COD. 62 (VEDI MAGGIORAZIONE) **PLUS**

DA APPLICARE DAL CLIENTE, FORNITO DI SERIE, SENZA MAGGIORAZIONE

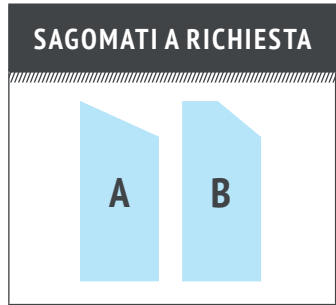
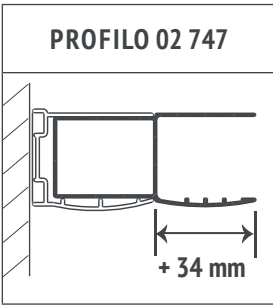

VERSO DI APERTURA E INGOMBRI

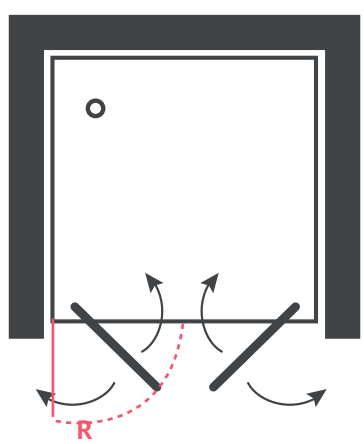

CODICE	R
LHP00066	25
LHP00071	27
LHP00076	30
LHP00081	32
LHP00086	35
LHP00091	37
LHP00096	40
LHP00101	42
LHP00121	52





LIGHT 2.0 LHK9

Porta 1 anta a battente. Accoppiata a lato fisso specifico. Apertura esterna. Maniglie di serie come in foto. Cristallo Trasparente 62. Profili in argento AG. Barra di supporto inclusa. Profilo inferiore di contenimento.

CODICE	Per misure	CRISTALLO TRASPARENTE 62 CRISTALLO STAMPATO 60		CRISTALLI SPECIALI 61/63/64/67/88			MAGG. TRATT. ANTICALCARE PLUS SOLO PER TRASP. 62
		BI	AG/lucido AN/satinato	BI	AG/lucido AN/satinato	MB Matt Black	
LHK9*000	lato porta da cm 60 a cm 90	622	767	840	977	1026	-20% con Cristallo cod. 60 e 62
	lato fisso da cm 40 a cm 99						
PROFILO 02 747		67	81				

TEMPI DI CONSEGNA	
FASCIA A	1 - 2 Settimane lavorative
FASCIA B	2 - 3 Settimane lavorative
FASCIA C	3 - 4 Settimane lavorative
FASCIA D	5 - 6 Settimane lavorative

GAMMA CRISTALLI	
Cod. 61	Open Extrachiaro
Cod. 63	Reflex Riflettente
Cod. 64	Eclissi Fumè
Cod. 67	Sabbiato Acidato
Cod. 88	Fasciato Acidato

NOTE
 I PREZZI SI RIFERISCONO A DUE LATI (PORTA + FISSO). NELLE FINITURE BI E MATT BLACK LE CERNIERE E GLI ACCESSORI SONO CROMATI. L'APERTURA È INDICATIVA E PUÒ VARIARE PER MODIFICHE TECNICHE. SOLUZIONI SAGOMATE APPLICABILI SOLO SUI LATI FISSI. QUESTO MODELLO VA INSTALLATO A FILO DEL BORDO INTERNO DEL PIATTO DOCCIA. I TEMPI DI CONSEGNA SONO INDICATIVI E NON VINCOLANTI (VEDI PAR. 3 "CONDIZ. GEN. DI VENDITA"). LE CONSEGNE DI FASCIA "A" VALGONO PER 1PZ./CAD.

GUIDA ALLA FATTIBILITÀ DEI FUORI MISURA				
Larghezza		Altezza		Sagomati
min 45	max 100	min -	max 200	A-B
COLORE E FINITURE				BI AG MB
MAGGIORAZIONI SOLUZIONI FUORI STANDARD				30%

TATTAMENTO ANTICALCARE PLUS
 GIÀ APPLICATO SUI PANNELLI COD. 62 (VEDI MAGGIORAZIONE)
 DA APPLICARE DAL CLIENTE, FORNITO DI SERIE, SENZA MAGGIORAZIONE

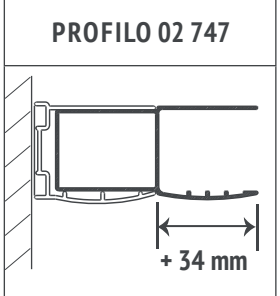

VERSO DI APERTURA E INGOMBRI

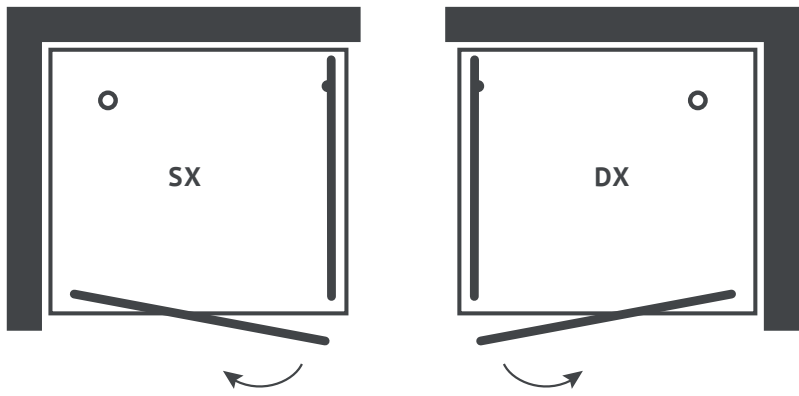

LIGHT 2.0

mod. LHK2

h 190



LIGHT 2.0 LHK2

Angolo a 2 ante a libretto. Abbinata a lato fisso specifico. Apertura interna ed esterna.
Maniglie di serie come in foto Cristallo Trasparente 62. Profili in argento AG. Profilo inferiore di contenimento.

CODICE	Per misure	CRISTALLO TRASPARENTE 62 CRISTALLO STAMPATO 60		CRISTALLI SPECIALI 61/63/64/67/88			MAGG. TRATT. ANTICALCARE PLUS SOLO PER TRASP. 62
		BI	AG/lucido AN/satinato	BI	AG/lucido AN/satinato	MB Matt Black	
LHK2*000	lato porta da cm 60 a cm 90	778	918	1008	1188	1247	-10% con Cristallo cod. 60 e 62
	lato fisso da cm 40 a cm 99						
PROFILO 02 747		67	81				

TEMPI DI CONSEGNA		
FASCIA A	1 - 2	Settimane lavorative
FASCIA B	2 - 3	Settimane lavorative
FASCIA C	3 - 4	Settimane lavorative
FASCIA D	5 - 6	Settimane lavorative

GAMMA CRISTALLI	
Cod. 61	Open Extrachiaro
Cod. 63	Reflex Riflettente
Cod. 64	Eclissi Fumè
Cod. 67	Sabbiato Acidato
Cod. 88	Fasciato Acidato

NOTE
I PREZZI SI RIFERISCONO A DUE LATI (PORTA + FISSO). NELLE FINITURE BI E MATT BLACK LE CERNIERE E GLI ACCESSORI SONO CROMATI. L'APERTURA È INDICATIVA E PUÒ VARIARE PER MODIFICHE TECNICHE. SOLUZIONI SAGOMATE APPLICABILI SOLO SUI LATI FISSI. QUESTO MODELLO VA INSTALLATO A FILO DEL BORDO INTERNO DEL PIATTO DOCCIA. I TEMPI DI CONSEGNA SONO INDICATIVI E NON VINCOLANTI (VEDI PAR. 3 "CONDIZ. GEN. DI VENDITA"). LE CONSEGNE DI FASCIA "A" VALGONO PER 1PZ./CAD.

GUIDA ALLA FATTIBILITÀ DEI FUORI MISURA						
Larghezza		Altezza		Sagomati		
min	max	min	max	NO		
45	100	-	200			
COLORE E FINITURE				BI	AG	MB
MAGGIORAZIONI SOLUZIONI FUORI STANDARD				30%		

TRATTAMENTO ANTICALCARE PLUS
GIÀ APPLICATO SUI PANNELLI COD. 62 (VEDI MAGGIORAZIONE)
DA APPLICARE DAL CLIENTE, FORNITO DI SERIE, SENZA MAGGIORAZIONE

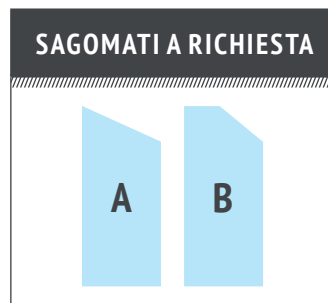
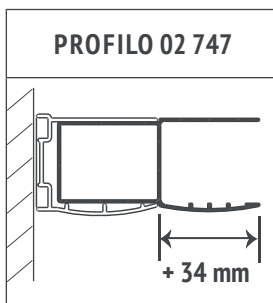

VERSO DI APERTURA E INGOMBRI

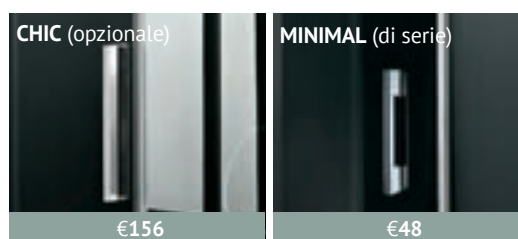
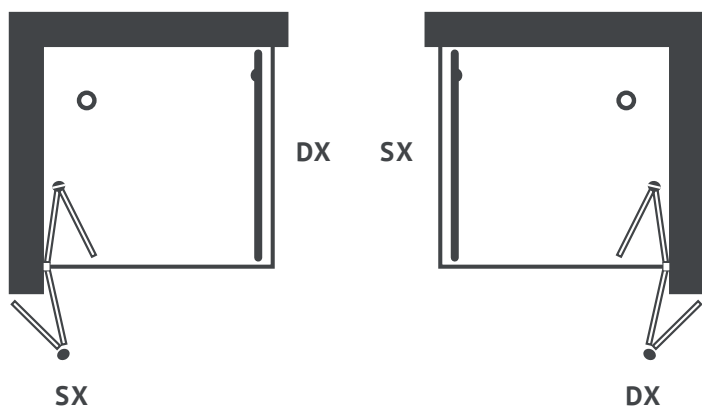



LIGHT 2.0 LHP2

Porta 2 ante a libretto. Apertura esterna. Cristallo Trasparente 62. Profili in argento AG. Maniglia di serie come in foto. Profilo inferiore di contenimento.

CODICE	estensione cm	CRISTALLO TRASPARENTE 62 CRISTALLO STAMPATO 60		CRISTALLI SPECIALI 61/63/64/67/88			MAGG. TRATT. ANTICALCARE PLUS SOLO PER TRASP. 62
		BI	AG/Lucido AN/satinato	BI	AG/Lucido AN/satinato	MB Matt Black	
LHP20066	62-66	448	518	588	680	718	80
LHP20071	67-71	454	524	594	686	724	80
LHP20076	72-76	459	529	599	691	729	80
LHP20081	77-81	465	535	605	697	734	80
LHP20086	82-86	470	540	610	713	740	85
LHP20091	87-91	476	556	622	702	751	85
LHP20096	92-96	482	551	627	724	756	85
LHP20101	97-101	487	562	633	718	761	85
PROFILO 02 747		67	81			-10% con Cristallo cod. 60 e 62	

TEMPI DI CONSEGNA	
FASCIA A	1 - 2 Settimane lavorative
FASCIA B	2 - 3 Settimane lavorative
FASCIA C	3 - 4 Settimane lavorative
FASCIA D	5 - 6 Settimane lavorative

GAMMA CRISTALLI	
Cod. 61	Open Extrachiaro
Cod. 63	Reflex Riflettente
Cod. 64	Eclissi Fumè
Cod. 67	Sabbiato Acidato
Cod. 88	Fasciato Acidato

NOTE
 NELLE FINITURE BI E MATT BLACK LE CERNIERE E GLI ACCESSORI SONO CROMATI. L'APERTURA È INDICATIVA E PUÒ VARIARE PER MODIFICHE TECNICHE. SOLUZIONI SAGOMATE APPLICABILI SOLO SUI LATI FISSI. QUESTO MODELLO VA INSTALLATO A FILO DEL BORDO INTERNO DEL PIATTO DOCCIA. I TEMPI DI CONSEGNA SONO INDICATIVI E NON VINCOLANTI (VEDI PAR. 3 "CONDIZ. GEN. DI VENDITA"). LE CONSEGNE DI FASCIA "A" VALGONO PER 1PZ./CAD.

GUIDA ALLA FATTIBILITÀ DEI FUORI MISURA				
Larghezza		Altezza		Sagomati
min 45	max 100	min -	max 200	A-B
COLORE E FINITURE				
BI AG MB				
MAGGIORAZIONI SOLUZIONI FUORI STANDARD				
30%				

**TATTAMENTO
ANTICALCARE**

GIÀ APPLICATO **PLUS**
 SUI PANNELLI COD. 62
 (VEDI MAGGIORAZIONE)

DA APPLICARE DAL CLIENTE,
 FORNITO DI SERIE,
 SENZA MAGGIORAZIONE

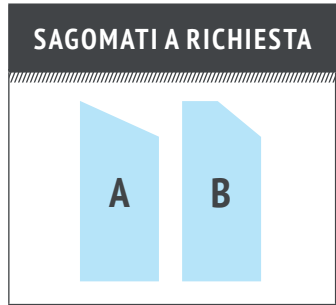
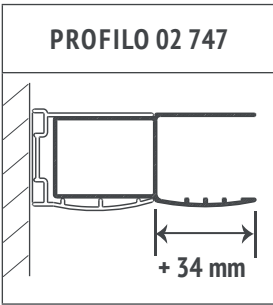

VERSO DI APERTURA E INGOMBRI

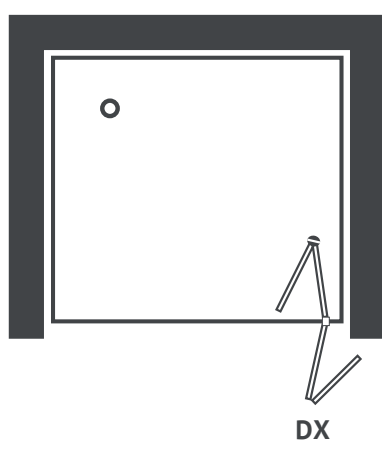

CON APERTURA A DESTRA LA MANIGLIA È A SINISTRA

Indicare posizione maniglia per apertura da destra o da sinistra





6^{mm}

ANTE MOBILI



SOLLEVAMENTO
CAMME



ANTI PANICO



CHIUSURA MAGNETICA



TRATTAMENTO
ANTICALCARE PLUS



TRATTAMENTO
ANTICALCARE



PROGETTO
UTILIA

LIGHT 2.0 LHM2

Angolo a 2 ante a libretto. Apertura interna ed esterna. Cristallo Trasparente 62. Profili in argento AG. Maniglie di serie come in foto. Profilo inferiore di contenimento.

CODICE	estensione cm	CRISTALLO TRASPARENTE 62 CRISTALLO STAMPATO 60		CRISTALLI SPECIALI 61/63/64/67/88			MAGG. TRATT. ANTICALCARE PLUS SOLO PER TRASP.62
		BI	AG/lucido AN/satinato	BI	AG/lucido AN/satinato	MB Matt Black	
LHM20069	67-69	750	799	986	1058	1112	111
LHM20074	72-74	784	832	1025	1096	1156	117
LHM20079	77-79	784	832	1025	1096	1156	117
LHM20084	82-84	784	832	1025	1096	1156	117
LHM20089	87-89	829	875	1042	1118	1177	122
LHM20094	92-94	829	875	1042	1118	1177	122
LHM20099	97-99	862	902	1086	1156	1215	122
LHMR28969	67-69x97-99	784	837	1014	1091	1150	122
LHMR29969	77-99x97-99	806	853	1036	1107	1166	122
LHMR29979	77-79x97-99	823	869	1058	1129	1188	122
PROFILO 02 747		67	81			-10% con Cristallo cod. 60 e 62	

TEMPI DI CONSEGNA	
FASCIA A	1 - 2 Settimane lavorative
FASCIA B	2 - 3 Settimane lavorative
FASCIA C	3 - 4 Settimane lavorative
FASCIA D	5 - 6 Settimane lavorative

GAMMA CRISTALLI	
Cod. 61	Open Extrachiaro
Cod. 63	Reflex Riflettente
Cod. 64	Eclissi Fumè
Cod. 67	Sabbiato Acidato
Cod. 88	Fasciato Acidato

NOTE
I PREZZI SI RIFERISCONO A DUE LATI (PORTA + FISSO). NELLE FINITURE BI E MATT BLACK LE CERNIERE E GLI ACCESSORI SONO CROMATI. L'APERTURA È INDICATIVA E PUÒ VARIARE PER MODIFICHE TECNICHE. SOLUZIONI SAGOMATE APPLICABILI SOLO SUI LATI FISSI. QUESTO MODELLO VA INSTALLATO A FILO DEL BORDO INTERNO DEL PIATTO DOCCIA. I TEMPI DI CONSEGNA SONO INDICATIVI E NON VINCOLANTI (VEDI PAR. 3 "CONDIZ. GEN. DI VENDITA"). LE CONSEGNE DI FASCIA "A" VALGONO PER 1PZ./CAD.

GUIDA ALLA FATTIBILITÀ DEI FUORI MISURA				
Larghezza		Altezza		Sagomati
min	max	min	max	A-B
45	100	-	200	
COLORE E FINITURE				
BI AG MB				
MAGGIORAZIONI SOLUZIONI FUORI STANDARD				
30%				

TRATTAMENTO ANTICALCARE
GIÀ APPLICATO SUI PANNELLI COD. 62 (VEDI MAGGIORAZIONE)
PLUS
DA APPLICARE DAL CLIENTE, FORNITO DI SERIE, SENZA MAGGIORAZIONE

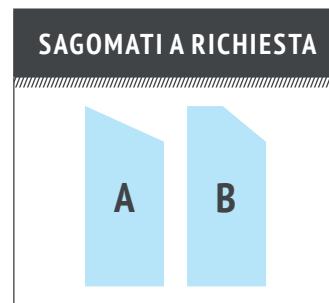
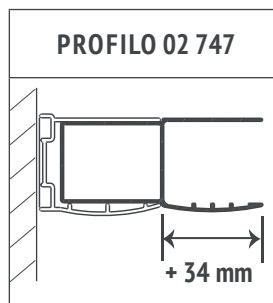

VERSO DI APERTURA E INGOMBRI

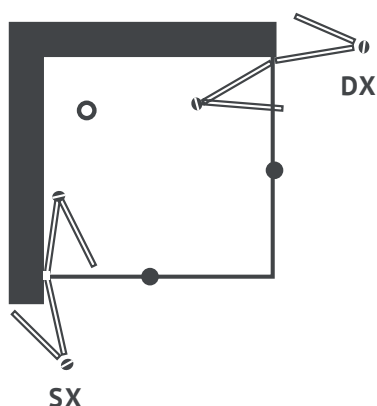

Per la versione rettangolare indicare misure lato DX e lato SX



LIGHT 2.0

mod. LHP8

h 190



6^{mm}

ANTE MOBILI



SOLLEVAMENTO
CAMME



CHIUSURA MAGNETICA



TRATTAMENTO
ANTICALCARE PLUS



TRATTAMENTO
ANTICALCARE



PROGETTO
UTILIA

LIGHT 2.0 LHP8

Porta a 1 anta a battente e 1 anta frontale fissa. Apertura esterna. Cristallo Trasparente 62. Maniglia di serie come in foto. Profili bianchi BI. Profilo inferiore di contenimento. Barra di supporto inclusa.

CODICE	estensione cm	apertura cm	CRISTALLO TRASPARENTE 62 CRISTALLO STAMPATO 60		CRISTALLI SPECIALI 61/63/64/67/88			MAGG. TRATT. ANTICALCARE PLUS SOLO PER TRASP. 62
			BI	AG/lucido AN/satinato	BI	AG/lucido AN/satinato	MB Matt Black	
LHP80101	97-101	52	543	632	655	751	788	90
LHP80106	102-106	52	543	632	655	751	788	90
LHP80111	107-111	57	543	632	655	751	788	90
LHP80116	112-116	62	543	632	655	751	788	90
LHP80121	117-121	67	543	632	655	751	788	90
LHP80126	122-126	72	554	653	661	767	810	95
LHP80131	127-131	78	571	664	672	783	826	95
LHP80141	137-141	78	577	680	700	821	864	95
LHP80151	147-151	78	594	702	706	842	886	95
LHP80161	157-161	83	605	729	728	864	907	101
LHP80171	167-171	83	622	756	750	880	929	101
LHP80181	177-181	88	633	783	778	913	961	101
PROFILO 02 747			67	81				-10% con Cristallo cod. 60 e 62

TEMPI DI CONSEGNA	
FASCIA A	1 - 2 Settimane lavorative
FASCIA B	2 - 3 Settimane lavorative
FASCIA C	3 - 4 Settimane lavorative
FASCIA D	5 - 6 Settimane lavorative

GAMMA CRISTALLI	
Cod. 61	Open Extrachiaro
Cod. 63	Reflex Riflettente
Cod. 64	Eclissi Fumè
Cod. 67	Sabbiato Acidato
Cod. 88	Fasciato Acidato

NOTE
L'APERTURA È INDICATIVA E PUÒ VARIARE PER MODIFICHE TECNICHE. SOLUZIONI SAGOMATE APPLICABILI SOLO SUI LATI FISSI. QUESTO MODELLO VA INSTALLATO A FILO DEL BORDO INTERNO DEL PIATTO DOCCIA. ABBINABILE CON LIF9 ORDINANDO LA BARRA DI SUPPORTO C BR 04 CR 07 A PREZZO 70€. I TEMPI DI CONSEGNA SONO INDICATIVI E NON VINCOLANTI (VEDI PAR. 3 "CONDIZ. GEN. DI VENDITA"). LE CONSEGNE DI FASCIA "A" VALGONO PER 1PZ./CAD.

GUIDA ALLA FATTIBILITÀ DEI FUORI MISURA					
Larghezza		Altezza		Sagomati	
min	max	min	max	A-B-C	
75	181	-	200		
COLORE E FINITURE				AG	BI
MAGGIORAZIONI SOLUZIONI FUORI STANDARD				30%	

TRATTAMENTO ANTICALCARE
GIÀ APPLICATO SUI PANNELLI COD. 62 (VEDI MAGGIORAZIONE) PLUS
DA APPLICARE DAL CLIENTE, FORNITO DI SERIE, SENZA MAGGIORAZIONE

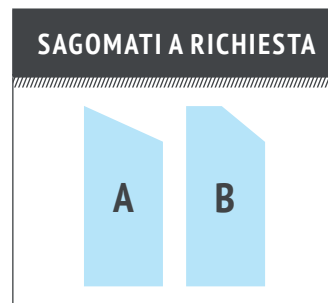
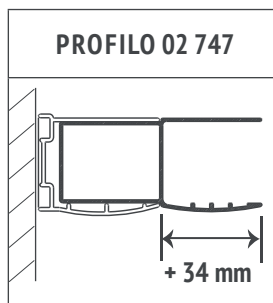

VERSO DI APERTURA E INGOMBRI

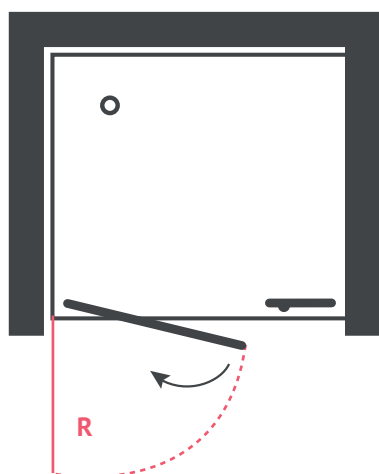

CODICE	R
LHP80101/106	55
LHP80111	60
LHP80116	65
LHP80121	70
LHP80126	75
LHP80131/141	80
LHP80151	80
LHP80161/171	85
LHP80181	90

Indicare posizione maniglia per apertura da destra o da sinistra

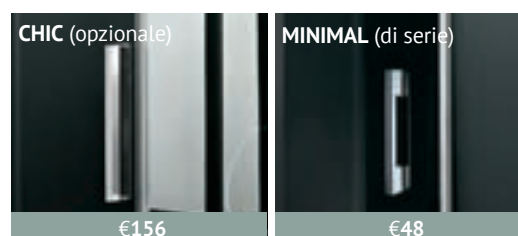



LIGHT 2.0 LHP9

Porta 1 anta a battente con camma sollevamento. Apertura esterna. Cristallo Trasparente 62. Profili in argento AG. Profilo inferiore di contenimento.

CODICE	estensione cm	apertura cm	CRISTALLO TRASPARENTE 62 CRISTALLO STAMPATO 60		CRISTALLI SPECIALI 61/63/64/67/88			MAGG. TRATT. ANTICALCARE PLUS SOLO PER TRASP. 62
			BI	AG/lucido AN/satinato	BI	AG/lucido AN/satinato	MB Matt Black	
LHP90066	62-66	47	342	400	442	518	545	64
LHP90071	67-71	52	342	400	442	518	545	64
LHP90076	72-76	57	347	416	465	540	567	69
LHP90081	77-81	62	347	416	465	540	567	69
LHP90086	82-86	67	364	421	476	556	589	69
LHP90091	87-91	72	370	427	482	567	599	69
LHP90096	92-96	77	381	437	487	572	605	69
LHP90101	97-101	82	381	437	487	572	605	69
PROFILO 02 747			67	81			-10% con Cristallo cod. 60 e 62	

TEMPI DI CONSEGNA	
FASCIA A	1 - 2 Settimane lavorative
FASCIA B	2 - 3 Settimane lavorative
FASCIA C	3 - 4 Settimane lavorative
FASCIA D	5 - 6 Settimane lavorative

GAMMA CRISTALLI	
Cod. 61	Open Extrachiaro
Cod. 63	Reflex Riflettente
Cod. 64	Eclissi Fumè
Cod. 67	Sabbiato Acidato
Cod. 88	Fasciato Acidato

NOTE
L'APERTURA È INDICATIVA E PUÒ VARIARE PER MODIFICHE TECNICHE. GLI ACCESSORI IN FOTO NON SONO COMPRESI NEL PREZZO (OPTIONAL). DISPONIBILE PROFILO COMPENSAZIONE. I TEMPI DI CONSEGNA SONO INDICATIVI E NON VINCOLANTI (VEDI PAR. 3 "CONDIZ. GEN. DI VENDITA"). LE CONSEGNE DI FASCIA "A" VALGONO PER 1PZ./CAD.

GUIDA ALLA FATTIBILITÀ DEI FUORI MISURA						
Larghezza		Altezza		Sagomati		
min	max	min	max	NO		
45	101	-	200			
COLORE E FINITURE				BI	AG	MB
MAGGIORAZIONI SOLUZIONI FUORI STANDARD				30%		

TATTAMENTO ANTICALCARE

GIÀ APPLICATO SUI PANNELLI COD. 62 (VEDI MAGGIORAZIONE) **PLUS**

DA APPLICARE DAL CLIENTE, FORNITO DI SERIE, SENZA MAGGIORAZIONE

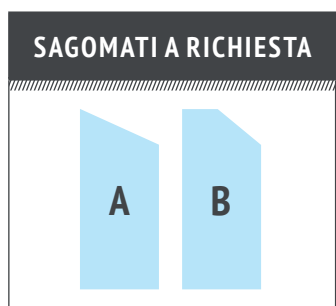
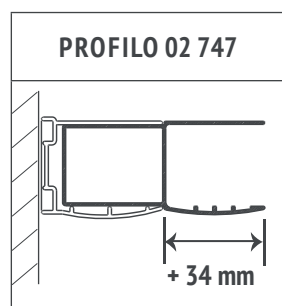

VERSO DI APERTURA E INGOMBRI

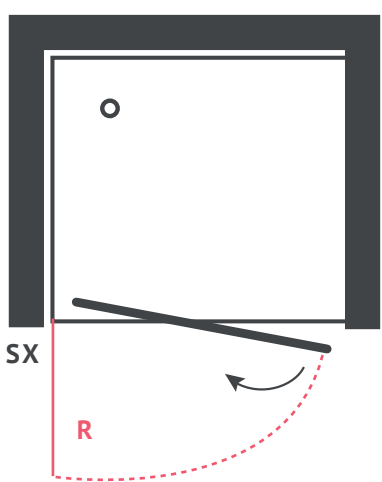

CODICE	R
LHP90066	50
LHP90071	55
LHP90076	60
LHP90081	65
LHP90086	70
LHP90091	75
LHP90096	80
LHP90101	85

Indicare posizione maniglia per apertura da destra o da sinistra



LIGHT 2.0

mod. **LHF9**

h 190



6^{mm}

ANTE MOBILI



TRATTAMENTO
ANTICALCARE PLUS



TRATTAMENTO
ANTICALCARE



PROGETTO
UTILIA

LATO FISSO
DI COMPLETAMENTO

LIGHT 2.0 LHF9

Lato fisso di completamento. Cristallo Trasparente 62. Profili in argento AG.
Necessita di barra di supporto aggiuntiva (CBR07CR01a € 88,00) se abbinato a: LHP0 (sempre),
LHP8 e LHP9 e in tutti i casi in cui la cerniera di una porta è posizionata dalla parte della parete fissa.

CODICE	estensione cm	CRISTALLO TRASPARENTE 62 CRISTALLO STAMPATO 60		CRISTALLI SPECIALI 61/63/64/67/88			MAGG. TRATT. ANTICALCARE PLUS SOLO PER TRASP. 62
		BI	AG/lucido AN/satinato	BI	AG/lucido AN/satinato	MB Matt Black	
LHF90066	64-66	269	313	347	416	437	53
LHF90068	66-68	269	313	347	416	437	53
LHF90071	69-71	269	313	347	416	437	53
LHF90073	71-73	269	313	347	416	437	53
LHF90076	74-76	280	335	353	437	464	58
LHF90078	76-78	280	335	353	437	464	58
LHF90081	79-81	280	335	353	437	464	58
LHF90086	84-86	297	351	381	459	486	58
LHF90088	86-88	297	351	381	459	486	58
LHF90091	89-91	308	373	403	481	508	64
LHF90096	94-96	308	373	403	481	508	64
PROFILO 02 747		67	81				
						-10% con Cristallo cod. 60 e 62	
N.B. Barra CBR 07/CR 01			88				

TEMPI DI CONSEGNA	
FASCIA A	1 - 2 Settimane lavorative
FASCIA B	2 - 3 Settimane lavorative
FASCIA C	3 - 4 Settimane lavorative
FASCIA D	5 - 6 Settimane lavorative

GAMMA CRISTALLI	
Cod. 61	Open Extrachiaro
Cod. 63	Reflex Riflettente
Cod. 64	Eclissi Fumè
Cod. 67	Sabbiato Acidato
Cod. 88	Fasciato Acidato

NOTE
QUESTO MODELLO VA INSTALLATO A FILO DEL BORDO INTERNO DEL PIATTO DOCCIA. NON PUÒ ESSERE INSTALLATO COME PARETE DIVISORIA. NECESSARIA LA BARRA DI SUPPORTO CBR07CR01 €95, PER ABBINAMENTO CON I MODELLI LHP0, LHP8, LHP5, LHP9. DISPONIBILE PROFILO COMPENSAZIONE.

GUIDA ALLA FATTIBILITÀ DEI FUORI MISURA					
Larghezza		Altezza		Sagomati	
min 18	max 110	min -	max 200	A-B-C	
COLORE E FINITURE				BI	AG
MAGGIORAZIONI SOLUZIONI FUORI STANDARD				30%	

TRATTAMENTO ANTICALCARE
GIÀ APPLICATO SUI PANNELLI COD. 62 (VEDI MAGGIORAZIONE)
PLUS
DA APPLICARE DAL CLIENTE, FORNITO DI SERIE, SENZA MAGGIORAZIONE

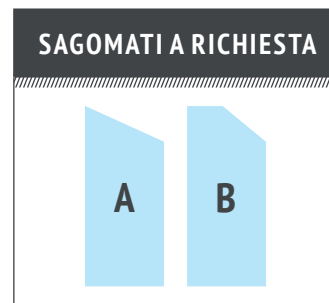
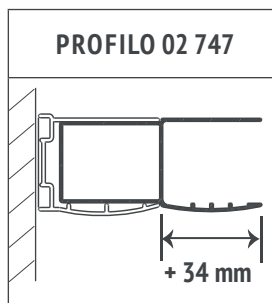

VERSO DI APERTURA E INGOMBRI

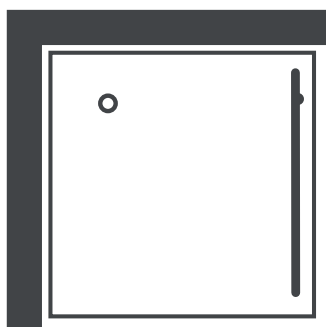





CABINE DOCCIA TITAN CLASSIC
DAY 2.0

DAY 2.0

mod. DHA2/DHR2

h 190



DAY 2.0 DHA2/DHR2

Angolo 2 ante scorrevoli e 2 laterali fisse. Profili argento lucido (AG). Cristallo Trasparente 62. Reversibile. Scorrimento regolabile e sganciabile.

CODICE	estensione cm	apertura cm	CRISTALLO TRASPARENTE 62 CRISTALLO STAMPATO 60		CRISTALLI SPECIALI 61/63/64/67/88		MAGG. TRATT. ANTICALCARE PLUS SOLO PER TRASP.62
			BI	AG/lucido AN/satinato	BI	AG/lucido AN/satinato	
DHA20071	68-71	32	610	721	761	869	101
DHA20076	73-76	36	621	742	794	906	106
DHA20081	78-81	39	653	753	821	949	106
DHA20086	83-86	43	664	758	837	975	111
DHA20091	88-91	46	670	784	891	1012	111
DHR21071	98-101x68-71	44	653	758	859	938	111
DHR21076	98-101x73-76	45	659	779	869	986	111
DHR21081	98-101x78-81	47	664	790	886	1007	111
DHR21271	118-121x68-71		702	827	923	1034	117
DHR21281	118-121x78-81	47	702	827	923	1034	117
DHR21471	138-141x68-71		730	860	960	1075	121
DHR21481	138-141x78-81		730	860	960	1075	121
DHR29171	68-71x88-91	37	670	758	821	938	106
DHR29176	73-76x88-91	41	675	763	842	965	106
PROFILO 02 747			65	80			

TEMPI DI CONSEGNA	
FASCIA A	1 - 2 Settimane lavorative
FASCIA B	2 - 3 Settimane lavorative
FASCIA C	3 - 4 Settimane lavorative
FASCIA D	5 - 6 Settimane lavorative

GAMMA CRISTALLI	
Cod. 61	Open Extrachiaro
Cod. 63	Reflex Riflettente
Cod. 64	Eclissi Fumè
Cod. 67	Sabbiato Acidato
Cod. 88	Fasciato Acidato

NOTE
L'APERTURA È INDICATIVA E PUÒ VARIARE PER MODIFICHE TECNICHE. PER PRECISE ESIGENZE CONTATTARE L'AZIENDA. I TEMPI DI CONSEGNA SONO INDICATIVI E NON VINCOLANTI (VEDI PAR. 3 "CONDIZ. GEN. DI VENDITA"). LE CONSEGNE DI FASCIA "A" VALGONO PER 1PZ./CAD.

GUIDA ALLA FATTIBILITÀ DEI FUORI MISURA				
Larghezza		Altezza		Sagomati
min 68	max 121	min -	max 205	NO
COLORE E FINITURE				AG BI
MAGGIORAZIONI SOLUZIONI FUORI STANDARD				30%

TRATTAMENTO ANTICALCARE PLUS



GIÀ APPLICATO SUI PANNELLI COD. 62 (VEDI MAGGIORAZIONE)

TRATTAMENTO ANTICALCARE



DA APPLICARE DAL CLIENTE, FORNITO DI SERIE, SENZA MAGGIORAZIONE

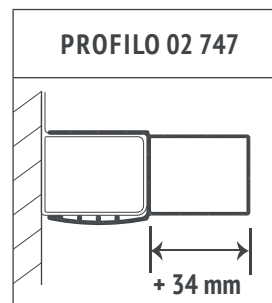

VERSO DI APERTURA E INGOMBRI

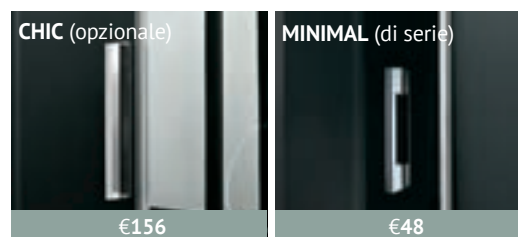
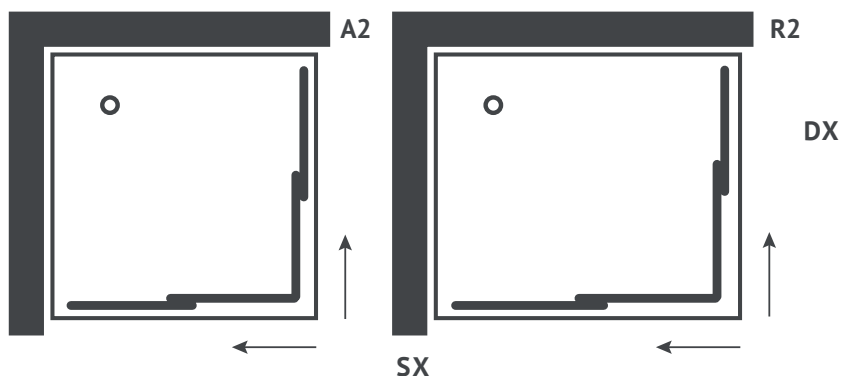



DAY 2.0 DHP1

Porta a 1 anta a battente. Profili argento lucido (AG). Cristallo Trasparente 62. Reversibile.

In caso di abbinamento con lato fisso DHF1/F9 le misure dell'estensione aumentano di 3 cm. Es: DHP10069 in nicchia copre misure min.64/max.69 cm mentre se abbinata a lato fisso le misure sono min 67/max 72 come nella foto (con lato fisso DHF9).

CODICE	estensione cm	apertura cm	CRISTALLO TRASPARENTE 62 CRISTALLO STAMPATO 60		CRISTALLI SPECIALI 61/63/64/67/88		MAGG. TRATT. ANTICALCARE PLUS SOLO PER TRASP.62
			BI	AG/lucido AN/satinato	BI	AG/lucido AN/satinato	
DHP10069	64-69	40	362	429	470	557	69
DHP10074	69-74	45	362	440	486	572	74
DHP10079	74-79	50	394	456	486	599	74
DHP10084	79-84	55	394	456	491	599	74
DHP10089	84-89	55	405	477	524	615	74
DHP10094	89-94	60	405	477	524	615	74
DHP10099	94-99	65	416	498	540	631	80
DHP10104	99-104	70	416	498	540	631	80
PROFILO 02 747			65	80			

TEMPI DI CONSEGNA	
FASCIA A	1 - 2 Settimane lavorative
FASCIA B	2 - 3 Settimane lavorative
FASCIA C	3 - 4 Settimane lavorative
FASCIA D	5 - 6 Settimane lavorative

GAMMA CRISTALLI	
Cod. 61	Open Extrachiaro
Cod. 63	Reflex Riflettente
Cod. 64	Eclissi Fumè
Cod. 67	Sabbiato Acidato
Cod. 88	Fasciato Acidato

NOTE
L'APERTURA È INDICATIVA E PUÒ VARIARE PER MODIFICHE TECNICHE. PER PRECISE ESIGENZE CONTATTARE LAZIENDA. I TEMPI DI CONSEGNA SONO INDICATIVI E NON VINCOLANTI (VEDI PAR. 3 "CONDIZ. GEN. DI VENDITA"). LE CONSEGNE DI FASCIA "A" VALGONO PER 1PZ./CAD.

GUIDA ALLA FATTIBILITÀ DEI FUORI MISURA				
Larghezza		Altezza		Sagomati
min 54	max 104	min -	max 205	NO
COLORE E FINITURE				AG BI
MAGGIORAZIONI SOLUZIONI FUORI STANDARD				30%

TRATTAMENTO ANTICALCARE PLUS



GIÀ APPLICATO SUI PANNELLI COD. 62 (VEDI MAGGIORAZIONE)

TRATTAMENTO ANTICALCARE



DA APPLICARE DAL CLIENTE, FORNITO DI SERIE, SENZA MAGGIORAZIONE

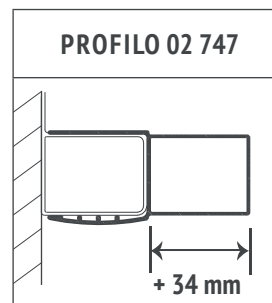

VERSO DI APERTURA E INGOMBRI

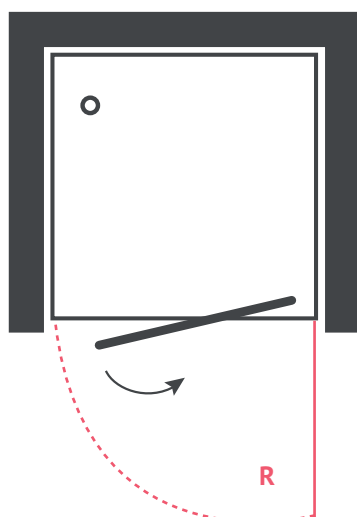

CODICE	R
DAP10069	43
DAP10074	48
DAP10079	53
DAP10084	58
DAP10089	58
DAP10094	63
DAP10099	68
DAP10104	73

DAY 2.0

mod. DHP2

h 190



6^{mm}

CRISTALLO



REVERSIBILE

SCORRIMENTO



CUSCINETTI



CHIUSURA MAGNETICA



ANTI PANICO



TRATTAMENTO
ANTICALCARE PLUS



TRATTAMENTO
ANTICALCARE



PROGETTO
UTILIA

DAY 2.0 DHP2

Porta a 2 ante a soffietto (Apertura DX/SX, interna ed esterna), 1 anta bloccata su un lato. Profili bianco (BI). Cristallo Trasparente 62. Reversibile. Nella foto in abbinamento al lato fisso DAF9.

CODICE	estensione cm	apertura cm	CRISTALLO TRASPARENTE 62 CRISTALLO STAMPATO 60		CRISTALLI SPECIALI 61/63/64/67/88		MAGG. TRATT. ANTICALCARE PLUS SOLO PER TRASP.62
			BI	AG/lucido AN/satinato	BI	AG/lucido AN/satinato	
DHP20069	64-69	38	518	615	675	795	90
DHP20074	69-74	43	518	615	675	795	90
DHP20079	74-79	48	535	631	686	822	95
DHP20084	79-84	53	535	631	686	822	95
DHP20089	84-89	58	545	652	707	843	95
DHP20094	89-94	63	545	652	707	843	95
DHP20099	94-99	68	567	663	734	859	101
DHP20104	99-104	73	567	663	734	859	101
PROFILO 02 747			65	80			

TEMPI DI CONSEGNA	
FASCIA A	1 - 2 Settimane lavorative
FASCIA B	2 - 3 Settimane lavorative
FASCIA C	3 - 4 Settimane lavorative
FASCIA D	5 - 6 Settimane lavorative

GAMMA CRISTALLI	
Cod. 61	Open Extrachiaro
Cod. 63	Reflex Riflettente
Cod. 64	Eclissi Fumè
Cod. 67	Sabbiato Acidato
Cod. 88	Fasciato Acidato

NOTE
L'APERTURA È INDICATIVA E PUÒ VARIARE PER MODIFICHE TECNICHE. PER PRECISE ESIGENZE CONTATTARE L'AZIENDA. I FUORI MISURA NON SONO DISPONIBILI SULLA SERIGRAFIA 91. I TEMPI DI CONSEGNA SONO INDICATIVI E NON VINCOLANTI (VEDI PAR. 3 "CONDIZ. GEN. DI VENDITA"). LE CONSEGNE DI FASCIA "A" VALGONO PER 1PZ./CAD.

GUIDA ALLA FATTIBILITÀ DEI FUORI MISURA				
Larghezza		Altezza		Sagomati
min 60	max 104	min -	max 205	NO
COLORE E FINITURE				AG BI
MAGGIORAZIONI SOLUZIONI FUORI STANDARD				30%

TRATTAMENTO ANTICALCARE PLUS



GIÀ APPLICATO SUI PANNELLI COD. 62 (VEDI MAGGIORAZIONE)

TRATTAMENTO ANTICALCARE



DA APPLICARE DAL CLIENTE, FORNITO DI SERIE, SENZA MAGGIORAZIONE

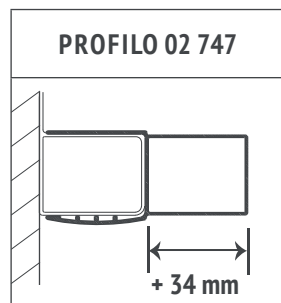

VERSO DI APERTURA E INGOMBRI

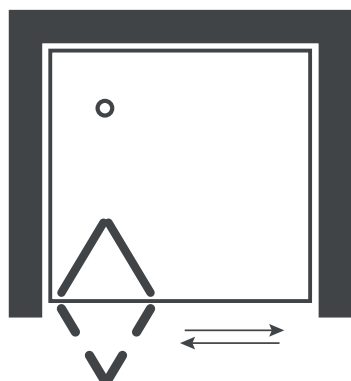

DAY 2.0

mod. DHP3

h 190



DAY 2.0 DHP3

Porta a 2 ante scorrevoli. Profili argento lucido (AG). Cristallo Trasparente 62. Reversibile. Nella foto in abbinamento al lato fisso DAF9.

CODICE	estensione cm	apertura cm	CRISTALLO TRASPARENTE 62 CRISTALLO STAMPATO 60		CRISTALLI SPECIALI 61/63/64/67/88		MAGG. TRATT. ANTICALCARE PLUS SOLO PER TRASP.62
			BI	AG/lucido AN/satinato	BI	AG/lucido AN/satinato	
DHP30084	79-84	36	589	694	707	837	95
DHP30089	84-89	39	610	716	734	859	95
DHP30099	94-99	46	637	731	767	880	101
DHP30104	99-104	49	643	737	772	885	101
DHP30109	104-109		675	774	811	929	106
DHP30114	109-114		708	812	851	976	111
DHP30119	114-119		744	853	894	1025	117
DHP30124	119-124		781	895	939	1076	122
DHP30129	124-129		820	940	986	1130	129
DHP30134	129-134		861	987	1035	1186	135
DHP30139	134-139		904	1037	1087	1245	142
DHP30144	139-144		949	1088	1141	1308	149
PROFILO 02 747			65	80			

TEMPI DI CONSEGNA	
FASCIA A	1 - 2 Settimane lavorative
FASCIA B	2 - 3 Settimane lavorative
FASCIA C	3 - 4 Settimane lavorative
FASCIA D	5 - 6 Settimane lavorative

GAMMA CRISTALLI	
Cod. 61	Open Extrachiaro
Cod. 63	Reflex Riflettente
Cod. 64	Eclissi Fumè
Cod. 67	Sabbiato Acidato
Cod. 88	Fasciato Acidato

NOTE
L'APERTURA È INDICATIVA E PUÒ VARIARE PER MODIFICHE TECNICHE. PER PRECISE ESIGENZE CONTATTARE L'AZIENDA. I TEMPI DI CONSEGNA SONO INDICATIVI E NON VINCOLANTI (VEDI PAR. 3 "CONDIZ. GEN. DI VENDITA"). LE CONSEGNE DI FASCIA "A" VALGONO PER 1PZ./CAD.

GUIDA ALLA FATTIBILITÀ DEI FUORI MISURA				
Larghezza		Altezza		Sagomati
min 74	max 180	min -	max 205	NO
COLORE E FINITURE				AG BI
MAGGIORAZIONI SOLUZIONI FUORI STANDARD				30%

TRATTAMENTO ANTICALCARE PLUS



GIÀ APPLICATO SUI PANNELLI COD. 62 (VEDI MAGGIORAZIONE)

TRATTAMENTO ANTICALCARE



DA APPLICARE DAL CLIENTE, FORNITO DI SERIE, SENZA MAGGIORAZIONE

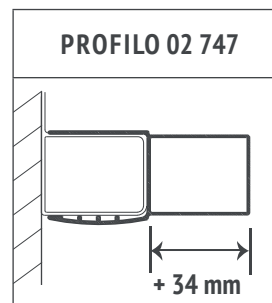

VERSO DI APERTURA E INGOMBRI

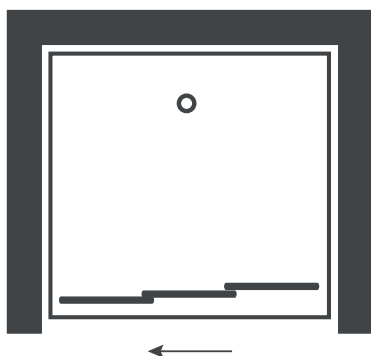

DAY 2.0

mod. DHP4

h 190



DAY 2.0 DHP4

Porta 2 ante a doppio battente (saloon). Profili bianco (BI). Cristallo Trasparente 62. Reversibile. Nella foto in abbinamento al lato fisso DAF9.

CODICE	estensione cm	apertura cm	CRISTALLO TRASPARENTE 62 CRISTALLO STAMPATO 60		CRISTALLI SPECIALI 61/63/64/67/88		MAGG. TRATT. ANTICALCARE PLUS SOLO PER TRASP.62
			BI	AG/lucido AN/satinato	BI	AG/lucido AN/satinato	
DHP40069	64-69	43	394	456	502	594	74
DHP40074	69-74	48	394	456	502	594	74
DHP40079	74-79	53	405	466	518	615	74
DHP40084	79-84	58	405	466	518	615	74
DHP40089	84-89	63	410	488	535	631	74
DHP40094	89-94	68	410	488	535	631	74
DHP40099	94-99	73	421	504	562	652	80
DHP40104	99-104	78	421	504	562	652	80
DHP40109	104-109	83	437	519	572	673	80
DHP40119	114-119	93	448	546	589	689	85
PROFILO 02 747			65	80			

TEMPI DI CONSEGNA	
FASCIA A	1 - 2 Settimane lavorative
FASCIA B	2 - 3 Settimane lavorative
FASCIA C	3 - 4 Settimane lavorative
FASCIA D	5 - 6 Settimane lavorative

GAMMA CRISTALLI	
Cod. 61	Open Extrachiaro
Cod. 63	Reflex Riflettente
Cod. 64	Eclissi Fumè
Cod. 67	Sabbiato Acidato
Cod. 88	Fasciato Acidato

NOTE
L'APERTURA È INDICATIVA E PUÒ VARIARE PER MODIFICHE TECNICHE. PER PRECISE ESIGENZE CONTATTARE LAZIENDA. I TEMPI DI CONSEGNA SONO INDICATIVI E NON VINCOLANTI (VEDI PAR. 3 "CONDIZ. GEN. DI VENDITA"). LE CONSEGNE DI FASCIA "A" VALGONO PER 1PZ./CAD.

GUIDA ALLA FATTIBILITÀ DEI FUORI MISURA				
Larghezza		Altezza		Sagomati
min 54	max 124	min -	max 205	NO
COLORE E FINITURE				AG BI
MAGGIORAZIONI SOLUZIONI FUORI STANDARD				30%

**TRATTAMENTO
ANTICALCARE PLUS**



GIÀ APPLICATO
SUI PANNELLI COD.62
(VEDI MAGGIORAZIONE)

**TRATTAMENTO
ANTICALCARE**



DA APPLICARE DAL CLIENTE,
FORNITO DI SERIE,
SENZA MAGGIORAZIONE

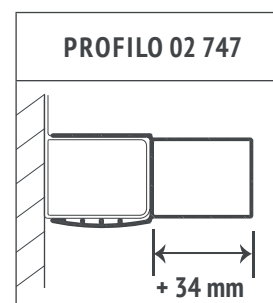

VERSO DI APERTURA E INGOMBRI

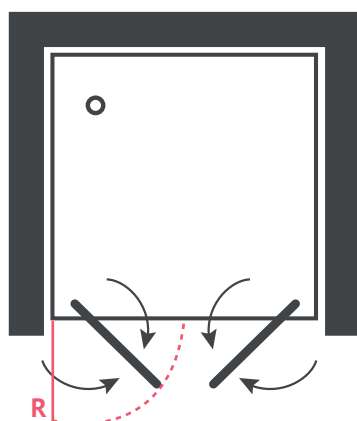

CODICE	R
DHP40069	24
DHP40074	26
DHP40079	29
DHP40084	31
DHP40089	34
DHP40094	36
DHP40099	39
DHP40104	41
DHP40109	44
DHP40119	54



DAY 2.0

mod. DHP6

h 190



DAY 2.0 DHP6

Porta 1 anta scorrevole e 1 laterale fissa. Profili argento lucido (AG). Cristallo Trasparente 62. Reversibile. Scorrimento regolabile e sganciabile.

CODICE	estensione cm	apertura cm	CRISTALLO TRASPARENTE 62 CRISTALLO STAMPATO 60		CRISTALLI SPECIALI 61/63/64/67/88		MAGG. TRATT. ANTICALCARE PLUS SOLO PER TRASP.62
			BI	AG/lucido AN/satinato	BI	AG/lucido AN/satinato	
DHP60104	99-104	39	459	551	594	694	85
DHP60109	104-109	42	470	557	616	721	85
DHP60114	109-114	44	470	557	616	721	85
DHP60119	114-119	47	486	572	632	742	85
DHP60124	119-124	49	486	572	632	742	85
DHP60129	124-129	52	497	583	648	758	90
DHP60134	129-134	52	508	604	675	779	90
DHP60139	134-139	52	508	604	675	779	90
DHP60144	139-144	52	518	615	675	795	90
DHP60149	144-149	56	518	631	686	795	90
DHP60154	149-154	56	529	631	686	822	95
DHP60159	154-159	56	556	647	702	837	95
DHP60164	159-164	56	556	647	702	837	95
DHP60169	164-169	56	567	663	729	859	95
DHP60174	169-174	56	567	663	729	859	95
DHP60179	174-179	56	583	678	761	890	101
DHP60184	179-184	56	583	678	761	890	101
PROFILO 02 747			65	80			

TEMPI DI CONSEGNA		
FASCIA A	1 - 2 Settimane lavorative	
FASCIA B	2 - 3 Settimane lavorative	
FASCIA C	3 - 4 Settimane lavorative	
FASCIA D	5 - 6 Settimane lavorative	

GAMMA CRISTALLI	
Cod. 61	Open Extrachiaro
Cod. 63	Reflex Riflettente
Cod. 64	Eclissi Fumè
Cod. 67	Sabbiato Acidato
Cod. 88	Fasciato Acidato

NOTE
L'APERTURA È INDICATIVA E PUÒ VARIARE PER MODIFICHE TECNICHE. PER PRECISE ESIGENZE CONTATTARE L'AZIENDA. I TEMPI DI CONSEGNA SONO INDICATIVI E NON VINCOLANTI (VEDI PAR. 3 "CONDIZ. GEN. DI VENDITA"). LE CONSEGNE DI FASCIA "A" VALGONO PER 1PZ./CAD.

GUIDA ALLA FATTIBILITÀ DEI FUORI MISURA				
Larghezza		Altezza		Sagomati
min 99	max 201	min -	max 200	NO
COLORE E FINITURE				AG BI
MAGGIORAZIONI SOLUZIONI FUORI STANDARD				30%

**TRATTAMENTO
ANTICALCARE PLUS**



GIÀ APPLICATO
SUI PANNELLI COD.62
(VEDI MAGGIORAZIONE)

**TRATTAMENTO
ANTICALCARE**



DA APPLICARE DAL CLIENTE,
FORNITO DI SERIE,
SENZA MAGGIORAZIONE

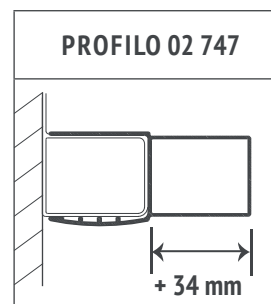

VERSO DI APERTURA E INGOMBRI

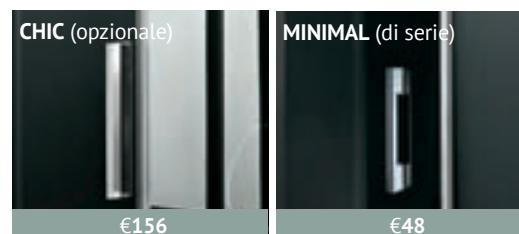
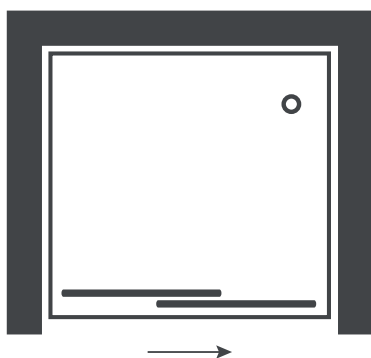

6^{mm}

CRISTALLO



REVERSIBILE

SCORRIMENTO



CUSCINETTI

TRATTAMENTO
ANTICALCARE PLUSTRATTAMENTO
ANTICALCAREPROGETTO
UTILIA**DAY 2.0 DHP7**

Porta 2 ante scorrevoli e 2 laterali fisse per grandi nicchie, accesso centrale. Profili argento lucido (AG). Cristallo Trasparente 62. Scorrimento regolabile e sganciabile. Reversibile.

CODICE	estensione cm	apertura cm	CRISTALLO TRASPARENTE 62 CRISTALLO STAMPATO 60		CRISTALLI SPECIALI 61/63/64/67/88		MAGG. TRATT. ANTICALCARE PLUS SOLO PER TRASP.62
			BI	AG/lucido AN/satinato	BI	AG/lucido AN/satinato	
DHP70124	119-124	40	616	721	799	943	106
DHP70144	139-144	50	632	742	821	959	106
DHP70154	149-154	55	643	758	832	981	106
DHP70164	159-164	60	653	769	842	1002	106
DHP70174	169-174	67	670	784	859	1018	111
DHP70184	179-184	72	691	816	896	1044	117
DHP70204	199-204	82	729	837	929	1065	122
PROFILO 02 747			65	80			

TEMPI DI CONSEGNA		
FASCIA A	1 - 2	Settimane lavorative
FASCIA B	2 - 3	Settimane lavorative
FASCIA C	3 - 4	Settimane lavorative
FASCIA D	5 - 6	Settimane lavorative

GAMMA CRISTALLI	
Cod. 61	Open Extrachiaro
Cod. 63	Reflex Riflettente
Cod. 64	Eclissi Fumè
Cod. 67	Sabbiato Acidato
Cod. 88	Fasciato Acidato

NOTE
L'APERTURA È INDICATIVA E PUÒ VARIARE PER MODIFICHE TECNICHE. PER PRECISE ESIGENZE CONTATTARE LAZIENDA. I TEMPI DI CONSEGNA SONO INDICATIVI E NON VINCOLANTI (VEDI PAR. 3 "CONDIZ. GEN. DI VENDITA"). LE CONSEGNE DI FASCIA "A" VALGONO PER 1PZ./CAD.

GUIDA ALLA FATTIBILITÀ DEI FUORI MISURA					
Larghezza		Altezza		Sagomati	
min	max	min	max	NO	
120	204	-	200		
COLORE E FINITURE				AG	BI
MAGGIORAZIONI SOLUZIONI FUORI STANDARD				30%	

TRATTAMENTO ANTICALCARE PLUS



GIÀ APPLICATO SUI PANNELLI COD. 62 (VEDI MAGGIORAZIONE)

TRATTAMENTO ANTICALCARE



DA APPLICARE DAL CLIENTE, FORNITO DI SERIE, SENZA MAGGIORAZIONE

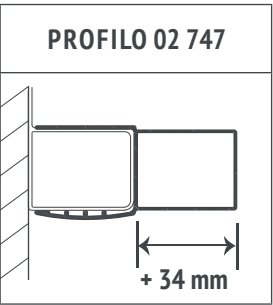

VERSO DI APERTURA E INGOMBRI



DAY 2.0

mod. DHF9/DHF1

h 190



DAY 2.0 DHF9/DHF1

Nella foto grande DAF9 lato fisso di completamento senza traverso superiore e traverso inferiore minimal, con barra di supporto.
Nella foto piccola DAF1 lato fisso di completamento intelaiato con traversi superiore ed inferiore.

CODICE	estensione cm	CRISTALLO TRASPARENTE 62 CRISTALLO STAMPATO 60		CRISTALLI SPECIALI 61/63/64/67/88		MAGG. TRATT. ANTICALCARE PLUS SOLO PER TRASP. 62
		BI	AG/Lucido AN/satinato	BI	AG/Lucido AN/satinato	
DHF90069	64-69	259	307	335	403	53
DHF90073	68-73	259	307	335	403	53
DHF90077	72-77	270	329	346	429	58
DHF90081	76-81	270	329	346	429	58
DHF90085	80-85	286	339	367	451	58
DHF90089	84-89	286	339	367	451	58
DHF90093	88-93	297	366	383	466	64
DHF90097	92-97	312	384	403	490	67
DHF90101	96-101	327	403	423	514	70
DHF10069	64-69	259	307	335	403	53
DHF10073	68-73	259	307	335	403	53
DHF10077	72-77	270	329	346	429	58
DHF10081	76-81	270	329	346	429	58
DHF10085	80-85	286	339	367	451	58
DHF10089	84-89	286	339	367	451	58
DHF10093	88-93	297	366	383	466	64
DHF10097	92-97	312	384	403	490	67
DHF10101	96-101	327	403	423	514	70
PROFILO 02 747		65	80			

TEMPI DI CONSEGNA	
FASCIA A	1 - 2 Settimane lavorative
FASCIA B	2 - 3 Settimane lavorative
FASCIA C	3 - 4 Settimane lavorative
FASCIA D	5 - 6 Settimane lavorative

GAMMA CRISTALLI	
Cod. 61	Open Extrachiaro
Cod. 63	Reflex Riflettente
Cod. 64	Eclissi Fumè
Cod. 67	Sabbiato Acidato
Cod. 88	Fasciato Acidato

NOTE
I PROFILI DI COMPENSAZIONE AUMENTANO L'ESTENSIONE DI ULTERIORI 3 CM. PER LATO. NON PUÒ ESSERE INSTALLATO SINGOLARMENTE COME PARETE DIVISORIA. I LATI FISSI F1 ED F9 HANNO UNO SPESSORE DI 3 CM CHE DEVE ESSERE SOTTRATTO ALLA DIMENSIONE DELLA PORTA ALLA QUALE VERRÀ ABBINATO. I TEMPI DI CONSEGNA SONO INDICATIVI E NON VINCOLANTI (VEDI PAR. 3 "CONDIZ. GEN. DI VENDITA"). LE CONSEGNE DI FASCIA "A" VALGONO PER 1PZ./CAD.

GUIDA ALLA FATTIBILITÀ DEI FUORI MISURA					
Larghezza		Altezza		Sagomati	
min 20	max 110	min -	max 200	A-B-C	
COLORE E FINITURE				AG	BI
MAGGIORAZIONI SOLUZIONI FUORI STANDARD				30%	

TRATTAMENTO ANTICALCARE PLUS
GIÀ APPLICATO SUI PANNELLI COD. 62 (VEDI MAGGIORAZIONE)
DA APPLICARE DAL CLIENTE, FORNITO DI SERIE, SENZA MAGGIORAZIONE

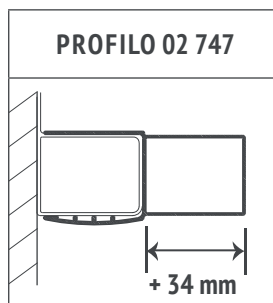

VERSO DI APERTURA E INGOMBRI

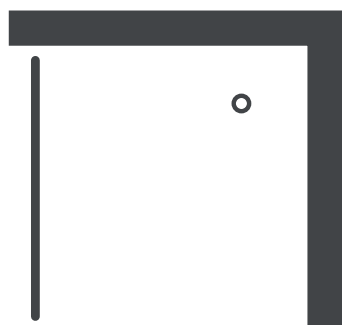

IMPORTANTE
La parete fissa crea uno spessore di 3 cm nella parte in cui si abbinano alle porte.
Esempio: se dobbiamo coprire una misura di 100 cm, la porta dovrà essere di 97 cm; se invece va abbinata a due fissi (quindi totale 6 cm di spessore) dovrà essere di 94 cm

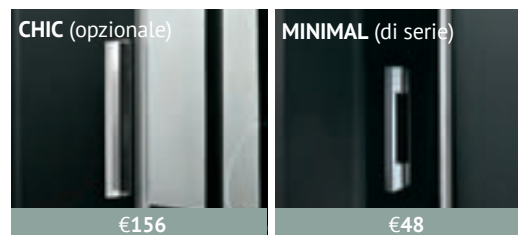

DAY 2.0

mod. **DAS7**

h 190/h185



6^{mm}

CRISTALLO



REVERSIBILE

SCORRIMENTO



CUSCINETTI



CHIUSURA MAGNETICA



TRATTAMENTO
ANTICALCARE PLUS



TRATTAMENTO
ANTICALCARE



PROGETTO
UTILIA

DAY 2.0 DAS7

Semicircolare 2 ante scorrevoli e 2 laterali fisse. Profili argento lucido (AG). Cristallo Trasparente 62. Scorrimento regolabile e sganciabile. Reversibile.

CODICE	estensione cm	apertura cm	CRISTALLO TRASPARENTE 62 CRISTALLO STAMPATO 60		MAGG. TRATT. ANTICALCARE PLUS SOLO PER TRASP. 62
			BI	AG/lucido AN/satinato	
DAS70080	76-78	42	653	769	111
DAS70090	86-88	44	680	806	111
DAS70100	96-98	45	740	869	122
PROFILO 02 747			65	80	

TEMPI DI CONSEGNA		
FASCIA A	1 - 2	Settimane lavorative
FASCIA B	2 - 3	Settimane lavorative
FASCIA C	3 - 4	Settimane lavorative
FASCIA D	5 - 6	Settimane lavorative

GAMMA CRISTALLI	
Cod. 61	Open Extrachiaro
Cod. 63	Reflex Riflettente
Cod. 64	Eclissi Fumè
Cod. 67	Sabbiato Acidato

NOTE
L'APERTURA È INDICATIVA E PUÒ VARIARE PER MODIFICHE TECNICHE. QUESTO MODELLO È ABBINABILE A PIATTI DOCCIA CON RAGGIO DI CURVATURA UGUALE A 550 MM. LE SOLUZIONI FUORI MISURA NON SONO DISPONIBILI. I TEMPI DI CONSEGNA SONO INDICATIVI E NON VINCOLANTI (VEDI PAR. 3 "CONDIZ. GEN. DI VENDITA"). LE CONSEGNE DI FASCIA "A" VALGONO PER 1PZ./CAD.

GUIDA ALLA FATTIBILITÀ DEI FUORI MISURA					
Larghezza		Altezza		Sagomati	
min	max	min	max		
-	-	-	-	NO	
COLORE E FINITURE				AG	BI
MAGGIORAZIONI SOLUZIONI FUORI STANDARD				30%	

TRATTAMENTO ANTICALCARE PLUS

GIÀ APPLICATO SUI PANNELLI COD. 62 (VEDI MAGGIORAZIONE)

TRATTAMENTO ANTICALCARE

DA APPLICARE DAL CLIENTE, FORNITO DI SERIE, SENZA MAGGIORAZIONE

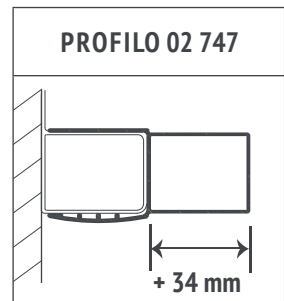

VERSO DI APERTURA E INGOMBRI

80/90/100

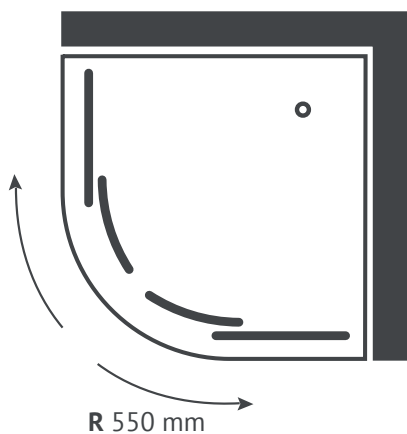

R= RAGGIO DI CURVATURA







CABINE DOCCIA TITAN CLASSIC
NIGHT 2.0



NIGHT 2.0 NHA2/NHR2

Cabina angolare a 2 ante scorrevoli e 2 laterali fisse. Profilo bianco (BI), Cristallo Trasparente 62. Reversibile. Scorrimento regolabile su cuscinetti superiori ed inferiori.

CODICE	estensione cm	apertura cm	CRISTALLO STAMPATO "C" 60 CRISTALLO TRASPARENTE 62	
			BI	AG
NHA20071	68-71	30	504	541
NHA20076	73-76	33	562	594
NHA20081	78-81	36	599	615
NHA20091	88-91	43	647	657
NHR29171	88-91 x 68-71	34	578	615
NHR29176	88-91 x 73-76	36	615	647
NHR21071	98-101 x 68-71	41	625	657
NHR21081	98-101 x 78-81	44	657	678
NHR21271	118-121 x 68-71	41	716	742
NHR21281	118-121 x 78-81	44	753	769
PROFILO 02 430			42	48

TEMPI DI CONSEGNA		
FASCIA A	1 - 2	Settimane lavorative
FASCIA B	2 - 3	Settimane lavorative
FASCIA C	3 - 4	Settimane lavorative
FASCIA D	5 - 6	Settimane lavorative

GAMMA CRISTALLI	
Cod. 61	Open Extrachiaro
Cod. 63	Reflex Riflettente
Cod. 64	Eclissi Fumè
Cod. 67	Sabbiato Acidato

NOTE
L'APERTURA È INDICATIVA E PUÒ VARIARE PER MODIFICHE TECNICHE. IL TRATTAMENTO ANTICALCARE SLIDING WATER® PUÒ ESSERE UTILIZZATO SULLA CABINA, E VA ORDINATO AL MOMENTO DELL'ACQUISTO. I TEMPI DI CONSEGNA SONO INDICATIVI E NON VINCOLANTI (VEDI PAR. 3 "CONDIZ. GEN. DI VENDITA"). LE CONSEGNE DI FASCIA "A" VALGONO PER 1PZ./CAD.

GUIDA ALLA FATTIBILITÀ DEI FUORI MISURA				
Larghezza		Altezza		Sagomati
min	max	min	max	NO
-	-	-	-	
COLORE E FINITURE				AG
MAGGIORAZIONI SOLUZIONI FUORI STANDARD				BI
				-

TRATTAMENTO ANTICALCARE



DA APPLICARE DAL CLIENTE, FORNITO DI SERIE, SENZA MAGGIORAZIONE

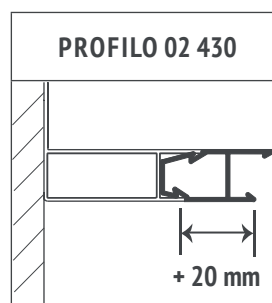

VERSO DI APERTURA E INGOMBRI

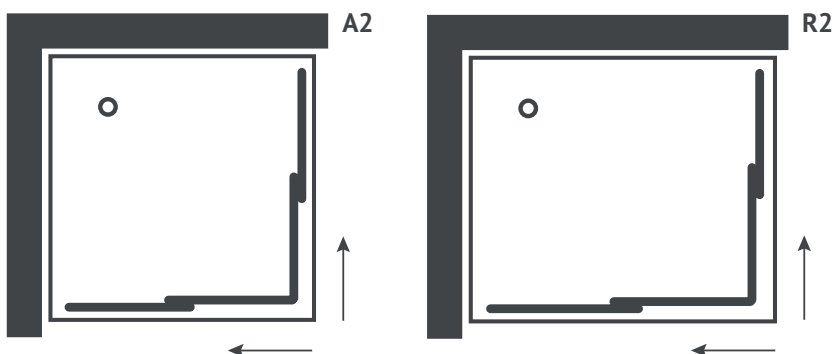

NIGHT 2.0

mod. NIS7

h 190/h 185



NIGHT 2.0 NIS7

Cabina semicircolare a 2 ante scorrevoli e 2 laterali fisse. Profili argento lucido (AG). Cristallo Trasparente 62. Reversibile. Scorrimento regolabile su cuscinetti superiori ed inferiori.

CODICE	estensione cm	apertura cm	CRISTALLO STAMPATO "C" 60 CRISTALLO TRASPARENTE 62	
			BI	AG
NIS70080	77-79	39	604	668
NIS70090	87-89	41	625	678
PROFILO 02 430			42	48

TEMPI DI CONSEGNA		
FASCIA A	1 - 2	Settimane lavorative
FASCIA B	2 - 3	Settimane lavorative
FASCIA C	3 - 4	Settimane lavorative
FASCIA D	5 - 6	Settimane lavorative

GAMMA CRISTALLI	
Cod. 61	Open Extrachiaro
Cod. 63	Reflex Riflettente
Cod. 64	Eclissi Fumè
Cod. 67	Sabbiato Acidato

NOTE
L'APERTURA È INDICATIVA E PUÒ VARIARE PER MODIFICHE TECNICHE. IL TRATTAMENTO ANTICALCARE SLIDING WATER® PUÒ ESSERE UTILIZZATO SULLA CABINA, E VA ORDINATO AL MOMENTO DELL'ACQUISTO. I TEMPI DI CONSEGNA SONO INDICATIVI E NON VINCOLANTI (VEDI PAR. 3 "CONDIZ. GEN. DI VENDITA"). LE CONSEGNE DI FASCIA "A" VALGONO PER 1PZ./CAD.

GUIDA ALLA FATTIBILITÀ DEI FUORI MISURA					
Larghezza		Altezza		Sagomati	
min	max	min	max	NO	
-	-	-	-	NO	
COLORE E FINITURE				AG	BI
MAGGIORAZIONI SOLUZIONI FUORI STANDARD				-	-

TRATTAMENTO ANTICALCARE



DA APPLICARE DAL CLIENTE, FORNITO DI SERIE, SENZA MAGGIORAZIONE

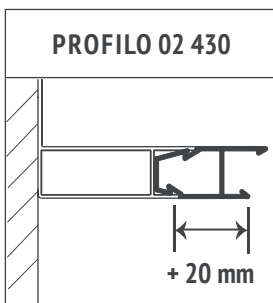

VERSO DI APERTURA E INGOMBRI

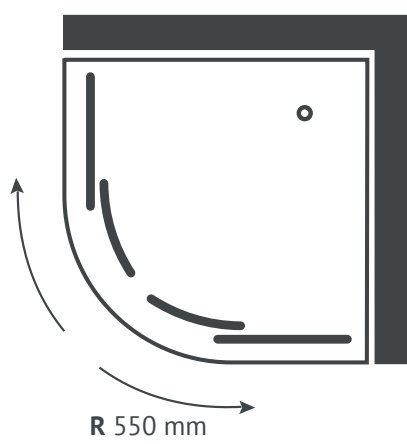

R= RAGGIO DI CURVATURA

CHIC (opzionale)	MINIMAL (di serie)
	
€156	€48

NIGHT 2.0

mod. NHP6

h 190



6^{mm}

ANTE MOBILI



REVERSIBILE

4^{mm}

ANTE FISSE



CUSCINETTI



CHIUSURA MAGNETICA



TRATTAMENTO ANTICALCARE

NIGHT 2.0 NHP6

Porta a 1 anta scorrevole e 1 frontale fissa. Profili Argento (AG). Cristallo Trasparente 62. Reversibile. Scorrimento regolabile su cuscinetti superiori ed inferiori.

CODICE	estensione cm	apertura cm	CRISTALLO STAMPATO "C" 60 CRISTALLO TRASPARENTE 62	
			BI	AG
NHP60102	96-102	38	429	477
NHP60108	102-108	41	429	477
NHP60114	108-114	44	429	477
NHP60120	114-120	47	429	477
PROFILO 02 430			42	48

TEMPI DI CONSEGNA		
FASCIA A	1 - 2	Settimane lavorative
FASCIA B	2 - 3	Settimane lavorative
FASCIA C	3 - 4	Settimane lavorative
FASCIA D	5 - 6	Settimane lavorative

GAMMA CRISTALLI	
Cod. 61	Open Extrachiaro
Cod. 63	Reflex Riflettente
Cod. 64	Eclissi Fumè
Cod. 67	Sabbiato Acidato

NOTE
L'APERTURA È INDICATIVA E PUÒ VARIARE PER MODIFICHE TECNICHE. IL TRATTAMENTO ANTICALCARE SLIDING WATER® PUÒ ESSERE UTILIZZATO SULLA CABINA, E VA ORDINATO AL MOMENTO DELL'ACQUISTO. I TEMPI DI CONSEGNA SONO INDICATIVI E NON VINCOLANTI (VEDI PAR. 3 "CONDIZ. GEN. DI VENDITA"). LE CONSEGNE DI FASCIA "A" VALGONO PER 1PZ./CAD.

GUIDA ALLA FATTIBILITÀ DEI FUORI MISURA				
Larghezza		Altezza		Sagomati
min	max	min	max	NO
-	-	-	-	
COLORE E FINITURE				AG
MAGGIORAZIONI SOLUZIONI FUORI STANDARD				BI
				-

TRATTAMENTO ANTICALCARE



DA APPLICARE DAL CLIENTE, FORNITO DI SERIE, SENZA MAGGIORAZIONE

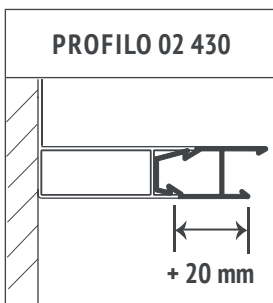

VERSO DI APERTURA E INGOMBRI

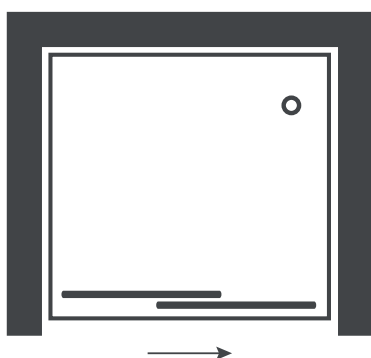

NIGHT 2.0

mod. **NHF1**

h 190/h 185



4^{mm}

ANTE



REVERSIBILE



TRATTAMENTO
ANTICALCARE

NIGHT 2.0 NHF1

Lato fisso di completamento. Profili bianco (BI). Cristallo Trasparente 62. Reversibile.

CODICE	estensione cm	CRISTALLO STAMPATO "C" 60 CRISTALLO TRASPARENTE 62	
		BI	AG
NHF10072	66-72	233	249
NHF10078	72-78	249	270
NHF10084	78-84	249	270
NHF10090	84-90	270	297
PROFILO 02 430		42	48

TEMPI DI CONSEGNA		
FASCIA A	1 - 2	Settimane lavorative
FASCIA B	2 - 3	Settimane lavorative
FASCIA C	3 - 4	Settimane lavorative
FASCIA D	5 - 6	Settimane lavorative

GAMMA CRISTALLI	
Cod. 61	Open Extrachiaro
Cod. 63	Reflex Riflettente
Cod. 64	Eclissi Fumè
Cod. 67	Sabbiato Acidato

NOTE
L'APERTURA È INDICATIVA E PUÒ VARIARE PER MODIFICHE TECNICHE. IL TRATTAMENTO ANTICALCARE SLIDING WATER® PUÒ ESSERE UTILIZZATO SULLA CABINA, E VA ORDINATO AL MOMENTO DELL'ACQUISTO. I TEMPI DI CONSEGNA SONO INDICATIVI E NON VINCOLANTI (VEDI PAR. 3 "CONDIZ. GEN. DI VENDITA"). LE CONSEGNE DI FASCIA "A" VALGONO PER 1PZ./CAD.

GUIDA ALLA FATTIBILITÀ DEI FUORI MISURA					
Larghezza		Altezza		Sagomati	
min	max	min	max	NO	
-	-	-	-	NO	
COLORE E FINITURE				AG	BI
MAGGIORAZIONI SOLUZIONI FUORI STANDARD					-

TRATTAMENTO ANTICALCARE



DA APPLICARE DAL CLIENTE, FORNITO DI SERIE, SENZA MAGGIORAZIONE

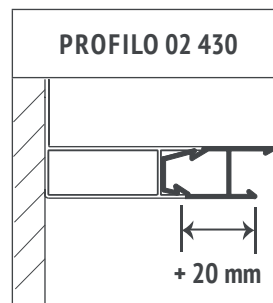

VERSO DI APERTURA E INGOMBRI

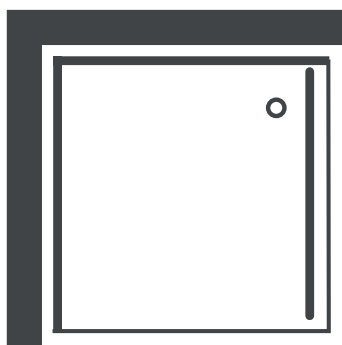

IMPORTANTE

La parete fissa crea uno spessore di 2 cm nella parte in cui si abbina alle porte.
Esempio: se dobbiamo coprire una misura di 100 cm, la porta dovrà essere di 98 cm; se invece va abbinata a due fissi (quindi totale 4 cm di spessore) dovrà essere di 96 cm





CABINE DOCCIA TITAN CLASSIC
SKY 2.0

SKY 2.0

mod. SHA2/SHR2

h 190



4^{mm}

CRISTALLO



REVERSIBILE



CHIUSURA MAGNETICA



SCORRIMENTO

CUSCINETTI



TRATTAMENTO ANTICALCARE

SKY 2.0 SHA2/SHR2

Angolo a 2 ante scorrevoli e 2 laterali fisse. Profili argento lucido (AG). Cristallo stampato "C" (60). Reversibile. Scorrimento su cuscinetti superiori ed inferiori.

CODICE	estensione cm	apertura cm	POLYACRIL "RIVER" 06		CRISTALLO STAMPATO "C" 60 CRISTALLO TRASPARENTE 62	
			BI	AG	BI	AG
SHA20071	68-71	32	367	382	410	513
SHA20076	73-76	36	383	398	427	529
SHA20081	78-81	39	400	416	437	545
SHA20086	83-86	42	405	438	454	567
SHA20091	88-91	46	421	421	464	578
SHR28671	83-86 x 68-71	44	389	410	437	540
SHR29171	88-91 x 68-71	43	394	405	443	545
SHR29176	88-91 x 73-76	44	394	410	443	545
SHR21071	98-101 x 68-71	45			454	551
SHR21076	98-101 x 73-76	46			454	551
SHR21081	98-101 x 78-81	47			454	551
SHR21281	118-121 x 78-81	49			502	578
PROFILO 02 430			42	48		

TEMPI DI CONSEGNA	
FASCIA A	1 - 2 Settimane lavorative
FASCIA B	2 - 3 Settimane lavorative
FASCIA C	3 - 4 Settimane lavorative
FASCIA D	5 - 6 Settimane lavorative

GAMMA CRISTALLI	
Cod. 61	Open Extrachiaro
Cod. 63	Reflex Riflettente
Cod. 64	Eclissi Fumè
Cod. 67	Sabbiato Acidato

NOTE
L'APERTURA È INDICATIVA E PUÒ VARIARE PER MODIFICHE TECNICHE. IL TRATTAMENTO ANTICALCARE SLIDING WATER® PUÒ ESSERE UTILIZZATO SULLA CABINA, E VA ORDINATO AL MOMENTO DELL'ACQUISTO € 40. I TEMPI DI CONSEGNA SONO INDICATIVI E NON VINCOLANTI (VEDI PAR. 3 "CONDIZ. GEN. DI VENDITA"). LE CONSEGNE DI FASCIA "A" VALGONO PER 1PZ./CAD.

GUIDA ALLA FATTIBILITÀ DEI FUORI MISURA				
Larghezza		Altezza		Sagomati
min 68*	max 121	min -	max 205	NO
COLORE E FINITURE				AG BI
MAGGIORAZIONI SOLUZIONI FUORI STANDARD				30%

TRATTAMENTO ANTICALCARE



DA APPLICARE DAL CLIENTE, FORNITO DI SERIE, SENZA MAGGIORAZIONE

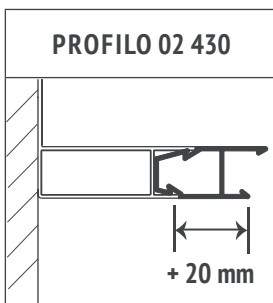

VERSO DI APERTURA E INGOMBRI

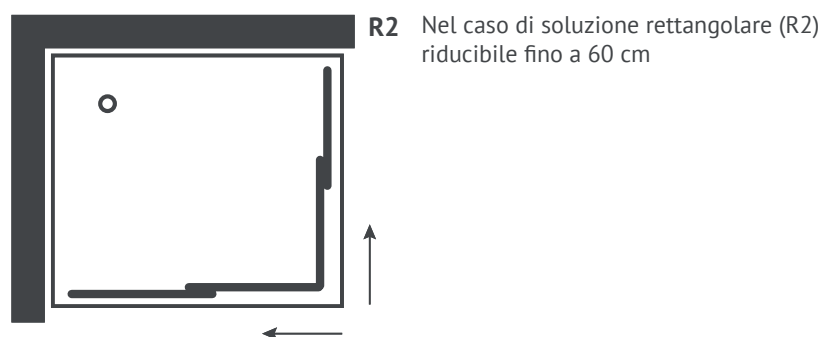
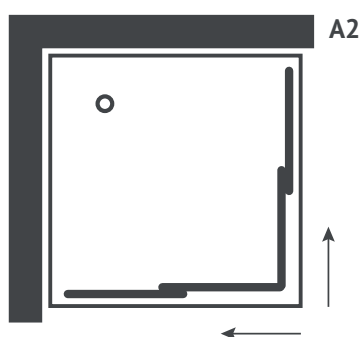

SKY 2.0

mod. SHA4/SHR4

h 190



4^{mm}

CRISTALLO



REVERSIBILE



CHIUSURA MAGNETICA

SCORRIMENTO



CUSCINETTI



TRATTAMENTO ANTICALCARE

SKY 2.0 SHA4/SHR4

Angolo a 4 ante scorrevoli e 2 laterali fisse. Profili bianchi (BI). Pannello Polyacril River (06). Reversibile. Scorrimento su cuscinetti superiori ed inferiori.

CODICE	estensione cm	apertura cm	POLYACRIL "RIVER" 06		CRISTALLO STAMPATO "C" 60 CRISTALLO TRASPARENTE 62	
			BI	AG	BI	AG
SHA40066	63-66	43	605		665	747
SHA40071	68-71	47	616		676	774
SHA40076	73-76	52	627		687	796
SHA40081	78-81	57	638		703	823
SHA40086	83-86	62	643		709	850
SHA40091	88-91	67	654		730	894
SHR49171	68-71 x 88-91	57	638		698	818
SHR49176	73-76 x 88-91	59	643		703	845
PROFILO 02 430			42	48		

TEMPI DI CONSEGNA		
FASCIA A	1 - 2	Settimane lavorative
FASCIA B	2 - 3	Settimane lavorative
FASCIA C	3 - 4	Settimane lavorative
FASCIA D	5 - 6	Settimane lavorative

GAMMA CRISTALLI	
Cod. 61	Open Extrachiaro
Cod. 63	Reflex Riflettente
Cod. 64	Eclissi Fumè
Cod. 67	Sabbiato Acidato

NOTE
L'APERTURA È INDICATIVA E PUÒ VARIARE PER MODIFICHE TECNICHE. IL TRATTAMENTO ANTICALCARE SLIDING WATER® PUÒ ESSERE UTILIZZATO SULLA CABINA, E VA ORDINATO AL MOMENTO DELL'ACQUISTO € 40. I TEMPI DI CONSEGNA SONO INDICATIVI E NON VINCOLANTI (VEDI PAR. 3 "CONDIZ. GEN. DI VENDITA"). LE CONSEGNE DI FASCIA "A" VALGONO PER 1PZ./CAD.

GUIDA ALLA FATTIBILITÀ DEI FUORI MISURA					
Larghezza		Altezza		Sagomati	
min	max	min	max	NO	
56	104	-	205		
COLORE E FINITURE				AG	BI
MAGGIORAZIONI SOLUZIONI FUORI STANDARD				30%	

TRATTAMENTO ANTICALCARE



DA APPLICARE DAL CLIENTE, FORNITO DI SERIE, SENZA MAGGIORAZIONE

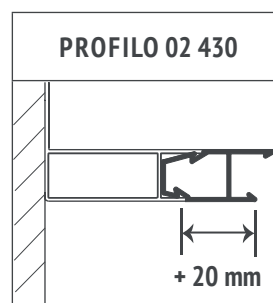

VERSO DI APERTURA E INGOMBRI

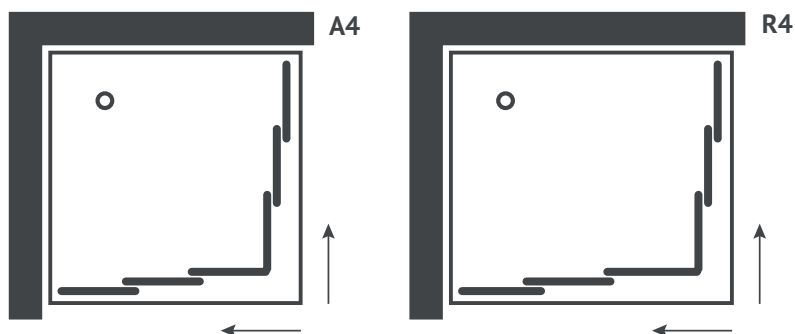

SKY2.0

mod. **SHP1**

h 190



4^{mm}

CRISTALLO



REVERSIBILE

SCORRIMENTO



SU RUOTA



TRATTAMENTO
ANTICALCARE

SKY 2.0 SHP1

Porta a 1 anta a battente. Profili bianchi (BI). Cristallo stampato "C" (60). Reversibile.

CODICE	estensione cm	apertura cm	POLYACRIL "RIVER" 06		CRISTALLO STAMPATO "C" 60 CRISTALLO TRASPARENTE 62	
			BI	AG	BI	AG
SHP10066	60-66	45	275		303	385
SHP10072	66-72	51	275		303	385
SHP10078	72-78	57	275		303	385
SHP10084	78-84	63	292		314	396
SHP10090	84-90	69	297		330	418
SHP10096	90-96	75	297		330	418
SHP10102	96-102	81	297		330	418
PROFILO 02 430			42	48		

TEMPI DI CONSEGNA		
FASCIA A	1 - 2	Settimane lavorative
FASCIA B	2 - 3	Settimane lavorative
FASCIA C	3 - 4	Settimane lavorative
FASCIA D	5 - 6	Settimane lavorative

GAMMA CRISTALLI	
Cod. 61	Open Extrachiaro
Cod. 63	Reflex Riflettente
Cod. 64	Eclissi Fumè
Cod. 67	Sabbiato Acidato

NOTE
L'APERTURA È INDICATIVA E PUÒ VARIARE PER MODIFICHE TECNICHE. IL TRATTAMENTO ANTICALCARE SLIDING WATER® PUÒ ESSERE UTILIZZATO SULLA CABINA, E VA ORDINATO AL MOMENTO DELL'ACQUISTO € 40. I TEMPI DI CONSEGNA SONO INDICATIVI E NON VINCOLANTI (VEDI PAR. 3 "CONDIZ. GEN. DI VENDITA"). LE CONSEGNE DI FASCIA "A" VALGONO PER 1PZ./CAD.

GUIDA ALLA FATTIBILITÀ DEI FUORI MISURA				
Larghezza		Altezza		Sagomati
min	max	min	max	NO
54	104	-	205	
COLORE E FINITURE				AG
MAGGIORAZIONI SOLUZIONI FUORI STANDARD				BI
				30%

TRATTAMENTO ANTICALCARE



DA APPLICARE DAL CLIENTE, FORNITO DI SERIE, SENZA MAGGIORAZIONE

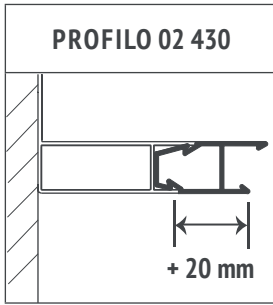

VERSO DI APERTURA E INGOMBRI

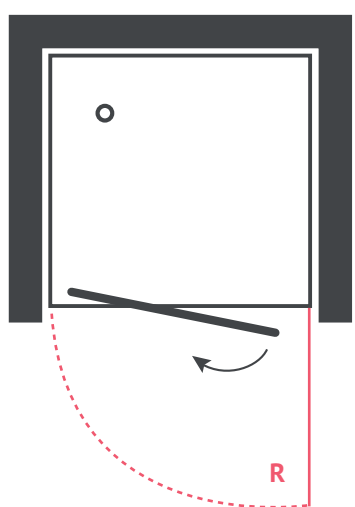

CODICE	R
SHP10066	49
SHP10072	55
SHP10078	61
SHP10084	67
SHP10090	73
SHP10096	79
SHP10102	85

SKY 2.0

mod. SHP2

h 190



4^{mm}

CRISTALLO

SCORRIMENTO



SU RUOTA



TRATTAMENTO
ANTICALCARE

SKY 2.0 SHP2

Porta a 2 ante a soffietto. Profili bianchi (BI). Pannello Polyacril River (06). (Apertura sia a DX che a SX, possibilità bloccaggio di 1 anta su un lato). Scorrimento su cuscinetti superiori ed inferiori.

CODICE	estensione cm	apertura cm	POLYACRIL "RIVER" 06		CRISTALLO STAMPATO "C" 60 CRISTALLO TRASPARENTE 62	
			BI	AG	BI	AG
SHP20066	60-66	38	346		392	474
SHP20072	66-72	44	346		392	474
SHP20078	72-78	50	346		392	474
SHP20084	78-84	56	362		403	480
SHP20090	84-90	62	383		420	518
SHP20096	90-96	68	383		420	518
SHP20102	96-102	74	394		431	534
PROFILO 02 430			42	48		

TEMPI DI CONSEGNA		
FASCIA A	1 - 2	Settimane lavorative
FASCIA B	2 - 3	Settimane lavorative
FASCIA C	3 - 4	Settimane lavorative
FASCIA D	5 - 6	Settimane lavorative

GAMMA CRISTALLI	
Cod. 61	Open Extrachiaro
Cod. 63	Reflex Riflettente
Cod. 64	Eclissi Fumè
Cod. 67	Sabbiato Acidato

NOTE
L'APERTURA È INDICATIVA E PUÒ VARIARE PER MODIFICHE TECNICHE. IL TRATTAMENTO ANTICALCARE SLIDING WATER® PUÒ ESSERE UTILIZZATO SULLA CABINA, E VA ORDINATO AL MOMENTO DELL'ACQUISTO € 40. I TEMPI DI CONSEGNA SONO INDICATIVI E NON VINCOLANTI (VEDI PAR. 3 "CONDIZ. GEN. DI VENDITA"). LE CONSEGNE DI FASCIA "A" VALGONO PER 1PZ./CAD.

GUIDA ALLA FATTIBILITÀ DEI FUORI MISURA					
Larghezza		Altezza		Sagomati	
min	max	min	max	NO	
-	-	-	-		
COLORE E FINITURE				AG	BI
MAGGIORAZIONI SOLUZIONI FUORI STANDARD				30%	

TRATTAMENTO ANTICALCARE



DA APPLICARE DAL CLIENTE, FORNITO DI SERIE, SENZA MAGGIORAZIONE

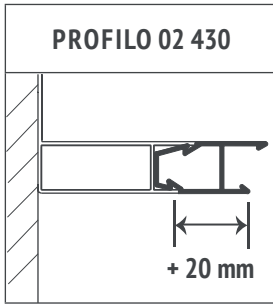

VERSO DI APERTURA E INGOMBRI

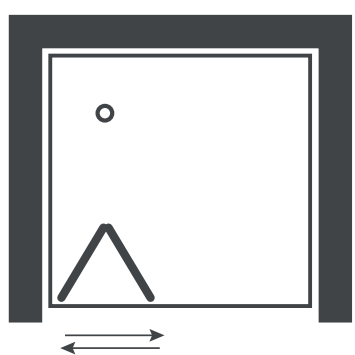

SKY 2.0

mod. SHP3

h 190



4^{mm}

CRISTALLO



REVERSIBILE



CHIUSURA MAGNETICA



SCORRIMENTO

CUSCINETTI



TRATTAMENTO ANTICALCARE

SKY 2.0 SHP3

Porta a 3 ante scorrevoli. Profili bianchi (BI). Pannello Polyacril River (06).
Scorrimento solo su cuscinetti superiori. No reversibile.

CODICE	estensione cm	apertura cm	POLYACRIL "RIVER" 06		CRISTALLO STAMPATO "C" 60 CRISTALLO TRASPARENTE 62	
			BI	AG	BI	AG
SHP30072	66-72	30	302		338	425
SHP30078	72-78	34	302		338	425
SHP30084	78-84	38	313		354	447
SHP30090	84-90	42	324		371	463
SHP30096	90-96	46	324		371	463
SHP30102	96-102	50	335		392	485
PROFILO 02 430			42	48		

TEMPI DI CONSEGNA		
FASCIA A	1 - 2 Settimane lavorative	
FASCIA B	2 - 3 Settimane lavorative	
FASCIA C	3 - 4 Settimane lavorative	
FASCIA D	5 - 6 Settimane lavorative	

GAMMA CRISTALLI	
Cod. 61	Open Extrachiaro
Cod. 63	Reflex Riflettente
Cod. 64	Eclissi Fumè
Cod. 67	Sabbiato Acidato

NOTE
L'APERTURA È INDICATIVA E PUÒ VARIARE PER MODIFICHE TECNICHE. IL TRATTAMENTO ANTICALCARE SLIDING WATER® PUÒ ESSERE UTILIZZATO SULLA CABINA, E VA ORDINATO AL MOMENTO DELL'ACQUISTO € 40. I TEMPI DI CONSEGNA SONO INDICATIVI E NON VINCOLANTI (VEDI PAR. 3 "CONDIZ. GEN. DI VENDITA"). LE CONSEGNE DI FASCIA "A" VALGONO PER 1PZ./CAD.

GUIDA ALLA FATTIBILITÀ DEI FUORI MISURA				
Larghezza		Altezza		Sagomati
min 66	max 171	min -	max 205	NO
COLORE E FINITURE				AG BI
MAGGIORAZIONI SOLUZIONI FUORI STANDARD				30%

TRATTAMENTO ANTICALCARE



DA APPLICARE DAL CLIENTE, FORNITO DI SERIE, SENZA MAGGIORAZIONE

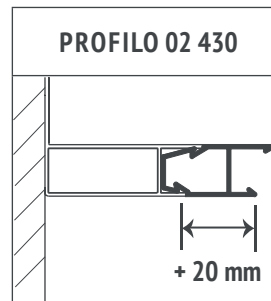

VERSO DI APERTURA E INGOMBRI

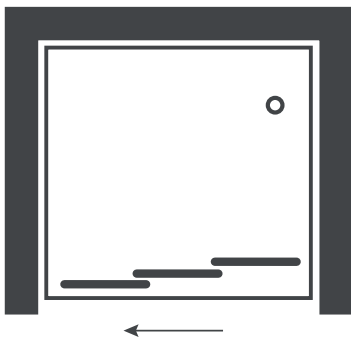

SKY 2.0

mod. **SHP4**

h 190



4^{mm}

CRISTALLO



CHIUSURA MAGNETICA



ANTI PANICO



TRATTAMENTO
ANTICALCARE

SKY 2.0 SHP4

Porta a 2 ante a doppio battente (saloon) apertura interna ed esterna. Profili bianchi (BI). Cristallo stampato "C" (60).

CODICE	estensione cm	apertura cm	POLYACRIL "RIVER" 06		CRISTALLO STAMPATO "C" 60 CRISTALLO TRASPARENTE 62	
			BI	AG	BI	AG
SHP40066	60-66	42	313		343	420
SHP40072	66-72	48	313		343	420
SHP40078	72-78	54	313		343	420
SHP40084	78-84	60	324		354	447
SHP40090	84-90	66	329		376	463
SHP40096	90-96	72	329		376	463
SHP40102	96-102	78	335		398	480
PROFILO 02 430			42	48		

TEMPI DI CONSEGNA		
FASCIA A	1 - 2	Settimane lavorative
FASCIA B	2 - 3	Settimane lavorative
FASCIA C	3 - 4	Settimane lavorative
FASCIA D	5 - 6	Settimane lavorative

GAMMA CRISTALLI	
Cod. 61	Open Extrachiaro
Cod. 63	Reflex Riflettente
Cod. 64	Eclissi Fumè
Cod. 67	Sabbiato Acidato

NOTE
L'APERTURA È INDICATIVA E PUÒ VARIARE PER MODIFICHE TECNICHE. IL TRATTAMENTO ANTICALCARE SLIDING WATER® PUÒ ESSERE UTILIZZATO SULLA CABINA, E VA ORDINATO AL MOMENTO DELL'ACQUISTO € 40. I TEMPI DI CONSEGNA SONO INDICATIVI E NON VINCOLANTI (VEDI PAR. 3 "CONDIZ. GEN. DI VENDITA"). LE CONSEGNE DI FASCIA "A" VALGONO PER 1PZ./CAD.

GUIDA ALLA FATTIBILITÀ DEI FUORI MISURA				
Larghezza		Altezza		Sagomati
min	max	min	max	NO
54	124	-	205	
COLORE E FINITURE				AG
MAGGIORAZIONI SOLUZIONI FUORI STANDARD				BI
				30%

TRATTAMENTO ANTICALCARE



DA APPLICARE DAL CLIENTE, FORNITO DI SERIE, SENZA MAGGIORAZIONE

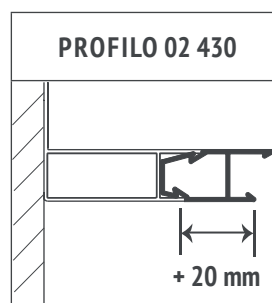

VERSO DI APERTURA E INGOMBRI

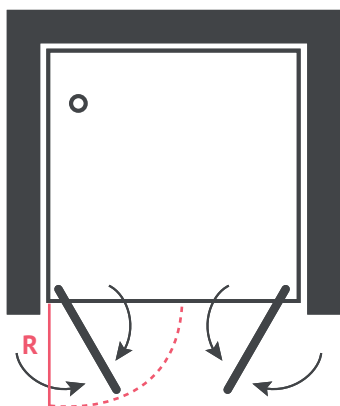

CODICE	R
SHP10066	24
SHP10072	27
SHP10078	30
SHP10084	33
SHP10090	36
SHP10096	39
SHP10102	42

L'apertura interna è più ridotta rispetto a quella esterna

SKY 2.0

mod. **SHF1**

h 190



4^{mm}

CRISTALLO



REVERSIBILE



TRATTAMENTO
ANTICALCARE

LATO FISSO
DI COMPLETAMENTO

SKY 2.0 SHF1

Lato fisso di completamento. Profili bianchi (BI). Cristallo stampato "C" (60). Reversibile.
Nella foto in abbinamento alla porta SKP1.

CODICE	estensione cm	POLYACRIL "RIVER" 06		CRISTALLO STAMPATO "C" 60 CRISTALLO TRASPARENTE 62	
		BI	AG	BI	AG
SHF10066	60-66	176		211	266
SHF10072	66-72	176		211	266
SHF10078	72-78	176		211	266
SHF10084	78-84	198		222	278
SHF10090	84-90	209		233	294
SHF10096	90-96	209		233	294
PROFILO 02 430		42	48		

TEMPI DI CONSEGNA		
FASCIA A	1 - 2	Settimane lavorative
FASCIA B	2 - 3	Settimane lavorative
FASCIA C	3 - 4	Settimane lavorative
FASCIA D	5 - 6	Settimane lavorative

GAMMA CRISTALLI	
Cod. 61	Open Extrachiaro
Cod. 63	Reflex Riflettente
Cod. 64	Eclissi Fumè
Cod. 67	Sabbiato Acidato

NOTE
L'APERTURA È INDICATIVA E PUÒ VARIARE PER MODIFICHE TECNICHE. IL TRATTAMENTO ANTICALCARE SLIDING WATER® PUÒ ESSERE UTILIZZATO SULLA CABINA, E VA ORDINATO AL MOMENTO DELL'ACQUISTO € 40. I TEMPI DI CONSEGNA SONO INDICATIVI E NON VINCOLANTI (VEDI PAR. 3 "CONDIZ. GEN. DI VENDITA"). LE CONSEGNE DI FASCIA "A" VALGONO PER 1PZ./CAD.

GUIDA ALLA FATTIBILITÀ DEI FUORI MISURA				
Larghezza		Altezza		Sagomati
min 18*	max 109	min -	max 205	NO
COLORE E FINITURE				AG
MAGGIORAZIONI SOLUZIONI FUORI STANDARD				BI
				30%

TRATTAMENTO ANTICALCARE



DA APPLICARE DAL CLIENTE, FORNITO DI SERIE, SENZA MAGGIORAZIONE

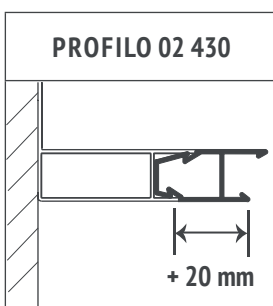

VERSO DI APERTURA E INGOMBRI

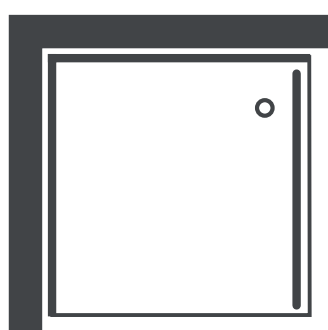

IMPORTANTE
La parete fissa crea uno spessore di 2 cm nella parte in cui si abbina alle porte.
Esempio: se dobbiamo coprire una misura di 100 cm, la porta dovrà essere di 98 cm; se invece va abbinata a due fissi (quindi totale 4 cm di spessore) dovrà essere di 96 cm

SKY 2.0

mod. **SHS7**

h 190 POLYACRIL / h 185 CRISTALLO



4^{mm}

CRISTALLO



REVERSIBILE



CHIUSURA MAGNETICA



SCORRIMENTO

CUSCINETTI



TRATTAMENTO ANTICALCARE

SKY 2.0 SHS7

Semicircolare a 2 ante scorrevoli e 2 laterali fisse. Profili argento lucido (AG). Cristallo trasparente (62). Reversibile. Scorrimento su cuscinetti superiori ed inferiori.





CABINE DOCCIA TITAN CLASSIC
BLUES 2.0

BLUES 2.0

mod. BLA2/BLR2

h 190



3^{mm}

CRISTALLO



REVERSIBILE



CHIUSURA MAGNETICA



SCORRIMENTO

CUSCINETTI



TRATTAMENTO ANTICALCARE

BLUES 2.0 BLA2/BLR2

Angolo a 2 ante scorrevoli e 2 laterali fisse. Profili argento lucido (AG). Cristallo trasparente (62). Reversibile. Scorrimento regolabile su cuscinetti superiori ed inferiori.

CODICE	estensione cm	apertura cm	POLYACRIL "RIVER" 06		CRISTALLO STAMPATO "C" 60 CRISTALLO TRASPARENTE 62	
			BI	AG	BI	AG
BLA20071	68-71	35	356	400	389	481
BLA20076	73-76	38	367	410	400	491
BLA20081	78-81	42	378	421	410	502
BLA20086	83-86	46	389	437	427	524
BLA20091	88-91	91	400	454	437	535
BLR28671	83-86 x 68-71	41	373	421	410	513
BLR29171	88-91 x 68-71	43	373	421	410	513
BLR29176	88-91 x 73-76	44	378	432	421	518
BLR21071	98-101 x 68-71	43	389	486	432	529
BLR21076	98-101 x 73-76	44	389	486	432	529
BLR21081	98-101 x 78-81	45	389	486	432	529
BLR21281	118-121x78-81	54	427	524	481	556
PROFILO 02 472						
			58	74		

TEMPI DI CONSEGNA	
FASCIA A	1 - 2 Settimane lavorative
FASCIA B	2 - 3 Settimane lavorative
FASCIA C	3 - 4 Settimane lavorative
FASCIA D	5 - 6 Settimane lavorative

GAMMA CRISTALLI	
Cod. 61	Open Extrachiaro
Cod. 63	Reflex Riflettente
Cod. 64	Eclissi Fumè
Cod. 67	Sabbiato Acidato

NOTE
L'APERTURA È INDICATIVA E PUÒ VARIARE PER MODIFICHE TECNICHE. IL TRATTAMENTO ANTICALCARE SLIDING WATER® PUÒ ESSERE UTILIZZATO SULLA CABINA, E VA ORDINATO AL MOMENTO DELL'ACQUISTO € 40. I TEMPI DI CONSEGNA SONO INDICATIVI E NON VINCOLANTI (VEDI PAR. 3 "CONDIZ. GEN. DI VENDITA"). LE CONSEGNE DI FASCIA "A" VALGONO PER 1PZ./CAD.

GUIDA ALLA FATTIBILITÀ DEI FUORI MISURA					
Larghezza		Altezza		Sagomati	
min	max	min	max		
68*	121	-	205	NO	
COLORE E FINITURE				AG	BI
MAGGIORAZIONI SOLUZIONI FUORI STANDARD				30%	

TRATTAMENTO ANTICALCARE



DA APPLICARE DAL CLIENTE, FORNITO DI SERIE, SENZA MAGGIORAZIONE

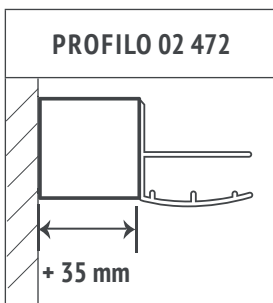

VERSO DI APERTURA E INGOMBRI

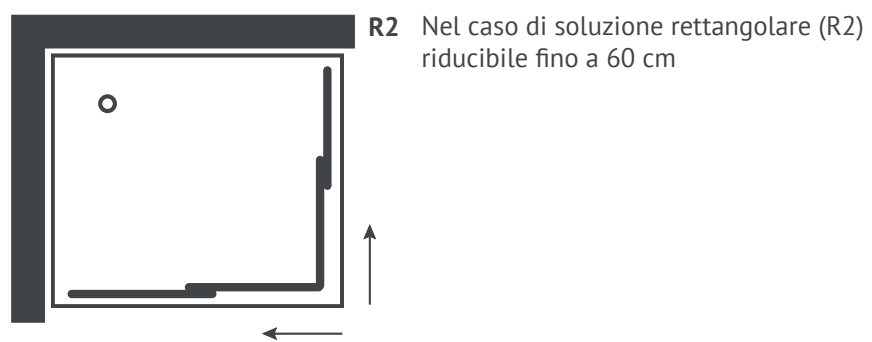
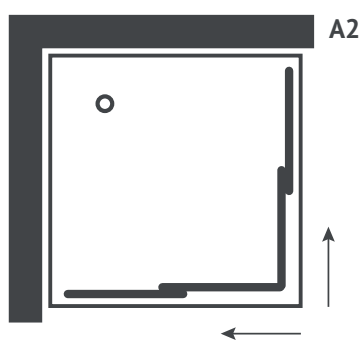

BLUES 2.0

mod. BLA4/BLR4

h 190



BLUES 2.0 BLA4/BLR4

Angolo a 4 ante scorrevoli e 2 laterali fisse. Profili bianchi (BI). Cristallo stampato "C". Reversibile. Scorrimento regolabile su cuscinetti superiori ed inferiori.

CODICE	estensione cm	apertura cm	POLYACRIL "RIVER" 06		CRISTALLO STAMPATO "C" 60 CRISTALLO TRASPARENTE 62	
			BI	AG	BI	AG
BLA40066	63-66	43	447	501	610	665
BLA40071	68-71	47	474	523	627	687
BLA40076	73-76	52	491	540	638	703
BLA40081	78-81	57	512	561	670	741
BLA40086	83-86	62	518	578	681	758
BLA40091	88-91	67	529	589	698	774
BLR49171	88-91 x 68-71	57	545	605	681	790
BLR49176	88-91 x 73-76	59	556	616	687	801
PROFILO 02 472			58	74		

TEMPI DI CONSEGNA		
FASCIA A	1 - 2	Settimane lavorative
FASCIA B	2 - 3	Settimane lavorative
FASCIA C	3 - 4	Settimane lavorative
FASCIA D	5 - 6	Settimane lavorative

GAMMA CRISTALLI	
Cod. 61	Open Extrachiaro
Cod. 63	Reflex Riflettente
Cod. 64	Eclissi Fumè
Cod. 67	Sabbiato Acidato

NOTE
L'APERTURA È INDICATIVA E PUÒ VARIARE PER MODIFICHE TECNICHE. IL TRATTAMENTO ANTICALCARE SLIDING WATER® PUÒ ESSERE UTILIZZATO SULLA CABINA, E VA ORDINATO AL MOMENTO DELL'ACQUISTO € 40. I TEMPI DI CONSEGNA SONO INDICATIVI E NON VINCOLANTI (VEDI PAR. 3 "CONDIZ. GEN. DI VENDITA"). LE CONSEGNE DI FASCIA "A" VALGONO PER 1PZ./CAD.

GUIDA ALLA FATTIBILITÀ DEI FUORI MISURA					
Larghezza		Altezza		Sagomati	
min	max	min	max		
56	104	-	205	NO	
COLORE E FINITURE				AG	BI
MAGGIORAZIONI SOLUZIONI FUORI STANDARD					-

TRATTAMENTO ANTICALCARE



DA APPLICARE DAL CLIENTE, FORNITO DI SERIE, SENZA MAGGIORAZIONE

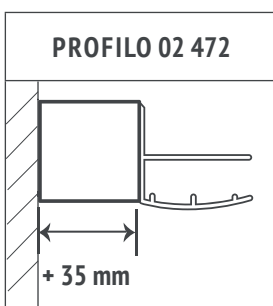

VERSO DI APERTURA E INGOMBRI

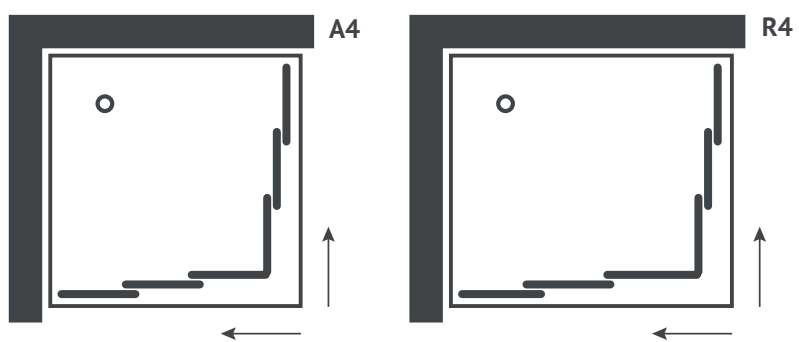

BLUES 2.0

mod. **BLP1**

h 190



3^{mm}

CRISTALLO



REVERSIBILE



CHIUSURA MAGNETICA



TRATTAMENTO
ANTICALCARE

BLUES 2.0 BLP1

Porta a 1 anta a battente. Profili bianchi (BI). Cristallo stampato "C" (60). Reversibile.
Nella foto in abbinamento al lato fisso BLF1.

CODICE	estensione cm	apertura cm	POLYACRIL "RIVER" 06		CRISTALLO STAMPATO "C" 60 CRISTALLO TRASPARENTE 62	
			BI	AG	BI	AG
BLP10064	58-64	45	259	319	286	363
BLP10069	63-69	50	259	319	286	363
BLP10074	68-74	55	259	319	286	363
BLP10079	73-79	60	259	319	286	363
BLP10084	78-84	65	270	325	297	374
BLP10089	83-89	70	275	347	308	391
BLP10094	88-94	75	275	347	308	391
BLP10099	93-99	80	292	352	319	402
BLP10104	98-104	85	297	374	325	413
PROFILO 02 472						
			58	74		

TEMPI DI CONSEGNA		
FASCIA A	1 - 2	Settimane lavorative
FASCIA B	2 - 3	Settimane lavorative
FASCIA C	3 - 4	Settimane lavorative
FASCIA D	5 - 6	Settimane lavorative

GAMMA CRISTALLI	
Cod. 61	Open Extrachiaro
Cod. 63	Reflex Riflettente
Cod. 64	Eclissi Fumè
Cod. 67	Sabbiato Acidato

NOTE
L'APERTURA È INDICATIVA E PUÒ VARIARE PER MODIFICHE TECNICHE. IL TRATTAMENTO ANTICALCARE SLIDING WATER® PUÒ ESSERE UTILIZZATO SULLA CABINA, E VA ORDINATO AL MOMENTO DELL'ACQUISTO € 40. I TEMPI DI CONSEGNA SONO INDICATIVI E NON VINCOLANTI (VEDI PAR. 3 "CONDIZ. GEN. DI VENDITA"). LE CONSEGNE DI FASCIA "A" VALGONO PER 1PZ./CAD.

GUIDA ALLA FATTIBILITÀ DEI FUORI MISURA					
Larghezza		Altezza		Sagomati	
min	max	min	max	NO	
54	104	-	205		
COLORE E FINITURE				AG	BI
MAGGIORAZIONI SOLUZIONI FUORI STANDARD				30%	

TRATTAMENTO ANTICALCARE



DA APPLICARE DAL CLIENTE, FORNITO DI SERIE, SENZA MAGGIORAZIONE

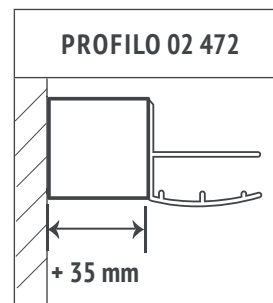

VERSO DI APERTURA E INGOMBRI

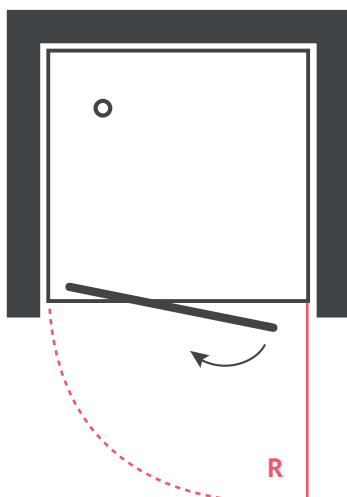

CODICE	R
BLP10064	47
BLP10069	52
BLP10074	57
BLP10079	62
BLP10084	67
BLP10089	72
BLP10094	77
BLP10099	82
BLP10104	87

BLUES 2.0

mod. BLP2

h 190



BLUES 2.0 BLP2

Porta a 2 ante a soffietto. (Apertura sia a DX che a SX, possibilità bloccaggio di 1 anta su un lato). Profili bianchi (BI). Pannello in Polyacril River (06).

CODICE	estensione cm	apertura cm	POLYACRIL "RIVER" 06		CRISTALLO STAMPATO "C" 60 CRISTALLO TRASPARENTE 62	
			BI	AG	BI	AG
BLP20064	58-64	40	329	416	371	458
BLP20069	63-69	45	329	416	371	458
BLP20074	68-74	50	329	416	371	458
BLP20079	73-79	55	329	416	371	458
BLP20084	78-84	60	340	421	382	463
BLP20089	83-89	65	346	443	398	491
BLP20094	88-94	70	346	443	398	491
BLP20099	93-99	75	367	464	409	507
BLP20104	98-104	80	378	475	420	518
PROFILO 02 472			58	74		

TEMPI DI CONSEGNA		
FASCIA A	1 - 2	Settimane lavorative
FASCIA B	2 - 3	Settimane lavorative
FASCIA C	3 - 4	Settimane lavorative
FASCIA D	5 - 6	Settimane lavorative

GAMMA CRISTALLI	
Cod. 61	Open Extrachiaro
Cod. 63	Reflex Riflettente
Cod. 64	Eclissi Fumè
Cod. 67	Sabbiato Acidato

NOTE
L'APERTURA È INDICATIVA E PUÒ VARIARE PER MODIFICHE TECNICHE. IL TRATTAMENTO ANTICALCARE SLIDING WATER® PUÒ ESSERE UTILIZZATO SULLA CABINA, E VA ORDINATO AL MOMENTO DELL'ACQUISTO € 40. I TEMPI DI CONSEGNA SONO INDICATIVI E NON VINCOLANTI (VEDI PAR. 3 "CONDIZ. GEN. DI VENDITA"). LE CONSEGNE DI FASCIA "A" VALGONO PER 1PZ./CAD.

GUIDA ALLA FATTIBILITÀ DEI FUORI MISURA					
Larghezza		Altezza		Sagomati	
min 60	max 104	min -	max 205	NO	
COLORE E FINITURE				AG	BI
MAGGIORAZIONI SOLUZIONI FUORI STANDARD				30%	

TRATTAMENTO ANTICALCARE



DA APPLICARE DAL CLIENTE, FORNITO DI SERIE, SENZA MAGGIORAZIONE

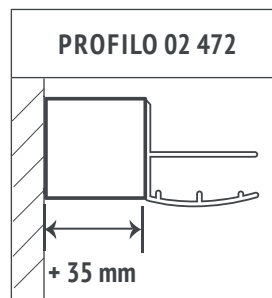

VERSO DI APERTURA E INGOMBRI

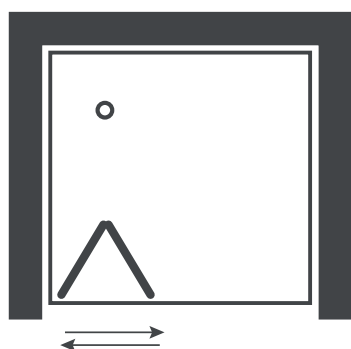

BLUES 2.0

mod. BLP3

h 190



3^{mm}

CRISTALLO



REVERSIBILE



CHIUSURA MAGNETICA



SCORRIMENTO

CUSCINETTI



TRATTAMENTO ANTICALCARE

BLUES 2.0 BLP3

Porta a 2 ante scorrevoli ed 1 fissa. Reversibile con apertura a DX oppure a SX. Profili bianchi (BI). Cristallo stampato "C". Scorrimento regolabile su cuscinetti superiori ed inferiori.

CODICE	estensione cm	apertura cm	POLYACRIL "RIVER" 06		CRISTALLO STAMPATO "C" 60 CRISTALLO TRASPARENTE 62	
			BI	AG	BI	AG
BLP30079	73-79	34	286	362	322	392
BLP30084	78-84	37	297	373	327	403
BLP30089	84-89	40	308	383	360	414
BLP30094	88-94	43	308	383	360	414
BLP30099	93-99	46	319	400	371	425
BLP30104	98-104	50	319	400	371	425
BLP30109	103-109	53	329	410	392	447
BLP30114	108-114	56	340	421	409	469
BLP30119	113-119	59	356	432	420	480
BLP30124	118-124	63	367	443	431	491
PROFILO 02 472			58	74		

TEMPI DI CONSEGNA		
FASCIA A	1 - 2	Settimane lavorative
FASCIA B	2 - 3	Settimane lavorative
FASCIA C	3 - 4	Settimane lavorative
FASCIA D	5 - 6	Settimane lavorative

GAMMA CRISTALLI	
Cod. 61	Open Extrachiaro
Cod. 63	Reflex Riflettente
Cod. 64	Eclissi Fumè
Cod. 67	Sabbiato Acidato

NOTE
L'APERTURA È INDICATIVA E PUÒ VARIARE PER MODIFICHE TECNICHE. IL TRATTAMENTO ANTICALCARE SLIDING WATER® PUÒ ESSERE UTILIZZATO SULLA CABINA, E VA ORDINATO AL MOMENTO DELL'ACQUISTO € 40. I TEMPI DI CONSEGNA SONO INDICATIVI E NON VINCOLANTI (VEDI PAR. 3 "CONDIZ. GEN. DI VENDITA"). LE CONSEGNE DI FASCIA "A" VALGONO PER 1PZ./CAD.

GUIDA ALLA FATTIBILITÀ DEI FUORI MISURA				
Larghezza		Altezza		Sagomati
min 69	max 171	min -	max 205	NO
COLORE E FINITURE			AG	BI
MAGGIORAZIONI SOLUZIONI FUORI STANDARD				30%

TRATTAMENTO ANTICALCARE



DA APPLICARE DAL CLIENTE,
FORNITO DI SERIE,
SENZA MAGGIORAZIONE

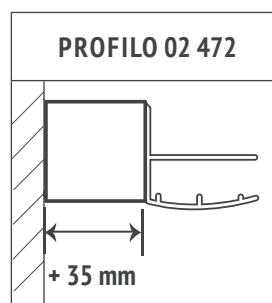

VERSO DI APERTURA E INGOMBRI

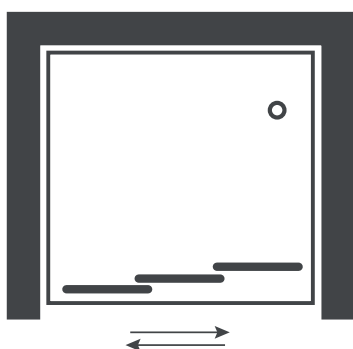

Reversibile

BLUES 2.0

mod. **BLP4**

h 190



- 

3^{mm}
CRISTALLO
- 

CHIUSURA MAGNETICA
- 

ANTI PANICO
- 

TRATTAMENTO
ANTICALCARE

BLUES 2.0 BLP4

Porta a 2 ante a doppio battente (saloon) apertura interna ed esterna. Profili argento lucido (AG). Cristallo stampato "C" (60).

CODICE	estensione cm	apertura cm	POLYACRIL "RIVER" 06		CRISTALLO STAMPATO "C" 60 CRISTALLO TRASPARENTE 62	
			BI	AG	BI	AG
BLP40064	58-64	40	297	373	322	409
BLP40069	63-69	45	297	373	322	409
BLP40074	68-74	50	297	373	322	409
BLP40079	73-79	55	297	373	322	409
BLP40084	78-84	60	297	383	343	420
BLP40089	83-89	65	319	394	354	436
BLP40094	88-94	70	319	394	354	436
BLP40099	93-99	75	329	405	371	458
BLP40104	98-104	80	340	405	382	474
PROFILO 02 472						
			58	74		

TEMPI DI CONSEGNA		
FASCIA A	1 - 2	Settimane lavorative
FASCIA B	2 - 3	Settimane lavorative
FASCIA C	3 - 4	Settimane lavorative
FASCIA D	5 - 6	Settimane lavorative

GAMMA CRISTALLI	
Cod. 61	Open Extrachiaro
Cod. 63	Reflex Riflettente
Cod. 64	Eclissi Fumè
Cod. 67	Sabbiato Acidato

NOTE
L'APERTURA È INDICATIVA E PUÒ VARIARE PER MODIFICHE TECNICHE. IL TRATTAMENTO ANTICALCARE SLIDING WATER® PUÒ ESSERE UTILIZZATO SULLA CABINA, E VA ORDINATO AL MOMENTO DELL'ACQUISTO € 40. I TEMPI DI CONSEGNA SONO INDICATIVI E NON VINCOLANTI (VEDI PAR. 3 "CONDIZ. GEN. DI VENDITA"). LE CONSEGNE DI FASCIA "A" VALGONO PER 1PZ./CAD.

GUIDA ALLA FATTIBILITÀ DEI FUORI MISURA				
Larghezza		Altezza		Sagomati
min	max	min	max	NO
54	124	-	205	
COLORE E FINITURE				AG
MAGGIORAZIONI SOLUZIONI FUORI STANDARD				BI
				50%

TRATTAMENTO ANTICALCARE



DA APPLICARE DAL CLIENTE, FORNITO DI SERIE, SENZA MAGGIORAZIONE

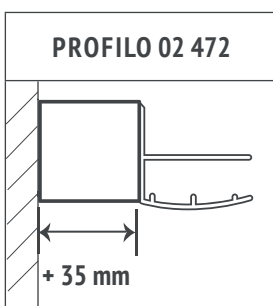

VERSO DI APERTURA E INGOMBRI

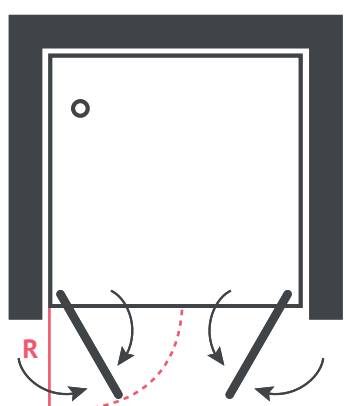

CODICE	R
BLP40064	24
BLP40069	27
BLP40074	30
BLP40079	33
BLP40084	36
BLP40089	39
BLP40094	42
BLP40099	45
BLP40104	48

BLUES 2.0

mod. BLP6

h 190



3^{mm}

CRISTALLO



REVERSIBILE



CHIUSURA MAGNETICA



SCORRIMENTO

CUSCINETTI



TRATTAMENTO ANTICALCARE

BLUES 2.0 BLP6

Porta a 1 anta scorrevole e 1 anta fissa. Profili bianchi (BI). Pannello in Polyacril River (06). Reversibile. Scorrimento regolabile su cuscinetti superiori ed inferiori.

CODICE	estensione cm	apertura cm	POLYACRIL "RIVER" 06		CRISTALLO STAMPATO "C" 60 CRISTALLO TRASPARENTE 62	
			BI	AG	BI	AG
BLP60104	98-104	39	286	343	325	418
BLP60109	103-109	41	294	371	336	429
BLP60114	108-114	44	311	392	363	451
BLP60119	113-119	46	322	409	380	479
BLP60124	118-124	49	322	409	380	479
BLP60129	123-129	51	343	425	402	501
BLP60134	128-134	54	365	452	424	528
BLP60139	133-139	56	387	485	446	556
BLP60144	138-144	61	387	485	446	556
BLP60154	148-154	64	409	512	473	578
BLP60164	158-164	66	431	534	495	605
PROFILO 02 472						
			58	74		

TEMPI DI CONSEGNA		
FASCIA A	1 - 2 Settimane lavorative	
FASCIA B	2 - 3 Settimane lavorative	
FASCIA C	3 - 4 Settimane lavorative	
FASCIA D	5 - 6 Settimane lavorative	

GAMMA CRISTALLI	
Cod. 61	Open Extrachiaro
Cod. 63	Reflex Riflettente
Cod. 64	Eclissi Fumè
Cod. 67	Sabbiato Acidato

NOTE
L'APERTURA È INDICATIVA E PUÒ VARIARE PER MODIFICHE TECNICHE. IL TRATTAMENTO ANTICALCARE SLIDING WATER® PUÒ ESSERE UTILIZZATO SULLA CABINA, E VA ORDINATO AL MOMENTO DELL'ACQUISTO € 40. I TEMPI DI CONSEGNA SONO INDICATIVI E NON VINCOLANTI (VEDI PAR. 3 "CONDIZ. GEN. DI VENDITA"). LE CONSEGNE DI FASCIA "A" VALGONO PER 1PZ./CAD.

GUIDA ALLA FATTIBILITÀ DEI FUORI MISURA				
Larghezza		Altezza		Sagomati
min	max	min	max	NO
98	190	-	205	
COLORE E FINITURE			AG	BI
MAGGIORAZIONI SOLUZIONI FUORI STANDARD				30%

TRATTAMENTO ANTICALCARE



DA APPLICARE DAL CLIENTE, FORNITO DI SERIE, SENZA MAGGIORAZIONE

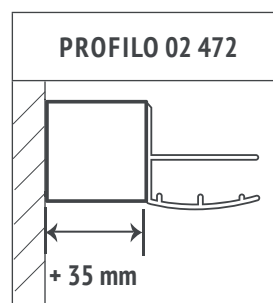

VERSO DI APERTURA E INGOMBRI

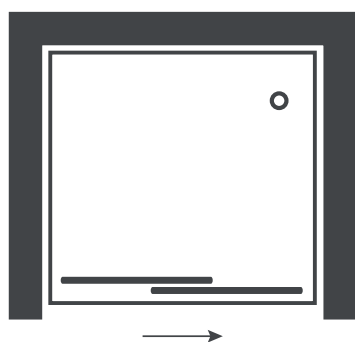

Reversibile

BLUES 2.0

mod. **BLF1**

h 190



BLUES 2.0 BLF1

Lato fisso di completamento. Profili bianchi (BI). Cristallo stampato "C". Reversibile. Nella foto in abbinamento al modello BLP1

CODICE	estensione cm	POLYACRIL "RIVER" 06		CRISTALLO STAMPATO "C" 60 CRISTALLO TRASPARENTE 62	
		BI	AG	BI	AG
BLF10064	58-64	171	204	189	216
BLF10069	63-69	171	204	189	216
BLF10074	68-74	171	204	194	222
BLF10079	73-79	182	215	194	222
BLF10084	78-84	182	215	205	233
BLF10089	83-89	193	231	222	261
BLF10094	88-94	193	231	222	261
PROFILO 02 472		58	74		

TEMPI DI CONSEGNA		
FASCIA A	1 - 2	Settimane lavorative
FASCIA B	2 - 3	Settimane lavorative
FASCIA C	3 - 4	Settimane lavorative
FASCIA D	5 - 6	Settimane lavorative

GAMMA CRISTALLI	
Cod. 61	Open Extrachiaro
Cod. 63	Reflex Riflettente
Cod. 64	Eclissi Fumè
Cod. 67	Sabbiato Acidato

NOTE
L'APERTURA È INDICATIVA E PUÒ VARIARE PER MODIFICHE TECNICHE. IL TRATTAMENTO ANTICALCARE SLIDING WATER® PUÒ ESSERE UTILIZZATO SULLA CABINA, E VA ORDINATO AL MOMENTO DELL'ACQUISTO € 40. I TEMPI DI CONSEGNA SONO INDICATIVI E NON VINCOLANTI (VEDI PAR. 3 "CONDIZ. GEN. DI VENDITA"). LE CONSEGNE DI FASCIA "A" VALGONO PER 1PZ./CAD.

GUIDA ALLA FATTIBILITÀ DEI FUORI MISURA				
Larghezza		Altezza		Sagomati
min 18*	max 109	min -	max 205	NO
COLORE E FINITURE				AG
MAGGIORAZIONI SOLUZIONI FUORI STANDARD				BI 30%

TRATTAMENTO ANTICALCARE



DA APPLICARE DAL CLIENTE, FORNITO DI SERIE, SENZA MAGGIORAZIONE

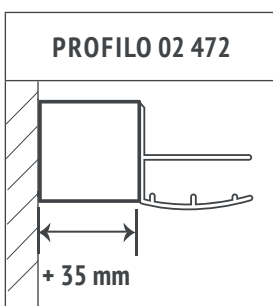

VERSO DI APERTURA E INGOMBRI

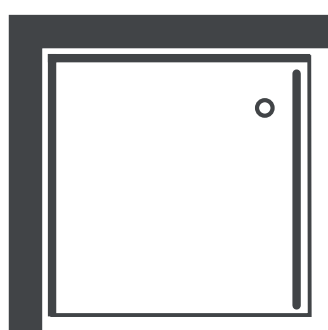

IMPORTANTE
* Fino a cm 25 i fissi vengono realizzati solamente con profili senza vetro





CABINE DOCCIA TITAN CLASSIC
BERMUDA 2.0

BERMUDA 2.0

mod. **BEA2/BER2**

h 190



3^{mm}

CRISTALLO



REVERSIBILE



SCORRIMENTO

PATTINO



CHIUSURA MAGNETICA



TRATTAMENTO
ANTICALCARE

BERMUDA 2.0 BEA2/BER2

Angolo a 2 ante scorrevoli e 2 laterali fisse. Scorrimento su pattino autolubrificante “zero manutenzione”. Profili argento (AN). Cristallo trasparente (62). Reversibile.

CODICE	estensione cm	apertura cm	POLYACRIL "LISA" 02		CRISTALLO STAMPATO "C" 60 CRISTALLO TRASPARENTE 62	
			BI	AN	BI	AN
BEA20074	64-74	27-37	313	345	387	424
BEA20079	69-79	30-41	313	345	387	424
BEA20089	79-89	37-48	313	345	387	424
BER28974	79-89x64-74	32-43	313	345	387	424
PROFILO 02 472			64	74		

TEMPI DI CONSEGNA		
FASCIA A	1 - 2	Settimane lavorative
FASCIA B	2 - 3	Settimane lavorative
FASCIA C	3 - 4	Settimane lavorative
FASCIA D	5 - 6	Settimane lavorative

GAMMA CRISTALLI	
Cod. 61	Open Extrachiaro
Cod. 63	Reflex Riflettente
Cod. 64	Eclissi Fumè
Cod. 67	Sabbiato Acidato

NOTE
L'APERTURA È INDICATIVA E PUÒ VARIARE PER MODIFICHE TECNICHE. IL TRATTAMENTO ANTICALCARE SLIDING WATER® PUÒ ESSERE UTILIZZATO SULLA CABINA, E VA ORDINATO AL MOMENTO DELL'ACQUISTO € 40. I TEMPI DI CONSEGNA SONO INDICATIVI E NON VINCOLANTI (VEDI PAR. 3 "CONDIZ. GEN. DI VENDITA"). LE CONSEGNE DI FASCIA "A" VALGONO PER 1PZ./CAD.

GUIDA ALLA FATTIBILITÀ DEI FUORI MISURA					
Larghezza		Altezza		Sagomati	
min	max	min	max	NO	
-	-	-	-	NO	
COLORE E FINITURE				AN	BI
MAGGIORAZIONI SOLUZIONI FUORI STANDARD					-

TRATTAMENTO ANTICALCARE



OPZIONALE DA APPLICARE €40

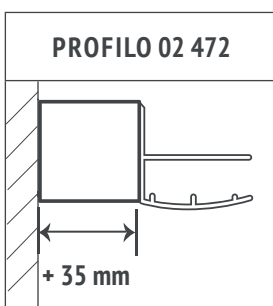

VERSO DI APERTURA E INGOMBRI

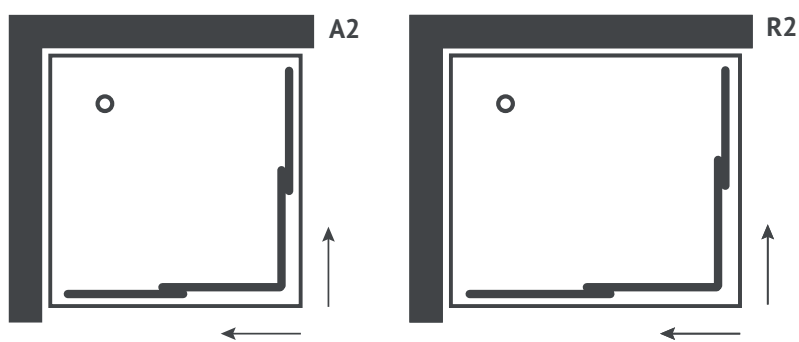

BERMUDA 2.0

mod. BEP1

h 190



BERMUDA 2.0 BEP1

Porta a 1 anta a battente. Profili bianco (BI).
Cristallo stampato "C" (60). Reversibile. Nella foto in abbinamento al mod. BEF1

BERMUDA 2.0

mod. BEP2

h 190



3^{mm}

CRISTALLO



REVERSIBILE

SCORRIMENTO



PATTINO



TRATTAMENTO
ANTICALCARE

BERMUDA 2.0 BEP2

Porta a 2 ante a soffietto. (Apertura sia a DX che a SX, possibilità bloccaggio di 1 anta su un lato). Profili bianco (BI). Cristallo stampato "C" (60). Reversibile Nella foto in abbinamento al lato fisso BEF1.

CODICE	estensione cm	apertura cm	POLYACRIL "LISA" 02		CRISTALLO STAMPATO "C" 60 CRISTALLO TRASPARENTE 62	
			BI	AN	BI	AN
BEP20065	61-65	45	246	274	283	311
BEP20070	66-70	50	258	280	288	316
BEP20075	71-75	55	258	280	288	316
BEP20080	76-80	60	263	286	294	322
BEP20090	86-90	70	263	286	294	322
PROFILO 02 472			64	74		

TEMPI DI CONSEGNA		
FASCIA A	1 - 2	Settimane lavorative
FASCIA B	2 - 3	Settimane lavorative
FASCIA C	3 - 4	Settimane lavorative
FASCIA D	5 - 6	Settimane lavorative

GAMMA CRISTALLI	
Cod. 61	Open Extrachiaro
Cod. 63	Reflex Riflettente
Cod. 64	Eclissi Fumè
Cod. 67	Sabbiato Acidato

NOTE
L'APERTURA È INDICATIVA E PUÒ VARIARE PER MODIFICHE TECNICHE. IL TRATTAMENTO ANTICALCARE SLIDING WATER® PUÒ ESSERE UTILIZZATO SULLA CABINA, E VA ORDINATO AL MOMENTO DELL'ACQUISTO € 40. I TEMPI DI CONSEGNA SONO INDICATIVI E NON VINCOLANTI (VEDI PAR. 3 "CONDIZ. GEN. DI VENDITA"). LE CONSEGNE DI FASCIA "A" VALGONO PER 1PZ./CAD.

GUIDA ALLA FATTIBILITÀ DEI FUORI MISURA				
Larghezza	Altezza		Sagomati	
	max	min	max	NO
-	-	-	-	-
COLORE E FINITURE			AN	BI
MAGGIORAZIONI SOLUZIONI FUORI STANDARD				-

TRATTAMENTO ANTICALCARE



OPZIONALE
DA APPLICARE €40

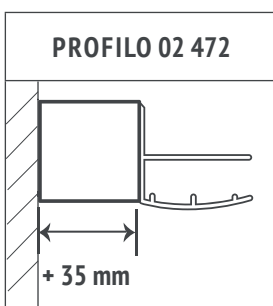

VERSO DI APERTURA E INGOMBRI

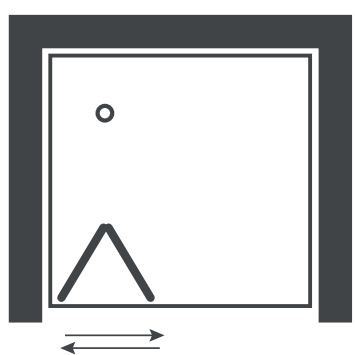



3^{mm}

CRISTALLO



REVERSIBILE



CHIUSURA MAGNETICA



SCORRIMENTO

CUSCINETTI



TRATTAMENTO ANTICALCARE

BERMUDA 2.0 BEP3

Porta a 2 ante scorrevoli e 1 fissa. Reversibile. Profili bianco (BI). Cristallo stampato "C" (60).

CODICE	estensione cm	apertura cm	POLYACRIL "LISA" 02		CRISTALLO STAMPATO "C" 60 CRISTALLO TRASPARENTE 62	
			BI	AN	BI	AN
BEP30075	71-75	34	286	313	319	351
BEP30080	76-80	37	297	319	324	335
BEP30090	86-90	43	308	335	335	383
BEP30100	96-100	50	313	335	340	389
BEP30110	106-110	56	319	351	351	394
BEP30120	116-120	63	319	362	362	400
PROFILO 02 472			64	74		

TEMPI DI CONSEGNA		
FASCIA A	1 - 2	Settimane lavorative
FASCIA B	2 - 3	Settimane lavorative
FASCIA C	3 - 4	Settimane lavorative
FASCIA D	5 - 6	Settimane lavorative

GAMMA CRISTALLI	
Cod. 61	Open Extrachiaro
Cod. 63	Reflex Riflettente
Cod. 64	Eclissi Fumè
Cod. 67	Sabbiato Acidato

NOTE

L'APERTURA È INDICATIVA E PUÒ VARIARE PER MODIFICHE TECNICHE. IL TRATTAMENTO ANTICALCARE SLIDING WATER® PUÒ ESSERE UTILIZZATO SULLA CABINA, E VA ORDINATO AL MOMENTO DELL'ACQUISTO € 40. I TEMPI DI CONSEGNA SONO INDICATIVI E NON VINCOLANTI (VEDI PAR. 3 "CONDIZ. GEN. DI VENDITA"). LE CONSEGNE DI FASCIA "A" VALGONO PER 1PZ./CAD.

GUIDA ALLA FATTIBILITÀ DEI FUORI MISURA				
Larghezza		Altezza		Sagomati
min	max	min	max	NO
-	-	-	-	NO
COLORE E FINITURE				AN
MAGGIORAZIONI SOLUZIONI FUORI STANDARD				-

TRATTAMENTO ANTICALCARE

OPZIONALE DA APPLICARE €40

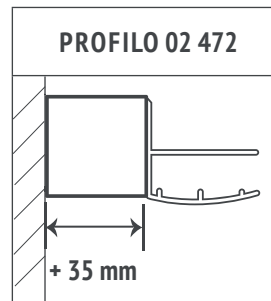

VERSO DI APERTURA E INGOMBRI

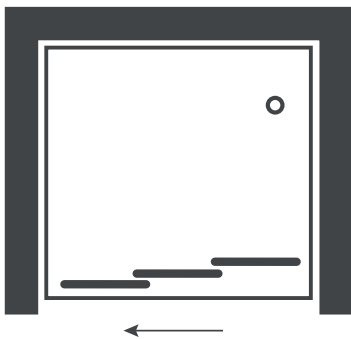



3^{mm}

CRISTALLO



REVERSIBILE



CHIUSURA MAGNETICA



ANTI PANICO



TRATTAMENTO ANTICALCARE

BERMUDA 2.0 BEP4

Porta a 2 ante a doppio battente (saloon) apertura interna ed esterna. Profili Argento (AN). Cristallo stampato "C" (60). Reversibile.

BERMUDA 2.0

mod. BEF1

h 190



3^{mm}

CRISTALLO



REVERSIBILE



TRATTAMENTO
ANTICALCARE

BERMUDA 2.0 BEF1

Lato fisso di completamento. Reversibile. Nella foto in abbinamento alla porta BEP1.

CODICE	estensione cm	POLYACRIL "LISA" 02		CRISTALLO STAMPATO "C" 60 CRISTALLO TRASPARENTE 62	
		BI	AN	BI	AN
BEF10065	61-65	157	167	178	200
BEF10070	66-70	157	167	178	200
BEF10075	71-75	157	167	178	200
BEF10080	76-80	157	167	178	200
BEF10090	86-90	167	194	200	216
PROFILO 02 472		64	74		

TEMPI DI CONSEGNA		
FASCIA A	1 - 2	Settimane lavorative
FASCIA B	2 - 3	Settimane lavorative
FASCIA C	3 - 4	Settimane lavorative
FASCIA D	5 - 6	Settimane lavorative

GAMMA CRISTALLI	
Cod. 61	Open Extrachiaro
Cod. 63	Reflex Riflettente
Cod. 64	Eclissi Fumè
Cod. 67	Sabbiato Acidato

NOTE
L'APERTURA È INDICATIVA E PUÒ VARIARE PER MODIFICHE TECNICHE. IL TRATTAMENTO ANTICALCARE SLIDING WATER® PUÒ ESSERE UTILIZZATO SULLA CABINA, E VA ORDINATO AL MOMENTO DELL'ACQUISTO € 40. I TEMPI DI CONSEGNA SONO INDICATIVI E NON VINCOLANTI (VEDI PAR. 3 "CONDIZ. GEN. DI VENDITA"). LE CONSEGNE DI FASCIA "A" VALGONO PER 1PZ./CAD.

GUIDA ALLA FATTIBILITÀ DEI FUORI MISURA					
Larghezza		Altezza		Sagomati	
min	max	min	max		
-	-	-	-	NO	
COLORE E FINITURE				AN	BI
MAGGIORAZIONI SOLUZIONI FUORI STANDARD					-

TRATTAMENTO ANTICALCARE



OPZIONALE DA APPLICARE €40

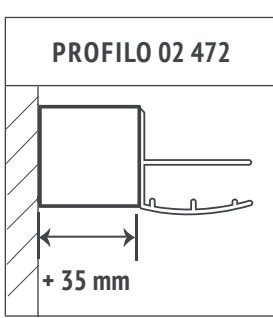

VERSO DI APERTURA E INGOMBRI

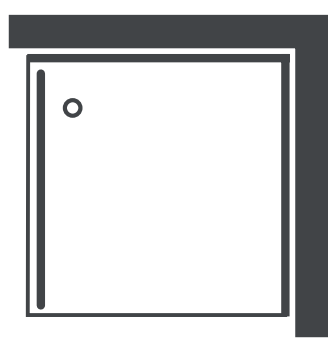





TITAN CLASSIC
SOPRAVASCA

306	LIGHT
320	SKY

LIGHT

mod. **LIB8**

h 150



LIGHT LIB8

Soprasvasca con 2 ante ripiegabili a muro con camma di sollevamento. Cristallo 6 mm. Reversibile.

LIGHT

mod. **LIB8/LIB1**

h 150



LIGHT LIB8/LIB1

Soprasvasca con 2 ante ripiegabili più fisso laterale. Cristallo 6 mm. Reversibile.

CODICE	estensione cm	apertura cm	CRISTALLO TRASPARENTE 62		CRISTALLI SPECIALI 61/63/64/67	MAGG. TRATT. ANTICALCARE PLUS
			BI	AG	BI / AG	
LIB80102	100-102	Totale	321	387	470	85
LIB80122	120-122	Totale	341	407	490	85
LIB10071	69-71		240	290	385	60
LIB10081	79-81		245	295	390	60
N.B. Barra CBR 07/CR 01				88		

TEMPI DI CONSEGNA	
FASCIA A	1 - 2 Settimane lavorative
FASCIA B	2 - 3 Settimane lavorative
FASCIA C	3 - 4 Settimane lavorative
FASCIA D	5 - 6 Settimane lavorative

GAMMA CRISTALLI	
Cod. 61	Open Extrachiario
Cod. 63	Reflex Riflettente
Cod. 64	Eclissi Fumè
Cod. 67	Sabbiato Acidato

NOTE
 QUESTO MODELLO VA INSTALLATO A FILO DEL BORDO INTERNO DELLA VASCA. LE SOLUZIONI FUORI MISURA NON SONO DISPONIBILI PER QUESTO MODELLO. I TEMPI DI CONSEGNA SONO INDICATIVI E NON VINCOLANTI (VEDI PAR. 3 "CONDIZ. GEN. DI VENDITA"). LE CONSEGNE DI FASCIA "A" VALGONO PER 1PZ./CAD.

GUIDA ALLA FATTIBILITÀ DEI FUORI MISURA				
Larghezza		Altezza		Sagomati
min 60	max 150	min -	max 160	NO
COLORE E FINITURE				AG
MAGGIORAZIONI SOLUZIONI FUORI STANDARD				BI
				50%

**TRATTAMENTO
ANTICALCARE PLUS**



GIÀ APPLICATO
SUI PANNELLI COD. 62
(VEDI MAGGIORAZIONE)

**TRATTAMENTO
ANTICALCARE**



DA APPLICARE DAL CLIENTE,
FORNITO DI SERIE,
SENZA MAGGIORAZIONE

SAGOMATI A RICHIESTA

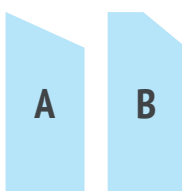

VERSO DI APERTURA E INGOMBRI

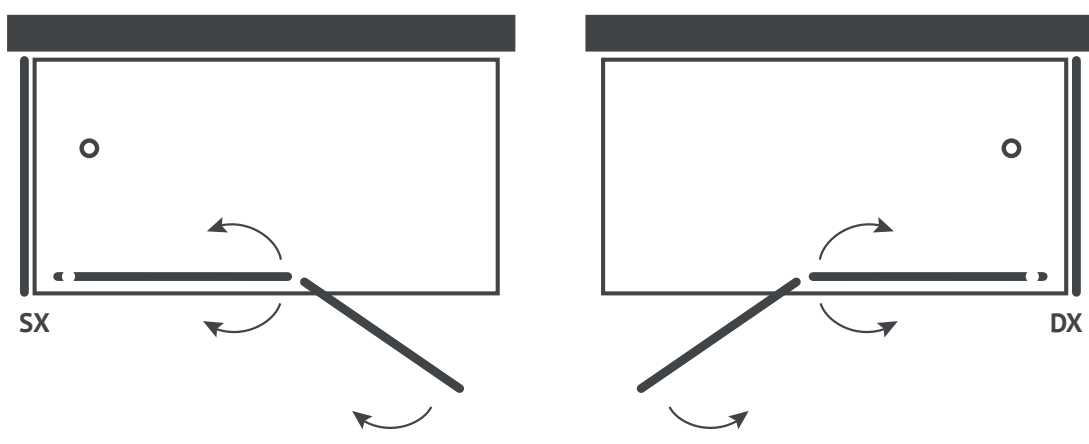

LIGHT

mod. **LIB5**

h 150



6^{mm}

CRISTALLO



REVERSIBILE



SOLLEVAMENTO
CAMME



TRATTAMENTO
ANTICALCARE PLUS



TRATTAMENTO
ANTICALCARE



PROGETTÒ
UTILIA

LIGHT LIB5

Soprasvasca 1 anta fissa + 1 mobile rotante a 90° internamente ed esternamente.

LIGHT

mod. LIB5/LIB1

h 150



6^{mm}

CRISTALLO



REVERSIBILE



SOLLEVAMENTO
CAMME



TRATTAMENTO
ANTICALCARE PLUS



TRATTAMENTO
ANTICALCARE



PROGETTO
UTILIA

LIGHT LIB5/LIB1

Soprasvasca 1 anta fissa + 1 mobile rotante a 90° internamente ed esternamente.

CODICE	estensione cm	CRISTALLO TRASPARENTE 62		CRISTALLI SPECIALI 61/63/64/67		MAGG. TRATT. ANTICALCARE PLUS
		BI	AG	BI	AG	
LIB50095 dx	fisso 28/30 + anta 65	325	385	391	462	85
LIB50095 sx	fisso 28/30 + anta 65	325	385	391	462	85
LIB50115 dx	fisso 48/50 + anta 65	336	396	407	479	85
LIB50115 sx	fisso 48/50 + anta 65	336	396	407	479	90
LIB10071	69-71	240	240	290	385	60
LIB10081	79-81	245	245	295	390	60
N.B. Barra CBR 07/CR 01			88			

TEMPI DI CONSEGNA	
FASCIA A	1 - 2 Settimane lavorative
FASCIA B	2 - 3 Settimane lavorative
FASCIA C	3 - 4 Settimane lavorative
FASCIA D	5 - 6 Settimane lavorative

GAMMA CRISTALLI	
Cod. 61	Open Extrachiaro
Cod. 63	Reflex Riflettente
Cod. 64	Eclissi Fumè
Cod. 67	Sabbiato Acidato

NOTE
 QUESTO MODELLO VA INSTALLATO A FILO DEL BORDO INTERNO DELLA VASCA.
 I TEMPI DI CONSEGNA SONO INDICATIVI E NON VINCOLANTI (VEDI PAR.
 3 "CONDIZ. GEN. DI VENDITA"). LE CONSEGNE DI FASCIA "A" VALGONO PER
 1PZ./CAD.

GUIDA ALLA FATTIBILITÀ DEI FUORI MISURA				
Larghezza		Altezza		Sagomati
min 60	max 150	min -	max 170	NO
COLORE E FINITURE			AG	BI
MAGGIORAZIONI SOLUZIONI FUORI STANDARD				50%

TRATTAMENTO ANTICALCARE PLUS

GIÀ APPLICATO SUI PANNELLI COD. 62 (VEDI MAGGIORAZIONE)

TRATTAMENTO ANTICALCARE

DA APPLICARE DAL CLIENTE, FORNITO DI SERIE, SENZA MAGGIORAZIONE

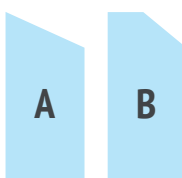
SAGOMATI A RICHIESTA

VERSO DI APERTURA E INGOMBRI

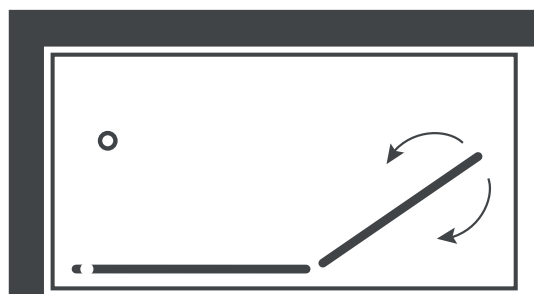

IMPORTANTE
 Anta battente con rotazione di 90°
 sia internamente che esternamente

LIGHT

mod. **LIB9**

h 140



- 

6^{mm}
CRISTALLO
- 

REVERSIBILE
- 

SOLLEVAMENTO
CAMME
- 

TRATTAMENTO
ANTICALCARE PLUS
- 

TRATTAMENTO
ANTICALCARE
- 

PROGETTO
UTILIA

LIGHT LIB9

Soprasvasca 1 anta a battente rotante di 180° con camma sollevamento (Reversibile solo su cod. 62). Cristallo 6 mm.

CODICE	estensione cm	apertura cm	CRISTALLO TRASPARENTE 62		CRISTALLI SPECIALI 61/63/64/67		MAGG. TRATT. ANTICALCARE PLUS
			BI	AG	BI	AG	
LIB90074	72-74 Reversibile	Totale	209	253			85
LIB90084	82-84 Reversibile	Totale	220	275			85
LIB9D074	72-74	Totale			220	275	85
LIB9D084	82-84	Totale			253	297	85
LIB9S074	72-74	Totale			220	275	85
LIB9S084	82-84	Totale			253	297	85

TEMPI DI CONSEGNA		
FASCIA A	1 - 2	Settimane lavorative
FASCIA B	2 - 3	Settimane lavorative
FASCIA C	3 - 4	Settimane lavorative
FASCIA D	5 - 6	Settimane lavorative

GAMMA CRISTALLI	
Cod. 61	Open Extrachiaro
Cod. 63	Reflex Riflettente
Cod. 64	Eclissi Fumè
Cod. 67	Sabbiato Acidato

NOTE
 QUESTO MODELLO VA INSTALLATO A FILO DEL BORDO INTERNO DELLA VASCA.
 I TEMPI DI CONSEGNA SONO INDICATIVI E NON VINCOLANTI (VEDI PAR.
 3 "CONDIZ. GEN. DI VENDITA"). LE CONSEGNE DI FASCIA "A" VALGONO PER
 1PZ./CAD.

GUIDA ALLA FATTIBILITÀ DEI FUORI MISURA				
Larghezza		Altezza		Sagomati
min 30	max 100	min -	max 160	NO
COLORE E FINITURE				AG
MAGGIORAZIONI SOLUZIONI FUORI STANDARD				BI
				50%

**TRATTAMENTO
ANTICALCARE PLUS**



GIÀ APPLICATO
SUI PANNELLI COD. 62
(VEDI MAGGIORAZIONE)

**TRATTAMENTO
ANTICALCARE**



DA APPLICARE DAL CLIENTE,
FORNITO DI SERIE,
SENZA MAGGIORAZIONE

SAGOMATI A RICHIESTA

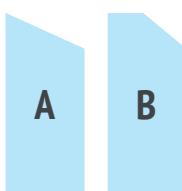

VERSO DI APERTURA E INGOMBRI

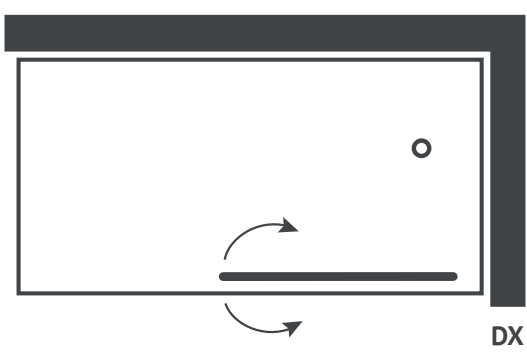
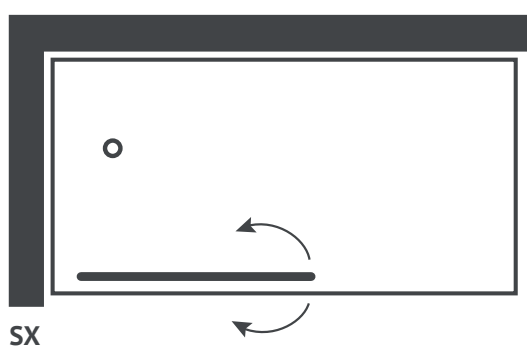

LIGHT

mod. **LID9**

h 150



6^{mm}

CRISTALLO



REVERSIBILE



TRATTAMENTO
ANTICALCARE PLUS



TRATTAMENTO
ANTICALCARE



PROGETTÒ
UTILIA

LIGHT LID9

Soprasvasca con un'anta fissa (Reversibile solo su cod. 62). Cristallo 6 mm.

CODICE	estensione cm	CRISTALLO TRASPARENTE 62		CRISTALLI SPECIALI 61/63/64/67		MAGG. TRATT. ANTICALCARE PLUS
		BI	AG	BI	AG	
LID90074	72-74	198	237			85
LID90084	82-84	215	259			85
LID9D074	72-74			215	259	85
LID9D084	82-84			237	281	85
LID9S074	72-74			215	259	85
LID9S084	82-84			237	281	85
N.B. Barra CBR 07/CR 01			88			

TEMPI DI CONSEGNA		
FASCIA A	1 - 2	Settimane lavorative
FASCIA B	2 - 3	Settimane lavorative
FASCIA C	3 - 4	Settimane lavorative
FASCIA D	5 - 6	Settimane lavorative

GAMMA CRISTALLI	
Cod. 61	Open Extrachiaro
Cod. 63	Reflex Riflettente
Cod. 64	Eclissi Fumè
Cod. 67	Sabbiato Acidato

NOTE
I TEMPI DI CONSEGNA SONO INDICATIVI E NON VINCOLANTI (VEDI PAR. 3 "CONDIZ. GEN. DI VENDITA"). LE CONSEGNE DI FASCIA "A" VALGONO PER 1PZ./CAD.

GUIDA ALLA FATTIBILITÀ DEI FUORI MISURA				
Larghezza		Altezza		Sagomati
min 30	max 100	min -	max 160	NO
COLORE E FINITURE				BI
MAGGIORAZIONI SOLUZIONI FUORI STANDARD				AG
				-

TRATTAMENTO ANTICALCARE PLUS
GIÀ APPLICATO SUI PANNELLI COD. 62 (VEDI MAGGIORAZIONE)

TRATTAMENTO ANTICALCARE
DA APPLICARE DAL CLIENTE, FORNITO DI SERIE, SENZA MAGGIORAZIONE

SAGOMATI A RICHIESTA

VERSO DI APERTURA E INGOMBRI



LIGHT

mod. **LIV9**

h 150



LIGHT LIV9

Soprap vasca 2 ante a battente (Reversibile solo su cod. 62). Cristallo 6 mm.

SKY

mod. **SKV1**

h 150



3^{mm}
CRISTALLO

REVERSIBILE

SKY SKV1

Fisso laterale per vasca. Reversibile. Abbinabile al modello Sopravasca SKV3.

CODICE	aperture cm	POLYACRIL "RIVER" 06		CRISTALLO STAMPATO "C" 60		CRISTALLO TRASPARENTE 62	
		BI	AG	BI	AG	BI	AG
SKV10072	66-72	149	171	171	193	171	193
SKV10078	72-78	160	182	182	198	182	198
SKV10084	78-84	165	187	187	204	187	204

TEMPI DI CONSEGNA		
FASCIA A	1 - 2	Settimane lavorative
FASCIA B	2 - 3	Settimane lavorative
FASCIA C	3 - 4	Settimane lavorative
FASCIA D	5 - 6	Settimane lavorative

GAMMA CRISTALLI	
Cod. 61	-
Cod. 63	-
Cod. 64	-
Cod. 67	-

NOTE
IL LATO FISSO F1 HA SPESSORE DI 2 CM E DEVE ESSERE SOTTRATTO ALLA DIMENSIONE DELLA PORTA ABBINATA. I TEMPI DI CONSEGNA SONO INDICATIVI E NON VINCOLANTI (VEDI PAR. 3 "CONDIZ. GEN. DI VENDITA"). LE CONSEGNE DI FASCIA "A" VALGONO PER 1PZ./CAD.

GUIDA ALLA FATTIBILITÀ DEI FUORI MISURA				
Larghezza		Altezza		Sagomati
min 21	max 109	min -	max 160	NO
COLORE E FINITURE			BI	AG
MAGGIORAZIONI SOLUZIONI FUORI STANDARD			50%	

VERSO DI APERTURA E INGOMBRI



SKY

mod. **SKV3**

h 150



SKY SKV3

COPRI VASCA scorrimento solo su cuscinetti superiori.

CODICE	estensione cm	aperture cm	POLYACRIL "RIVER" 06		CRISTALLO STAMPATO "C" 60		CRISTALLO TRASPARENTE 62	
			BI	AG	BI	AG	BI	AG
SKV30101	95-101	49	319	340	420	460	420	460
SKV30106	100-106	52	319	340	420	460	420	460
SKV30111	105-111	56	336	356	420	460	420	460
SKV30116	110-116	59	336	356	420	460	420	460
SKV30121	115-121	62	347	367	420	460	420	460
SKV30126	120-126	66	347	367	420	460	420	460
SKV30131	125-131	69	363	383	440	479	440	479
SKV30136	130-136	72	363	383	440	479	440	479
SKV30141	135-141	76	374	394	440	479	440	479
SKV30146	140-146	79	374	394	440	479	440	479
SKV30151	145-151	82	391	411	440	479	440	479
SKV30156	150-156	86	391	411	440	479	440	479
SKV30161	155-161	89	402	422	451	490	451	490
SKV30166	160-166	92	402	422	451	490	451	490
SKV30171	165-171	96	407	427	451	490	451	490
SKV30176	170-176	99	429	450				
SKV30181	175-181	102	429	450				
SKV30186	180-186	106	451	470				
SKV30191	185-191	109	451	470				
SKV30196	190-196	112	451	470				
SKV30201	195-201	116	451	470				

TEMPI DI CONSEGNA		GAMMA CRISTALLI	
FASCIA A	1 - 2 Settimane lavorative	Cod. 61	-
FASCIA B	2 - 3 Settimane lavorative	Cod. 63	-
FASCIA C	3 - 4 Settimane lavorative	Cod. 64	-
FASCIA D	5 - 6 Settimane lavorative	Cod. 67	-

NOTE
LA VERSIONE IN VETRO NON PUÒ ESSERE REALIZZATA PER MISURE SUPERIORI A QUELLE DI SKV30171. I TEMPI DI CONSEGNA SONO INDICATIVI E NON VINCOLANTI (VEDI PAR. 3 "CONDIZIONI GENERALI DI VENDITA"). LE CONSEGNE DI FASCIA "A" VALGONO PER 1PZ./CAD.

GUIDA ALLA FATTIBILITÀ DEI FUORI MISURA					
Larghezza		Altezza		Sagomati	
min	max	min	max	NO	
-	-	-	160		
COLORE E FINITURE				BI	AG
MAGGIORAZIONI SOLUZIONI FUORI STANDARD				30%	

VERSO DI APERTURA E INGOMBRI



TITAN
BENESSERE
SPA E VASCHE

326
TITAN SPA



344
TITAN VASCHE







TITAN BENESSERE **TITAN SPA**

330	DOLCEVITA
332	DREAMPOOL
336	AQUA
338	LINEA
340	SALUS

TITAN SPA

Liberi di scegliere

QUALITY BELLE CON CLASSE

PRATICHE E VERSATILI, PER UN'IDROTERAPIA COMPLETA E ALLA PORTATA DI TUTTI, **DREAMPOOL** E **DOLCEVITA** SONO DISPONIBILI SIA NELLA VERSIONE AD INCASSO SIA COMPLETE DI PANNELLATURA.

FACILI DA INSTALLARE, GARANTISCONO ALTE PERFORMANCE ED ESTREMA ACCESSIBILITÀ, PERFETTE IN OGNI SITUAZIONE DOVE LA QUALITÀ NON È UN OPTIONAL.

CONFORT LA SPA DI CASA TUA

NATE PER RENDERE ACCESSIBILE SEMPRE ED OVUNQUE IL POTERE DISTENSIVO DELLE SPA, **AQUA**, **SALUS** E **LINEA** SONO IDEALI PER UN'INSTALLAZIONE IN APPOGGIO E DISPONIBILI ANCHE DA INCASSO.

ELEGANZA ED EFFICIENZA PER UN MONDO DI EMOZIONI DA CONDIVIDERE.

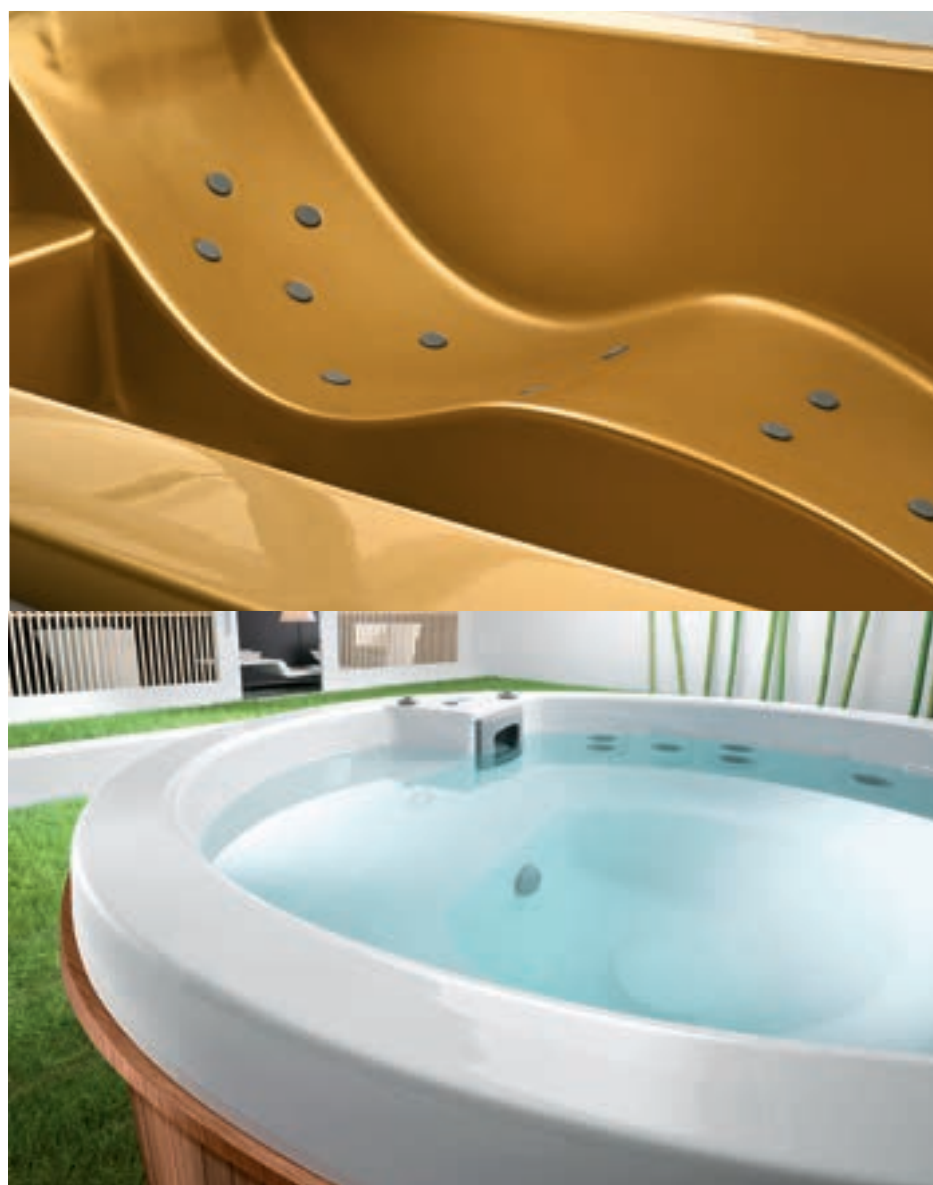

IL VALORE DI UN MARCHIO: TITAN SPA

I BENEFICI DELL'IDROMASSAGGIO TROVANO NELLA **NUOVA LINEA TITAN SPA**, LA LORO NATURALE DIMORA. IL CORPO, PIACEVOLMENTE IMMERSO IN UNA BENEFICA MASSA D'ACQUA IN MOVIMENTO, GODE DI UN EFFETTO DISTENSIVO E TONIFICANTE PIÙ INTENSO RISPETTO AD UNA VASCA TRADIZIONALE. IL FLUSSO COSTANTE DI ARIA ED ACQUA CALDA, ALLENTA LE TENSIONI MUSCOLARI, DIMINUISCE LA PRESSIONE SULLE ARTICOLAZIONI, FAVORISCE LA CIRCOLAZIONE DEL SANGUE ED AIUTA A RILASSARE LA MENTE GRAZIE ALLA STIMOLAZIONE DELLE PREZIOSE ENDORFINE.

IL SEGRETO DI QUESTA AZIONE STRAORDINARIA CHE LA PROFESSIONALITÀ TITAN HA RACCHIUSO NELLA SUA **PRESTIGIOSA LINEA DI SPA**, RISIEDA NELL'USO DI UNA **TECNOLOGIA ALL'AVANGUARDIA** CHE SFRUTTA LA **FORZA DEI GETTI** E LA **DELICATA CAREZZA DEI SOFFI D'ARIA**.

L'IDROMASSAGGIO, UNITO ALLA GIOIA DELLO STARE INSIEME, ESALTA L'ARMONIA PSICO-FISICA, REGALANDO COSÌ MOMENTI DI INTENSO PIACERE. UN SISTEMA COMPLETO, PROGETTATO PER EVADERE DALLA QUOTIDIANITÀ E CREARE IN QUALUNQUE MOMENTO UNO SPAZIO DI ASSOLUTO BENESSERE.

TITAN SPA IL FASCINO DEL BENESSERE

SPA SIGNIFICA **SALUS PER AQUAM**, OSSIA IL POTERE DELL'ACQUA CHE DEPURA, CANCELLA LA STANCHEZZA, RALLENTA L'INVECCHIAMENTO, PERMETTE ALLA BELLEZZA DI RISPLENDERE, RAFFORZA L'EQUILIBRIO INTERIORE, ARMONIZZA YIN E YANG, DONA UNA SFERZATA DI VITALITÀ E ACCENDE L'ANIMA; IN UNA PAROLA, **UN BENESSERE** CHE ARRIVA ATTRAVERSO L'ACQUA: UN'ENERGIA PURA, RINVIGORENTE, CONOSCIUTA E APPREZZATA GIÀ DAI ROMANI.

L'ENERGIA È IL MOTORE DELLA NOSTRA VITA E CON **TITAN SPA**, LA NUOVA LINEA DI SPA FIRMATE TITAN, LA RICERCA DI ENERGIA SI ESPANDE FINO A DIVENIRE FONTE D'ISPIRAZIONE PER CHI VUOLE GODERE APPIENO DEI PIACERI DELLA VITA.

TITAN ABBRACCIA UN CONCETTO CHE È CRESCIUTO CON L'UOMO STESSO: **LA RICERCA DEL "WELL BEING"**, UNA FILOSOFIA CHE ESISTE AL DI LÀ DEL TEMPO, DELL'ETÀ E DELLO SPAZIO, APPARTIENE A TUTTI E SI INTRECCIA IN MANIERA ARMONICA CON LA CULTURA DELLO STARE INSIEME: CONVIVIALITÀ, ESALTAZIONE DEL BELLO, ESTETICA AMMIRAZIONE DELLA VITA, SOLARITÀ. **PURA TRADIZIONE DEL MADE IN ITALY**.

DOLCEVITA (serie Quality)

mod. **SP04R**



DOLCEVITA



Modello a incasso - 6 sedute - 1 lounge - 6 idrogetti - 12 air jets - 1 geysers a 41 getti aria - 2 regolatori aria



TEMPI DI CONSEGNA	
FASCIA A	1 - 2 Settimane lavorative
FASCIA B	2 - 3 Settimane lavorative
FASCIA C	3 - 4 Settimane lavorative
FASCIA D	5 - 6 Settimane lavorative

ASSORBIMENTO. 6 Kw CON RISCALDATORE	COLLEGAM. MONO / TRI FASE ELETTRICO	CARICO MAX 500 Kg / Mq A PAVIMENTO	FILTRAZIONE A CARTUCCIA
ASSORBIMENTO. 3 Kw SENZA RISCALDATORE	°N° PERSONE 6 °N° SEDUTE	950 CAPACITÀ Lt.	DI SERIE RISCALDATORE

ATTENZIONE
IN CASO DI INSTALLAZIONE DELLA MINIPISCINA IN APPOGGIO SU UN SOLAIO ESISTENTE, VERIFICARE CHE IL CARICO SOPPORTABILE DALLO STESSO SIA COMPATIBILE CON IL PESO A PIENO CARICO DELLA VASCA (VEDI SCHEDA TECNICA). PER UN EVENTUALE RINFORZO DEL SOLAIO (ES. CON PUTRELLE IPE IN ACCIAIO), INTERVENTO NORMALMENTE POSSIBILE, RIVOLGERSI AD UN TECNICO PROFESSIONISTA ABILITATO. I TEMPI DI CONSEGNA SONO INDICATIVI E NON VINCOLANTI (VEDI PAR. 3° CONDIZ. GEN. DI VENDITA).

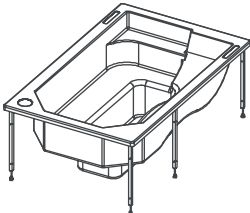
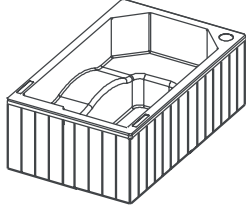
COLORI GUSCI  01 WHITE FINITURA PANNELLI  A1 NOCE	BUILT IN AP 	CON PANNELLO A1/A2 	
	SP04RAP 14.700	SP04R 20.150	
JET IDROMASSAGGIO	■	■	
AIR JET	■	■	
BLOWERS	■	■	
REGOLATORI ARIA	■	■	
PANNELLO DI COMANDO ELETTRONICO	■	■	
GRIGLIA ESTERNA			
SKIMMER A CASSETTA	■	■	
VASCA DI COMPENSO			
FILTRO A SABBIA QUARZIFERA			
FILTRO A CARTUCCIA	■	■	
RABBOCCO ACQUA AUTOMATICO			
COMPATIBILITÀ IMPIANTO DOMOTICA			
CROMOTERAPIA	■	■	
KIT IGIENIZZAZIONE (CLORO)	■	■	
RISCALDATORE ELETTRICO (3 KW)	■	■	
TELO DI COPERTURA TERMICA	385	385	
MATERASSINO TERMICO	-	-	

ACCESSORI E DATI TECNICI DA PAG. 342

Per le dimensioni dettagliate, prima dell'ordine o dell'installazione, consultare sempre il prontuario tecnico a fine catalogo.

Le dimensioni nominali hanno una tolleranza di ± 1 cm. salvo altra specificazione.

* Questa dimensione è soggetta a una tolleranza ± 3 cm.

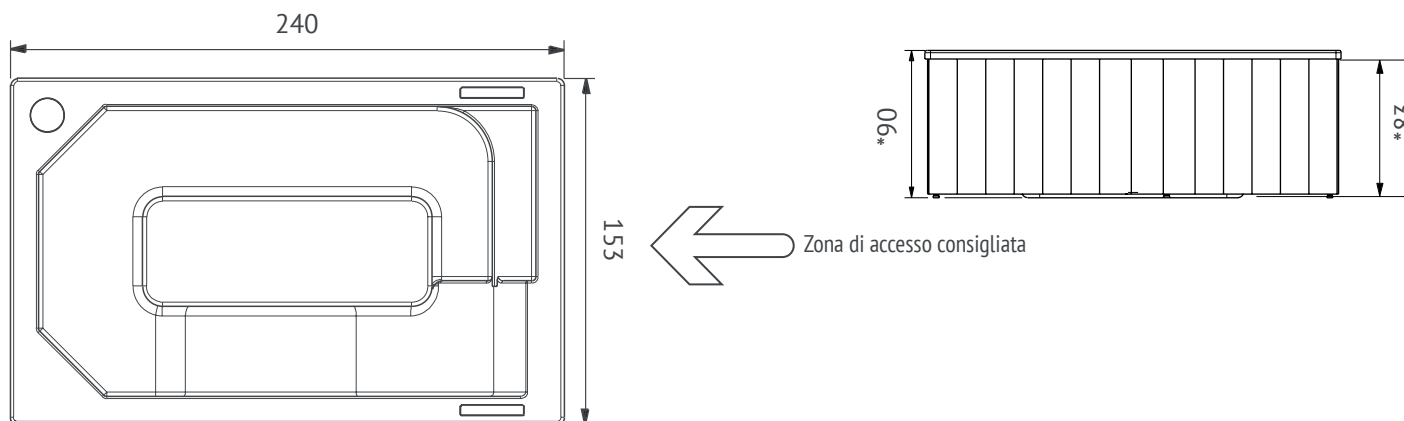

DREAMPOOL (serie Quality)

mod. **SP05Q**



DREAMPOOL

Modello in appoggio - 7 sedute - 14 idrogetti - 11 air jets - 1 geyser a 46 getti aria - 4 regolatori aria - 1 regolatore flusso a 3 vie - pannelli in finitura Wengè

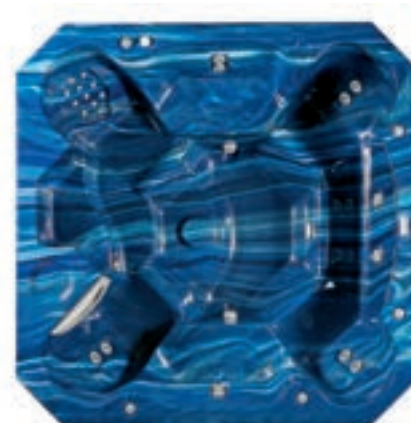



TEMPI DI CONSEGNA	
FASCIA A	1 - 2 Settimane lavorative
FASCIA B	2 - 3 Settimane lavorative
FASCIA C	3 - 4 Settimane lavorative
FASCIA D	5 - 6 Settimane lavorative

ASSORBIMENTO. 6 Kw CON RISCALDATORE	COLLEGAM. MONO / TRI FASE ELETTRICO	CARICO MAX 500 Kg / Mq A PAVIMENTO	FILTRAZIONE A CARTUCCIA
ASSORBIMENTO. 3 Kw SENZA RISCALDATORE	° PERSONE 7 ° SEDUTE	1700 CAPACITÀ Lt.	DI SERIE RISCALDATORE

ATTENZIONE

IN CASO DI INSTALLAZIONE DELLA MINIPISCINA IN APPOGGIO SU UN SOLAIO ESISTENTE, VERIFICARE CHE IL CARICO SOPPORTABILE DALLO STESSO SIA COMPATIBILE CON IL PESO A PIENO CARICO DELLA VASCA (VEDI SCHEDA TECNICA). PER UN EVENTUALE RINFORZO DEL SOLAIO (ES. CON PUTRELLE IPE IN ACCIAIO), INTERVENTO NORMALMENTE POSSIBILE, RIVOLGERSI AD UN TECNICO PROFESSIONISTA ABILITATO. I TEMPI DI CONSEGNA SONO INDICATIVI E NON VINCOLANTI (VEDI PAR. 3° CONDIZ. GEN. DI VENDITA).

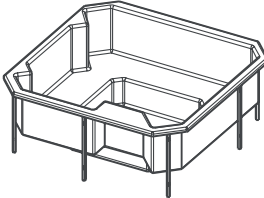
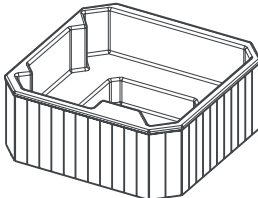
COLORI GUSCI  01 WHITE FINITURA PANNELLI  A1 NOCE	BUILT IN AP	CON PANNELLO A1/A2	
			
	SP05QAP	SP05Q	
	18.400	24.500	
JET IDROMASSAGGIO	■	■	
AIR JET	■	■	
BLOWERS	■	■	
REGOLATORI ARIA	■	■	
PANNELLO DI COMANDO ELETTRONICO	■	■	
GRIGLIA ESTERNA			
SKIMMER A CASSETTA	■	■	
VASCA DI COMPENSO			
FILTRO A SABBIA QUARZIFERA			
FILTRO A CARTUCCIA	■	■	
RABBOCCO ACQUA AUTOMATICO			
COMPATIBILITÀ IMPIANTO DOMOTICA			
CROMOTERAPIA	■	■	
KIT IGIENIZZAZIONE (CLORO)	■	■	
RISCALDATORE ELETTRICO (3 KW)	■	■	
TELO DI COPERTURA TERMICA	450	450	
MATERASSINO TERMICO	-	-	

ACCESSORI E DATI TECNICI DA PAG. 342

Per le dimensioni dettagliate, prima dell'ordine o dell'installazione, consultare sempre il prontuario tecnico a fine catalogo.

Le dimensioni nominali hanno una tolleranza di ± 1 cm. salvo altra specificazione.

* Questa dimensione è soggetta a una tolleranza ± 3 cm.

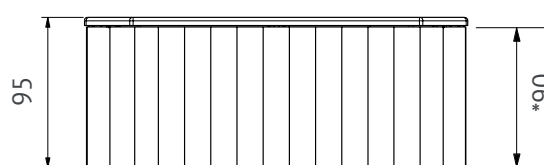
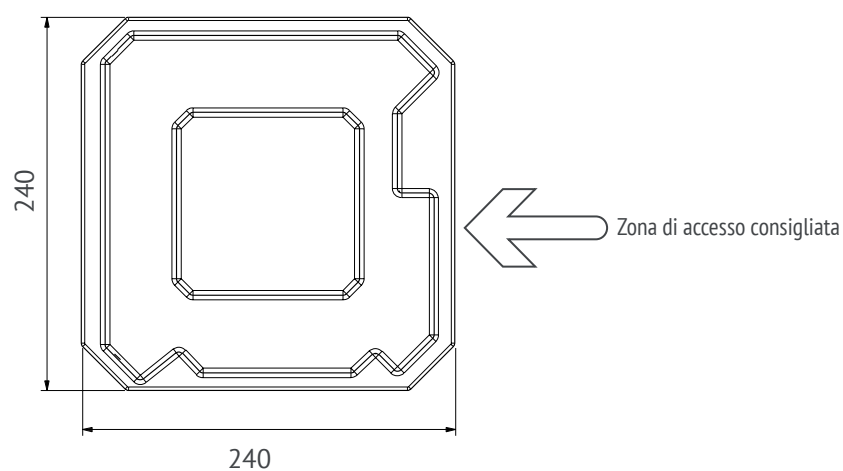







AQUA

Modello in appoggio - 4 sedute - 1 lounge - 19 idrogetti - 4 regolatori aria - pannelli in finitura Wengè





TEMPI DI CONSEGNA	
FASCIA A	1 - 2 Settimane lavorative
FASCIA B	2 - 3 Settimane lavorative
FASCIA C	3 - 4 Settimane lavorative
FASCIA D	5 - 6 Settimane lavorative

ASSORBIMENTO. 3,75 Kw CON RISCALDATORE	COLLEGAM. MONO /TRI FASE ELETTRICO	CARICO MAX 450 Kg/Mq A PAVIMENTO	FILTRAZIONE A CARTUCCIA
ASSORBIMENTO. 2 Kw SENZA RISCALDATORE	° PERSONE 5 ° SEDUTE	850 CAPACITÀ Lt.	DI SERIE RISCALDATORE

ATTENZIONE

IN CASO DI INSTALLAZIONE DELLA MINIPISCINA IN APPOGGIO SU UN SOLAIO ESISTENTE, VERIFICARE CHE IL CARICO SOPPORTABILE DALLO STESSO SIA COMPATIBILE CON IL PESO A PIENO CARICO DELLA VASCA (VEDI SCHEDA TECNICA). PER UN EVENTUALE RINFORZO DEL SOLAIO (ES. CON PUTRELLE IPE IN ACCIAIO), INTERVENTO NORMALMENTE POSSIBILE, RIVOLGERSI AD UN TECNICO PROFESSIONISTA ABILITATO. I TEMPI DI CONSEGNA SONO INDICATIVI E NON VINCOLANTI (VEDI PAR. 3° CONDIZ. GEN. DI VENDITA).

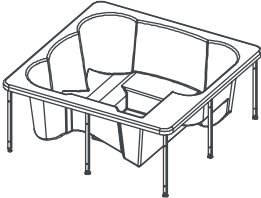
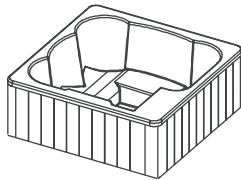
COLORI GUSCI  01 WHITE FINITURA PANNELLI  A1 NOCE	BUILT IN AP 	CON PANNELLO A1/A2 	
	SP01QAP 13.500	SP01Q 18.850	
JET IDROMASSAGGIO	■	■	
AIR JET			
BLOWERS			
REGOLATORI ARIA	■	■	
PANNELLO DI COMANDO ELETTRONICO	■	■	
GRIGLIA ESTERNA			
SKIMMER A CASSETTA	■	■	
VASCA DI COMPENSO			
FILTRO A SABBIA QUARZIFERA			
FILTRO A CARTUCCIA	■	■	
RABBOCCO ACQUA AUTOMATICO			
COMPATIBILITÀ IMPIANTO DOMOTICA			
CROMOTERAPIA	■	■	
KIT IGIENIZZAZIONE (CLORO)	■	■	
RISCALDATORE ELETTRICO (2 KW)	■	■	
TELO DI COPERTURA TERMICA	351	351	
MATERASSINO TERMICO	-	-	

ACCESSORI E DATI TECNICI DA PAG. 342

Per le dimensioni dettagliate, prima dell'ordine o dell'installazione, consultare sempre il prontuario tecnico a fine catalogo.

Le dimensioni nominali hanno una tolleranza di ± 1 cm salvo altra specificazione.

* Questa dimensione è soggetta a una tolleranza ± 3 cm

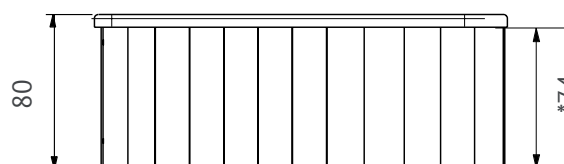
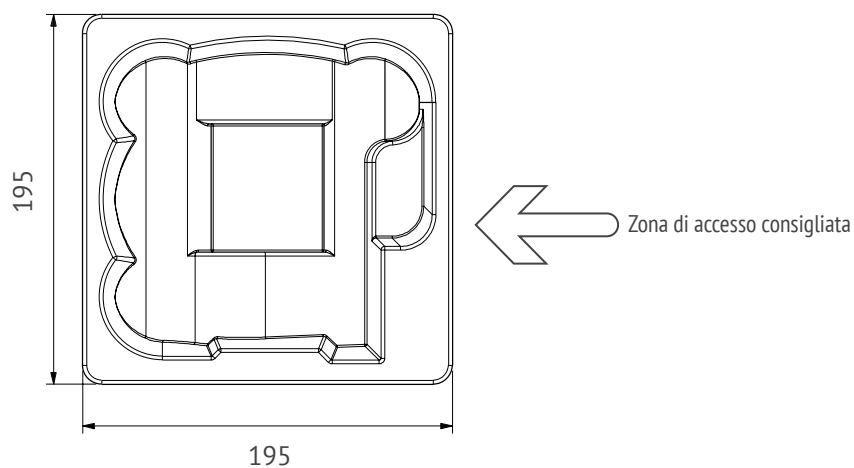



LINEA

Modello in appoggio - 2 lounge - 9 idrogetti - 2 regolatori aria - pannelli in finitura Noce





TEMPI DI CONSEGNA	
FASCIA A	1 - 2 Settimane lavorative
FASCIA B	2 - 3 Settimane lavorative
FASCIA C	3 - 4 Settimane lavorative
FASCIA D	5 - 6 Settimane lavorative

ASSORBIMENTO. 3,75 Kw CON RISCALDATORE	COLLEGAM. MONO /TRI FASE ELETTRICO	CARICO MAX 400 Kg/Mq A PAVIMENTO	FILTRAZIONE A CARTUCCIA
ASSORBIMENTO. 2 Kw SENZA RISCALDATORE	PIÙ PERSONE 3 PIÙ SEDUTE	540 CAPACITÀ Lt.	DI SERIE RISCALDATORE

ATTENZIONE

IN CASO DI INSTALLAZIONE DELLA MINIPISCINA IN APPOGGIO SU UN SOLAIO ESISTENTE, VERIFICARE CHE IL CARICO SOPPORTABILE DALLO STESSO SIA COMPATIBILE CON IL PESO A PIENO CARICO DELLA VASCA (VEDI SCHEDA TECNICA). PER UN EVENTUALE RINFORZO DEL SOLAIO (ES. CON PUTRELLE IPE IN ACCIAIO), INTERVENTO NORMALMENTE POSSIBILE, RIVOLGERSI AD UN TECNICO PROFESSIONISTA ABILITATO. I TEMPI DI CONSEGNA SONO INDICATIVI E NON VINCOLANTI (VEDI PAR. 3 "CONDIZ. GEN. DI VENDITA").

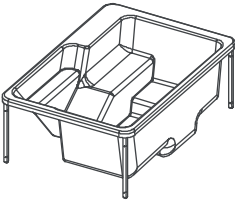
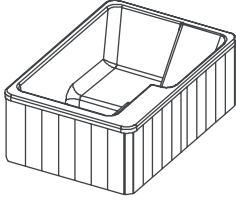
COLORI GUSCI  01 WHITE FINITURA PANNELLI  A1 NOCE	BUILT IN AP 	CON PANNELLO A1/A2 	
	SP03RAP 11.050	SP03R 15.700	
JET IDROMASSAGGIO	■	■	
AIR JET		■	
BLOWERS			
REGOLATORI ARIA	■	■	
PANNELLO DI COMANDO ELETTRONICO	■	■	
GRIGLIA ESTERNA			
SKIMMER A CASSETTA	■	■	
VASCA DI COMPENSO			
FILTRO A SABBIA QUARZIFERA			
FILTRO A CARTUCCIA	■	■	
RABBOCCO ACQUA AUTOMATICO			
COMPATIBILITÀ IMPIANTO DOMOTICA			
CROMOTERAPIA	■	■	
KIT IGIENIZZAZIONE (CLORO)	■	■	
RISCALDATORE ELETTRICO (2 KW)	■	■	
TELO DI COPERTURA TERMICA	320	320	
MATERASSINO TERMICO	-	-	

ACCESSORI E DATI TECNICI DA PAG. 342

Per le dimensioni dettagliate, prima dell'ordine o dell'installazione, consultare sempre il prontuario tecnico a fine catalogo.

Le dimensioni nominali hanno una tolleranza di ± 1 cm salvo altra specificazione.

* Questa dimensione è soggetta a una tolleranza ± 3 cm

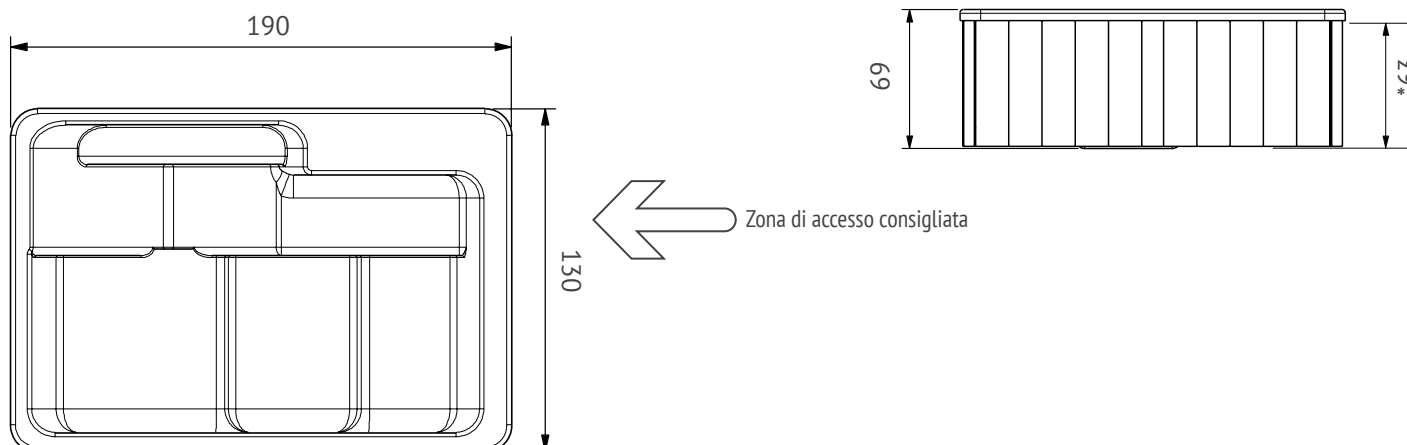

SALUS (serie Quality)

mod. **SP02C**



SALUS

Modello in appoggio - 6 sedute - 10 idrogetti - 2 regolatori aria - pannelli in finitura Noce





TEMPI DI CONSEGNA	
FASCIA A	1 - 2 Settimane lavorative
FASCIA B	2 - 3 Settimane lavorative
FASCIA C	3 - 4 Settimane lavorative
FASCIA D	5 - 6 Settimane lavorative

ASSORBIMENTO. 3,75 Kw CON RISCALDATORE	COLLEGAM. MONO /TRI FASE ELETTRICO	CARICO MAX 500 Kg/Mq A PAVIMENTO	FILTRAZIONE A CARTUCCIA
ASSORBIMENTO. 2 Kw SENZA RISCALDATORE	PIÙ PERSONE 6 PIÙ SEDUTE	912 CAPACITÀ Lt.	DI SERIE RISCALDATORE

ATTENZIONE

IN CASO DI INSTALLAZIONE DELLA MINIPISCINA IN APPOGGIO SU UN SOLAIO ESISTENTE, VERIFICARE CHE IL CARICO SOPPORTABILE DALLO STESSO SIA COMPATIBILE CON IL PESO A PIENO CARICO DELLA VASCA (VEDI SCHEDA TECNICA). PER UN EVENTUALE RINFORZO DEL SOLAIO (ES. CON PUTRELLE IPE IN ACCIAIO), INTERVENTO NORMALMENTE POSSIBILE, RIVOLGERSI AD UN TECNICO PROFESSIONISTA ABILITATO. I TEMPI DI CONSEGNA SONO INDICATIVI E NON VINCOLANTI (VEDI PAR. 3 "CONDIZ. GEN. DI VENDITA").

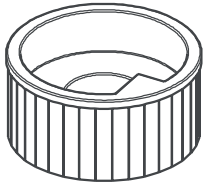
COLORI GUSCI  01 WHITE FINITURA PANNELLI  A1 NOCE	BUILT IN AP 	CON PANNELLO A1/A2 	
	SP02CAP 11.700	SP02C 16.500	
JET IDROMASSAGGIO	■	■	
AIR JET			
BLOWERS			
REGOLATORI ARIA	■	■	
PANNELLO DI COMANDO ELETTRONICO	■	■	
GRIGLIA ESTERNA			
SKIMMER A CASSETTA	■	■	
VASCA DI COMPENSO			
FILTRO A SABBIA QUARZIFERA			
FILTRO A CARTUCCIA	■	■	
RABBOCCO ACQUA AUTOMATICO			
COMPATIBILITÀ IMPIANTO DOMOTICA			
CROMOTERAPIA	■	■	
KIT IGIENIZZAZIONE (CLORO)	■	■	
RISCALDATORE ELETTRICO (2 KW)	■	■	
TELO DI COPERTURA TERMICA	351	351	
MATERASSINO TERMICO	-	-	

ACCESSORI E DATI TECNICI DA PAG. 342

Per le dimensioni dettagliate, prima dell'ordine o dell'installazione, consultare sempre il prontuario tecnico a fine catalogo.

Le dimensioni nominali hanno una tolleranza di ± 1 cm. salvo altra specificazione.

* Questa dimensione è soggetta a una tolleranza ± 3 cm.

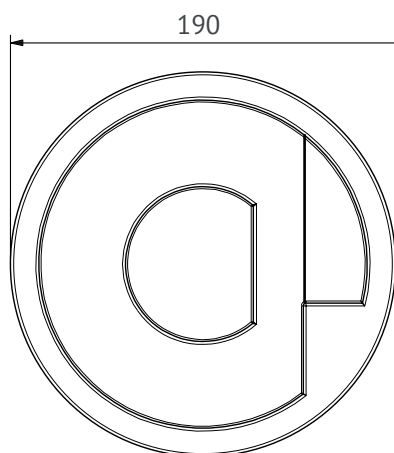

← Zona di accesso consigliata

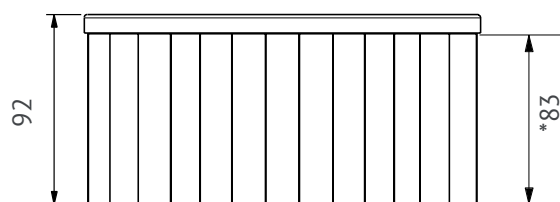

COLORI

COLORI GUSCIO

1. WHITE

FINITURA PANNELLI

A1. NOCE

DOLCEVITA

DREAMPOOL

Caratteristiche

	DOLCEVITA	DREAMPOOL
Modello/tipologia	Da appoggio	Da appoggio
Dimensioni (ø; h - Lpxh)	240x152 h 88	240x240 h 75
Materiale guscio	PMMA - acrilico sanitario colorato	PMMA - acrilico sanitario colorato
Coibentazione guscio	Poliuretano espanso	Poliuretano espanso
Colori guscio	1-2	1-2
Finiture e colori pannelli	Noce	Noce
Materiale struttura portante	Acciaio	Acciaio
Dimensioni vasca di compenso	-	-
Dimensioni Spa PACK	-	-
Distanza massima di SPA PACK	-	-
Pesi e volumi		
Capacità vasca e circuito idraulico	950 L	1700 L
Capacità vasca di compenso	-	-
Peso max a pieno carico (80 kg peso stimato)	1200 kg	2020 kg
Peso a vuoto	140 kg	200 kg
Carico a pavimento (max)	500 kg/mg	500 kg/mg
Dotazioni		
Tipo sedute	1 chaise longue - 6 sedute	7 sedute
Numero posti	6	7
Pannello di comando elettronico	●	●
Telecomando	-	-
Jet idromassaggi totali	12 aria 6 aria acqua -1 geyser 41 fori	11 aria 14 aria acqua -1 geyser 46 fori
Regolatori di idromassaggio	2	4+1 regolatore flusso a 3 vie
Rabbocco Acqua Automatico	-	-
Cromoterapia	●	●
Kit di igienizzazione	●	●
Materassino termico	Optional	Optional
Telo di copertura	Optional	Optional
Pompe	1 filtraggio 1/3Hp -1 idrom. 2Hp	1 filtraggio 1/3Hp -1 idrom. 2Hp
Filtrazione		
Sistema di filtraggio	Cartuccia	Cartuccia
Skimmer a cassetta	●	●
Griglia per trascinante (a sfioro)	-	-
Ritorno filtrazione dal fondo	●	●
Allacci		
Allaccio elettrico	230 V monofase	230 V monofase
Collegamento alla rete idrica	-	-
Sistema di scarico	-	-
Riscaldatore elettrico	3 kW	3 kW
Assorbimenti nominali con riscaldatore	-	-
Consumo max con scambiatore di calore	6 kW Max	6 kW Max
Logistica		
Colli per articolo	1	1

AQUA	LINEA	SALUS
Da appoggio	Da appoggio	Da appoggio
195x195 h 80	190x130 h 69	ø 193 h 92
PMMA - acrilico sanitario colorato	PMMA - acrilico sanitario colorato	PMMA - acrilico sanitario colorato
Poliuretano espanso	Poliuretano espanso	Poliuretano espanso
1-2	1-2	1-2
Noce	Noce	Noce
Acciaio	Acciaio	Acciaio
-	-	-
-	-	-
-	-	-
850 L	540 L	912 kg
-	-	-
1050 kg	675 kg	1160 kg
130 kg	90 kg	110 kg
500 kg/mg	400 kg/mg	500 kg/mg
1 chaise longue - 4 sedute	1 chaise longue - 2 sedute	6 sedute
5	3	6
●	●	●
-	-	-
19 aria acqua	9 aria acqua	10 aria acqua
4	2	2
-	-	-
●	●	●
●	●	●
Optional	Optional	Optional
Optional	Optional	Optional
1 pompa 2Hp	1 pompa 2Hp	1 pompa 2Hp
Cartuccia	Cartuccia	Cartuccia Cartrige
●	●	●
-	-	-
●	●	●
230 V monofase	230 V monofase	230 V monofase
-	-	-
-	-	-
2 kW	2 kW	2 kW
-	-	-
3,75 kW Max	3,75 kW Max	3,75 kW Max
-	-	-
1	1	1





TITAN BENESSERE

TITAN VASCHE

346	QUADRA
348	JOANNE
350	ROMANTICA
352	THAAA 2.0 / 180X80
354	THAA 2.0 / 170X70
356	MAUI 2.0 / 170X70
358	MAUI 2.0 / 160X60
360	OCEAN
362	SMALL
364	MAYA
366	SYMI 2.0
368	JAVA 2.0
370	PET WASH
372	QUEEN
374	ROYAL
376	EASY ENTRY

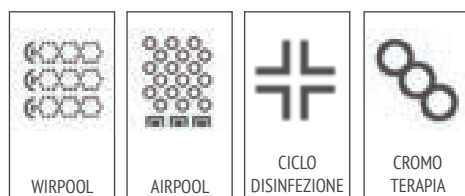

DATI TECNICI

Vasca in puro acrilico con troppo pieno.
Completa di piletta click clack, sifone e tubo
di scarico ø 32 mm

ISTRUZIONI D'INSTALLAZIONE

S scarico

VERSIONI SEMPLICI	CODICE	DIMENSIONI	VERSI E TIPOLOGIE DI INSTALLAZIONE (VEDI GRAFICI CORRISPONDENTI)							
			A	B	C	D	E	F	G	H
solo guscio	HV01 S	170X78								
solo con telaio	HV01 T	170X78								
telaio + pannello frontale	HV01 1	170X78								
telaio + pannello laterale e frontale	HV01 2	170X78								
telaio con piedini e monoblocco perimetrale	HV01 3	170X78	€ 2.750							
Versioni idromassaggio										
idro solo con telaio	HV01 TH	170X78								
idro + pannello frontale	HV01 1H	170X78								
idro + pannello laterale frontale	HV01 2H	170X78								
idro + pannello frontale e 2 laterali	HV01 3H	170X78								
Optional										
AIRPOOL digitale, igienizzante, radio, cromoterapia, idro pulsato										
AIRPOOL con accensione pneumatica										
Rubinetteria bordo vasca Tonda										
Rubinetteria bordo vasca Quadra										
Colonna di scarico										

Le quotazioni sono in cm

Vasca in puro Acrilico con troppo pieno. Completa di piletta click clack, sifone e tubo di scarico ø 32 mm.

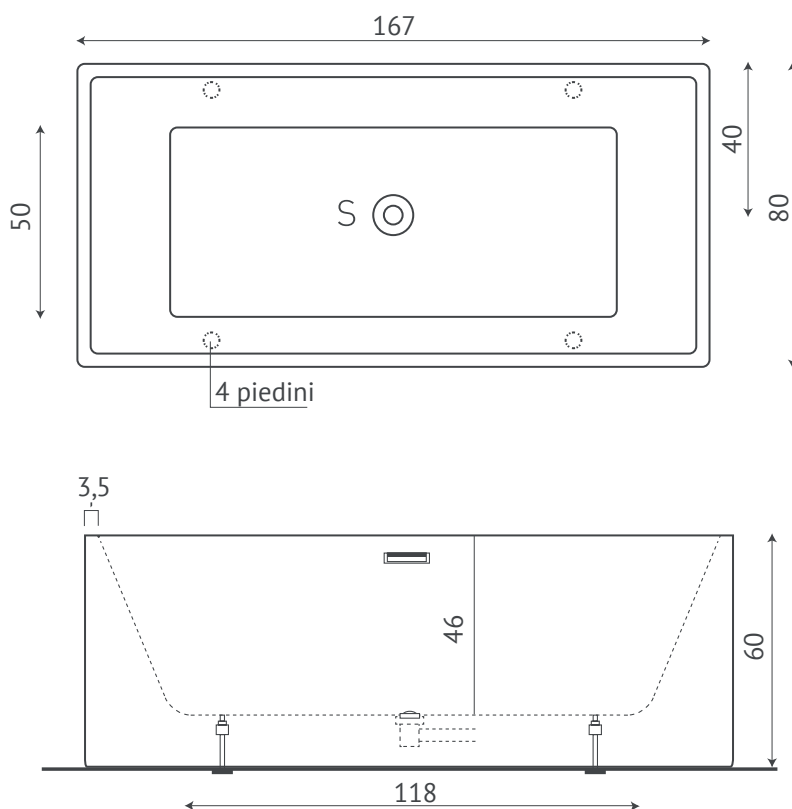

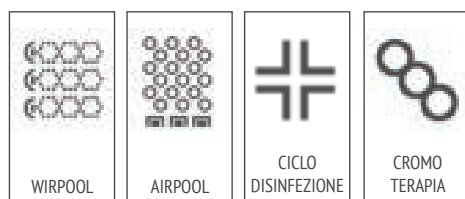

DATI TECNICI

Vasca in puro acrilico con troppo pieno.
Completa di piletta click clack, sifone e tubo
di scarico \varnothing 32 mm

ISTRUZIONI D'INSTALLAZIONE

S scarico

VERSIONI SEMPLICI	CODICE	DIMENSIONI	VERSI E TIPOLOGIE DI INSTALLAZIONE (VEDI GRAFICI CORRISPONDENTI)							
			A	B	C	D	E	F	G	H
solo guscio	HV02 S	170X78								
solo con telaio	HV02 T	170X78								
telaio + pannello frontale	HV02 1	170X78								
telaio + pannello laterale e frontale	HV02 2	170X78								
telaio + pannello frontale e 2 laterali o perimetrale	HV02 3	170X78	€ 2.750							
Versioni idromassaggio										
idro solo con telaio	HV02 TH	170X78								
idro + pannello frontale	HV02 1H	170X78								
idro + pannello laterale frontale	HV02 2H	170X78								
idro + pannello frontale e 2 laterali	HV02 3H	170X78								
Optional										
AIRPOOL digitale, igienizzante, radio, cromoterapia, idro pulsato										
AIRPOOL con accensione pneumatica										
Rubinerteria bordo vasca Tonda										
Rubinerteria bordo vasca Quadra										
Colonna di scarico										

Le quotazioni sono in cm

Vasca in puro Acrilico con troppo pieno. Completa di piletta click clack, sifone e tubo di scarico \varnothing 32 mm

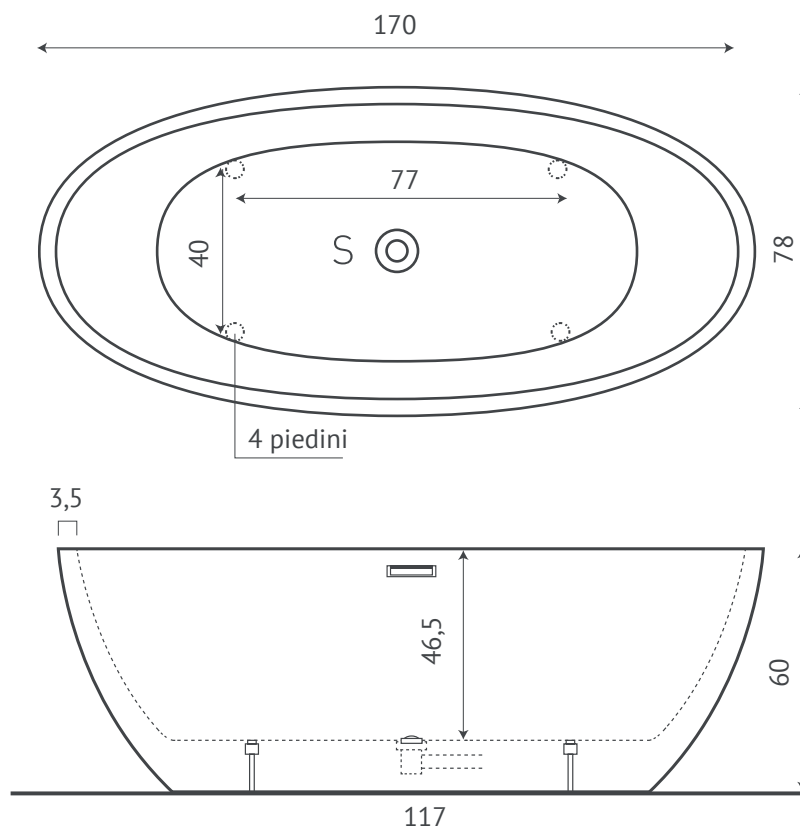

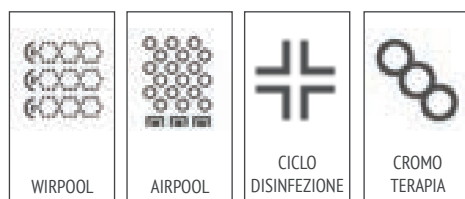

ISTRUZIONI D'INSTALLAZIONE

S scarico

VERSIONI SEMPLICI	CODICE	DIMENSIONI	VERSI E TIPOLOGIE DI INSTALLAZIONE (VEDI GRAFICI CORRISPONDENTI)								
			A	B	C	D	E	F	G	H	
solo guscio	HV03 S HV13 S	170X78 160x78									
vasca con piedini	HV03 T HV13 T	170X78 160x78	€ 2.890								
telaio + pannello frontale	HV03 1 HV13 1	170X78 160x78									
telaio + pannello laterale e frontale	HV03 2 HV13 2	170X78 160x78									
telaio con piedini e monoblocco perimetrale	HV03 3 HV13 3	170X78 160x78									
Versioni idromassaggio											
idro solo con telaio	HV03 TH HV13 TH	170X78 160x78									
idro + pannello frontale	HV03 1H HV13 1H	170X78 160x78									
idro + pannello laterale frontale	HV03 2H HV13 2H	170X78 160x78									
idro + pannello frontale e 2 laterali	HV03 3H HV13 3H	170X78 160x78									
Optional											
AIRPOOL digitale, igienizzante, radio, cromoterapia, idro pulsato											
AIRPOOL con accensione pneumatica											
Rubinetteria bordo vasca Tonda											
Rubinetteria bordo vasca Quadra											
Colonna di scarico											

Le quotazioni sono in cm

Finitura piedini vasca e colonna di scarico: cromo o bronzo

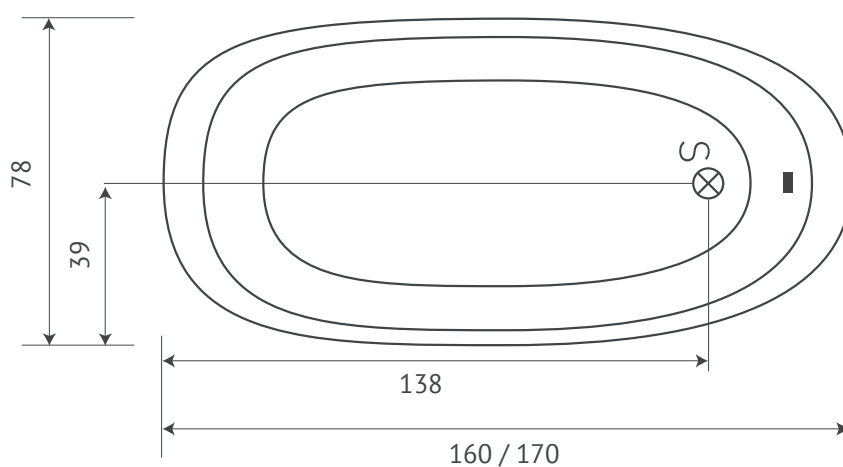

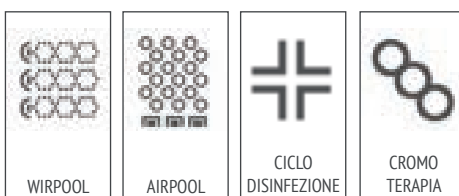

DATI TECNICI

- . 6 Jet orientabili con pressione regolabile
- . Telaio in metallo con piedini
- . Contenuto acqua 190lt
- . Quantità media sufficiente 140lt

ISTRUZIONI D'INSTALLAZIONE

- C** allaccio acqua calda
- F** allaccio acqua fredda
- E** foro di evacuazione vasca
- W** punto uscita alimentazione elettrica
- P** foro di scarico a pavimento

VERSIONI SEMPLICI	CODICE	DIMENSIONI	VERSI E TIPOLOGIE DI INSTALLAZIONE (VEDI GRAFICI CORRISPONDENTI)								
			A	B	C	D	E	F	G	H	
solo guscio	HV04 S	180x80	€ 475								
solo con telaio	HV04 T	180x80	€ 980								
telaio + pannello frontale	HV04 1	180x80	€ 1.100					€ 1.100			
telaio + pannello laterale e frontale	HV04 2	180x80			€ 1.175	€ 1.175				€ 1.175	€ 1.175
telaio con pannello frontale e 2 laterali	HV04 3	180x80		€ 1.340					€ 1.340		
Versioni idromassaggio											
idro solo con telaio	HV04 TH	180x80	€ 1.765								
idro + pannello frontale	HV04 1H	180x80	€ 1.890					€ 1.890			
idro + pannello laterale frontale	HV04 2H	180x80			€ 1.965	€ 1.965				€ 1.965	€ 1.965
idro + pannello frontale e 2 laterali	HV04 3H	180x80		€ 2.127					€ 2.127		
Optional											
AIRPOOL digitale, igienizzante, radio, cromoterapia, idro pulsato	AP DI		€ 1.650								
AIRPOOL con accensione pneumatica	AP PN		€ 810								
Rubinetteria bordo vasca Tonda	RB CR T		€ 625								
Rubinetteria bordo vasca Quadra	RB CR Q		€ 735								
Cuscino poggiatesta	CP		€ 165	N.B. Nelle versioni idro la colonna di scarico è compresa nel prezzo							
Colonna di scarico	CS CR		€ 95								

Esempio di composizione codice ordine: HV04 2H (vasca idro con pannello frontale e laterale) +AP PN (Airpool acc.pneumatica) versione A

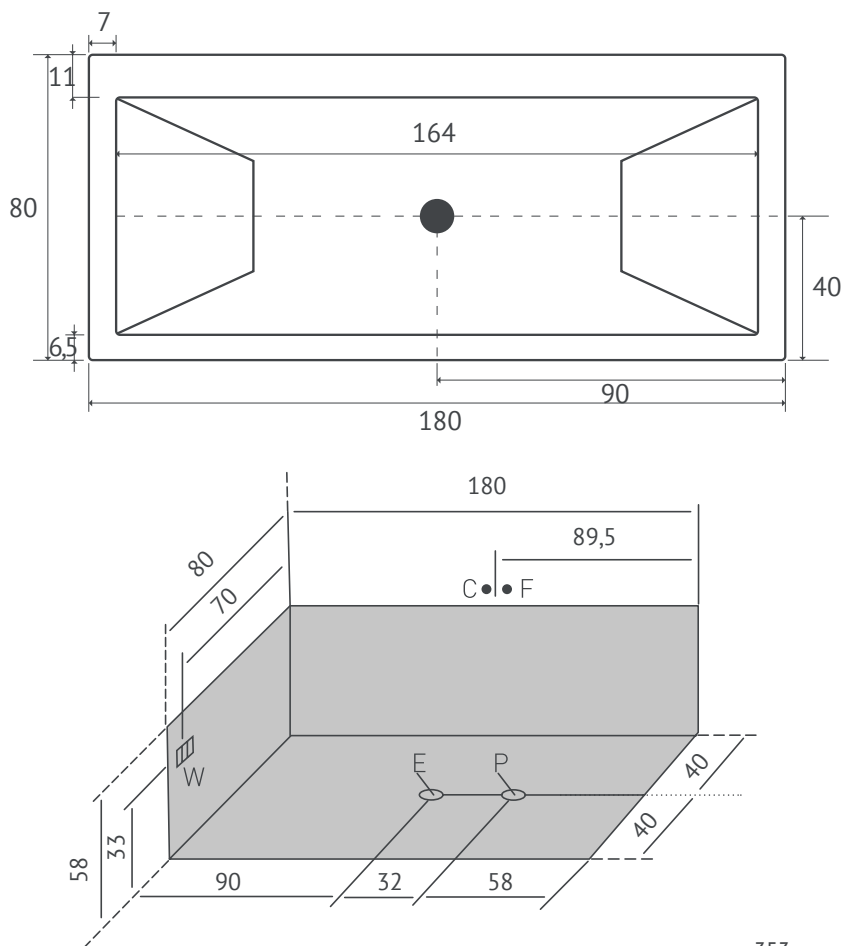

TIPOLOGIA D'INSTALLAZIONE

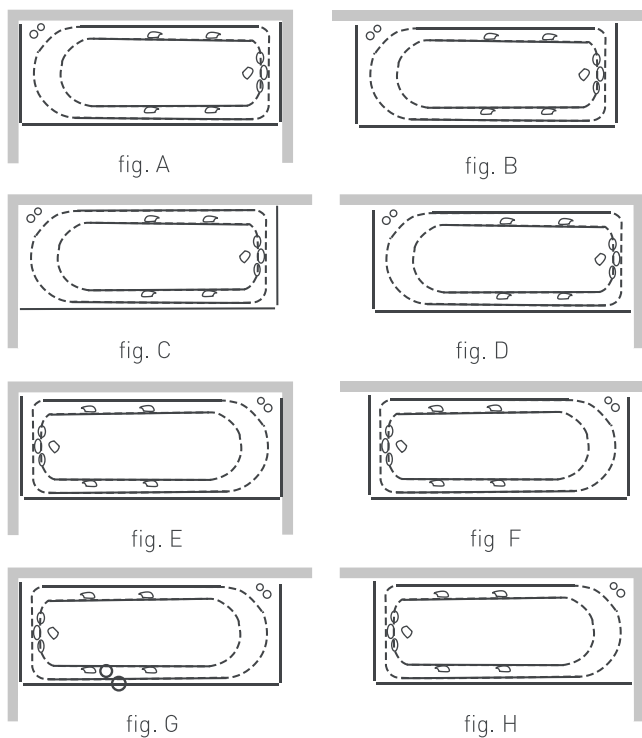

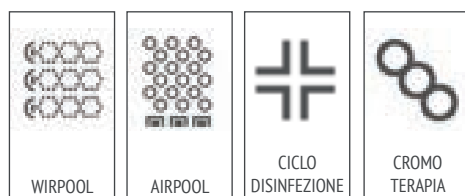

DATI TECNICI

- . 6 Jet orientabili con pressione regolabile
- . Telaio in metallo con piedini
- . Contenuto acqua 190lt
- . Quantità media sufficiente 140lt

ISTRUZIONI D'INSTALLAZIONE

- C** allaccio acqua calda
- F** allaccio acqua fredda
- E** foro di evacuazione vasca
- W** punto uscita alimentazione elettrica
- P** foro di scarico a pavimento

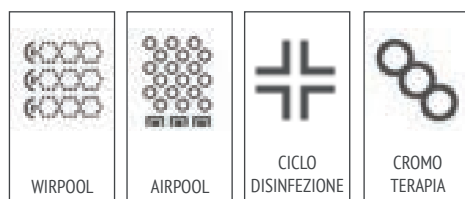

DATI TECNICI

- . 6 Jet orientabili con pressione regolabile
- . Telaio in metallo con piedini
- . Contenuto acqua 190lt
- . Quantità media sufficiente 140lt

ISTRUZIONI D'INSTALLAZIONE

- C** allaccio acqua calda
- F** allaccio acqua fredda
- W** punto uscita alimentazione elettrica
- S** scarico

VERSIONI SEMPLICI	CODICE	DIMENSIONI	VERSI E TIPOLOGIE DI INSTALLAZIONE (VEDI GRAFICI CORRISPONDENTI)								
			A	B	C	D	E	F	G	H	
solo guscio	HV07 S	170x70	€ 255								
solo con telaio	HV07 T	170x70	€ 710								
telaio + pannello frontale	HV07 1	170x70	€ 798					€ 798			
telaio + pannello laterale e frontale	HV07 2	170x70			€ 865	€ 865				€ 865	€ 865
telaio con pannello frontale e 2 laterali	HV07 3	170x70		€ 975					€ 975		
Versioni idromassaggio											
idro solo con telaio	HV07 TH	170x70	€ 1.492								
idro + pannello frontale	HV07 1H	170x70	€ 1.582					€ 1.582			
idro + pannello laterale frontale	HV07 2H	170x70			€ 1.650	€ 1.650				€ 1.650	€ 1.650
idro + pannello frontale e 2 laterali	HV07 3H	170x70		€ 1.760					€ 1.760		
Optional											
AIRPOOL digitale, igienizzante, radio, cromoterapia, idro pulsato	AP DI		€ 1.650								
AIRPOOL con accensione pneumatica	AP PN		€ 810								
Rubinetteria bordo vasca Tonda	RB CR T		€ 625								
Rubinetteria bordo vasca Quadra	RB CR Q		€ 735								
Cuscino poggiatesta	CP		€ 165	N.B. Nelle versioni idro la colonna di scarico è compresa nel prezzo							
Colonna di scarico	CS CR		€ 95								



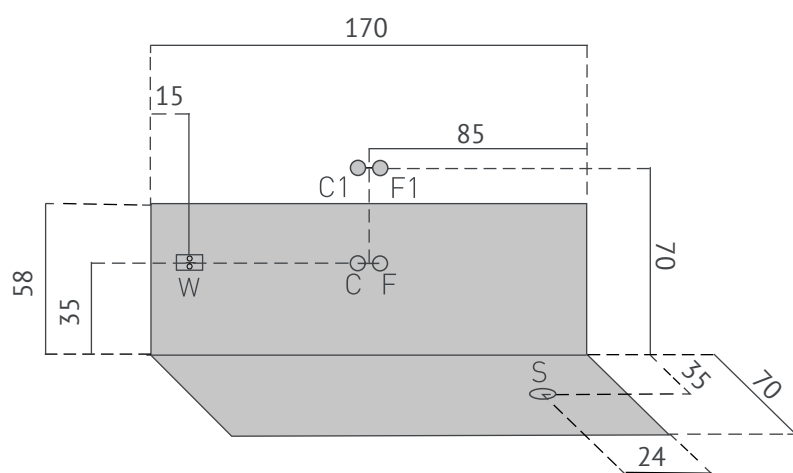

Esempio di composizione codice ordine: HV07 2H (vasca idro con pannello frontale e laterale) +AP PN (Airpool acc.pneumatica) versione A

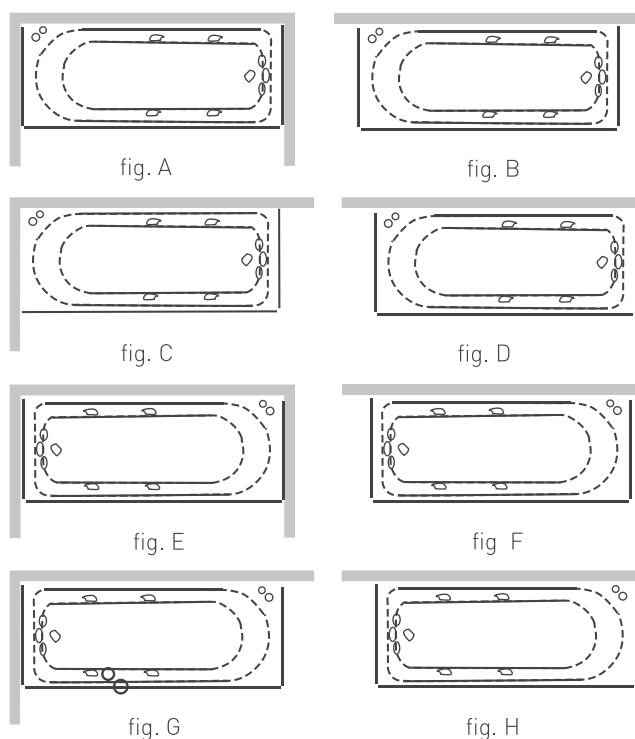

TIPOLOGIA D'INSTALLAZIONE





 <p>WIRPOOL</p>	 <p>AIRPOOL</p>	 <p>CICLO DISINFEZIONE</p>	 <p>CROMO TERAPIA</p>
--	--	---	--

DATI TECNICI

- . 6 Jet orientabili con pressione regolabile
- . Telaio in metallo con piedini
- . Contenuto acqua 180lt
- . Quantità media sufficiente 130lt

ISTRUZIONI D'INSTALLAZIONE

- C** allaccio acqua calda
- F** allaccio acqua fredda
- E** foro di evacuazione vasca
- S** scarico

VERSIONI SEMPLICI	CODICE	DIMENSIONI	VERSI E TIPOLOGIE DI INSTALLAZIONE (VEDI GRAFICI CORRISPONDENTI)								
			A	B	C	D	E	F	G	H	
solo guscio	HV08 S	160x70	€ 255								
solo con telaio	HV08 T	160x70	€ 710								
telaio + pannello frontale	HV08 1	160x70	€ 798					€ 798			
telaio + pannello laterale e frontale	HV08 2	160x70			€ 865	€ 865				€ 865	€ 865
telaio con pannello frontale e 2 laterali	HV08 3	160x70		€ 975					€ 975		
Versioni idromassaggio											
idro solo con telaio	HV08 TH	160x70	€ 1.492								
idro + pannello frontale	HV08 1H	160x70	€ 1.582					€ 1.582			
idro + pannello laterale frontale	HV08 2H	160x70			€ 1.650	€ 1.650				€ 1.650	€ 1.650
idro + pannello frontale e 2 laterali	HV08 3H	160x70		€ 1.760					€ 1.760		
Optional											
AIRPOOL digitale, igienizzante, radio, cromoterapia, idro pulsato	AP DI		€ 1.650								
AIRPOOL con accensione pneumatica	AP PN		€ 810								
Rubinetteria bordo vasca Tonda	RB CR T		€ 625								
Rubinetteria bordo vasca Quadra	RB CR Q		€ 735								
Cuscino poggiatesta	CP		€ 165		N.B. Nelle versioni idro la colonna di scarico è compresa nel prezzo						
Colonna di scarico	CS CR		€ 95								

Esempio di composizione codice ordine: HV08 2H (vasca idro con pannello frontale e laterale) +AP PN (Airpool acc.pneumatica) versione A

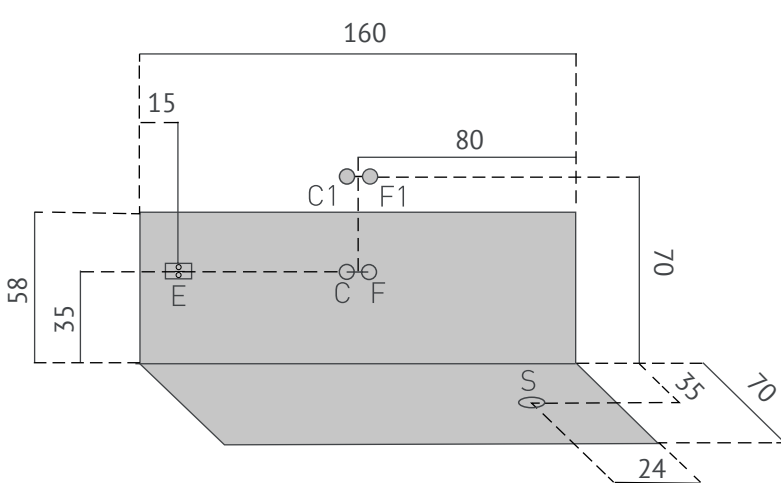

TIPOLOGIA D'INSTALLAZIONE

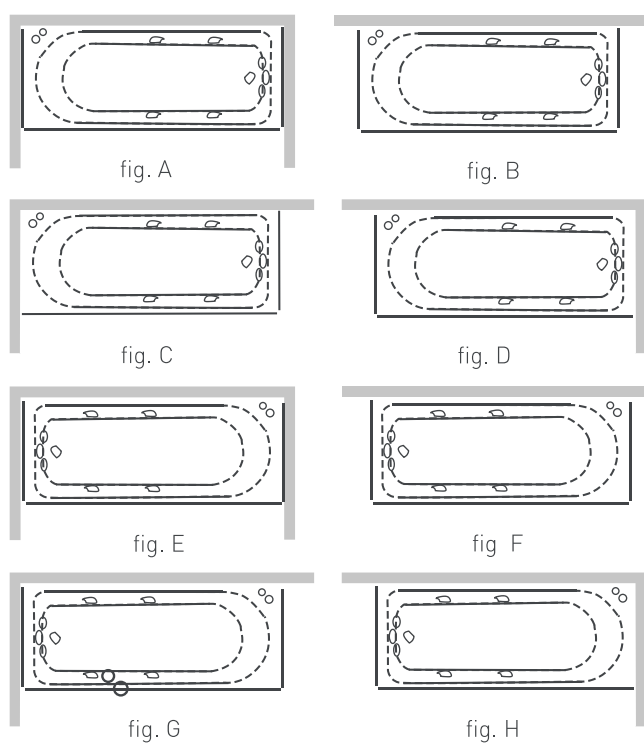

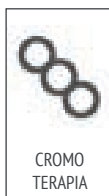
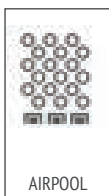

DATI TECNICI

- . 6 Jet orientabili con pressione regolabile
- . Telaio in metallo con piedini
- . Contenuto acqua 170lt
- . Quantità media sufficiente 120lt

ISTRUZIONI D'INSTALLAZIONE

- C** allaccio acqua calda
- F** allaccio acqua fredda
- E** foro di evacuazione vasca
- S** scarico

VERSIONI SEMPLICI	CODICE	DIMENSIONI	VERSI E TIPOLOGIE DI INSTALLAZIONE (VEDI GRAFICI CORRISPONDENTI)							
			A	B	C	D	E	F	G	H
solo guscio	HV09 S HV10 S	150x70 140x70	€ 255							
solo con telaio	HV09 T HV10 T	150x70 140x70	€ 710							
telaio + pannello frontale	HV09 1 HV10 1	150x70 140x70	€ 798					€ 798		
telaio + pannello laterale e frontale	HV09 2 HV10 2	150x70 140x70			€ 865	€ 865			€ 865	€ 865
telaio con pannello frontale e 2 laterali	HV09 3 HV10 3	150x70 140x70		€ 975				€ 975		
Versioni idromassaggio										
idro solo con telaio	HV09 TH HV10 TH	150x70 140x70	€ 1.492							
idro + pannello frontale	HV09 1H HV10 1H	150x70 140x70	€ 1.582					€ 1.582		
idro + pannello laterale frontale	HV09 2H HV10 2H	150x70 140x70			€ 1.650	€ 1.650			€ 1.650	€ 1.650
idro + pannello frontale e 2 laterali	HV09 3H HV10 3H	150x70 140x70		€ 1.760				€ 1.760		
Optional										
AIRPOOL digitale, igienizzante, radio, cromoterapia, idro pulsato	AP DI		€ 1.650							
AIRPOOL con accensione pneumatica	AP PN		€ 810							
Rubinetteria bordo vasca Tonda	RB CR T		€ 625							
Rubinetteria bordo vasca Quadra	RB CR Q		€ 735							
Cuscino poggiatesta	CP		€ 165		N.B. Nelle versioni idro la colonna di scarico è compresa nel prezzo					
Colonna di scarico	CS CR		€ 95							

Esempio di composizione codice ordine: HV09 2H (vasca idro con pannello frontale e laterale) +AP PN (Airpool acc.pneumatica) versione A

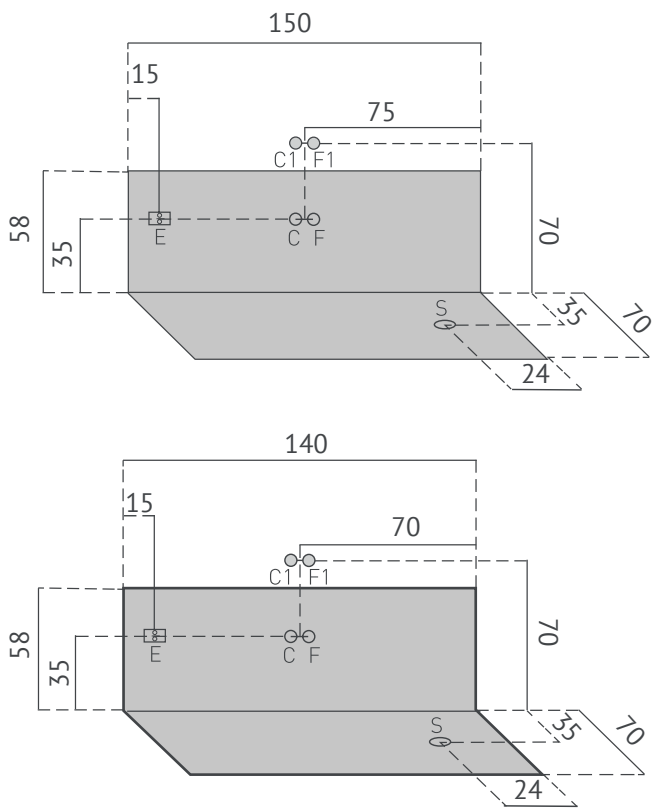

TIPOLOGIA D'INSTALLAZIONE

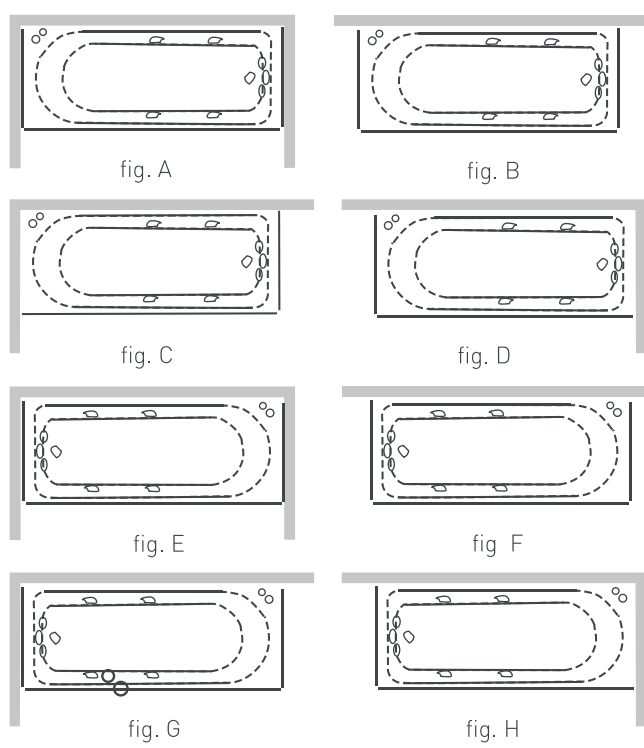

SMALL

120/105x70 h58

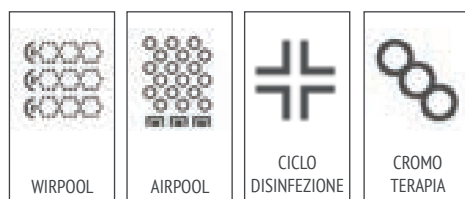

DATI TECNICI

- . 6 Jet orientabili con pressione regolabile
- . Telaio in metallo con piedini
- . Contenuto acqua 150lt
- . Quantità media sufficiente 120lt

ISTRUZIONI D'INSTALLAZIONE

- C** allaccio acqua calda
- F** allaccio acqua fredda
- E** foro di evacuazione vasca
- P** foro di scarico a pavimento
- S** scarico

VERSIONI SEMPLICI	CODICE	DIMENSIONI	VERSI E TIPOLOGIE DI INSTALLAZIONE (VEDI GRAFICI CORRISPONDENTI)							
			A	B	C	D	E	F	G	H
solo guscio	HV11 S HV12 S	120x70 (semplice) 105x70 (con seduta)	€ 255							
solo con telaio	HV11 T	120x70	€ 710							
telaio + pannello frontale	HV11 1	120x70	€ 798					€ 798		
telaio + pannello laterale e frontale	HV11 2	120x70			€ 865	€ 865			€ 865	€ 865
telaio con pannello frontale e 2 laterali	HV11 3	120x70		€ 975				€ 975		
Versioni idromassaggio										
idro solo con telaio	HV11 TH	120x70	€ 1.492							
idro + pannello frontale	HV11 1H	120x70	€ 1.582					€ 1.582		
idro + pannello laterale frontale	HV11 2H	120x70			€ 1.650	€ 1.650			€ 1.650	€ 1.650
idro + pannello frontale e 2 laterali	HV11 3H	120x70		€ 1.760				€ 1.760		
Optional										
AIRPOOL digitale, igienizzante, radio, cromoterapia, idro pulsato	AP DI		€ 1.650							
AIRPOOL con accensione pneumatica	AP PN		€ 810							
Rubinetteria bordo vasca Tonda	RB CR T		€ 625							
Rubinetteria bordo vasca Quadra	RB CR Q		€ 735							
Cuscino poggiatesta	CP		€ 165		N.B. Nelle versioni idro la colonna di scarico è compresa nel prezzo					
Colonna di scarico	CS CR		€ 95							

Esempio di composizione codice ordine: HV09 2H (vasca idro con pannello frontale e laterale) +AP PN (Airpool acc.pneumatica) versione A.
La misura 105 è solo con seduta

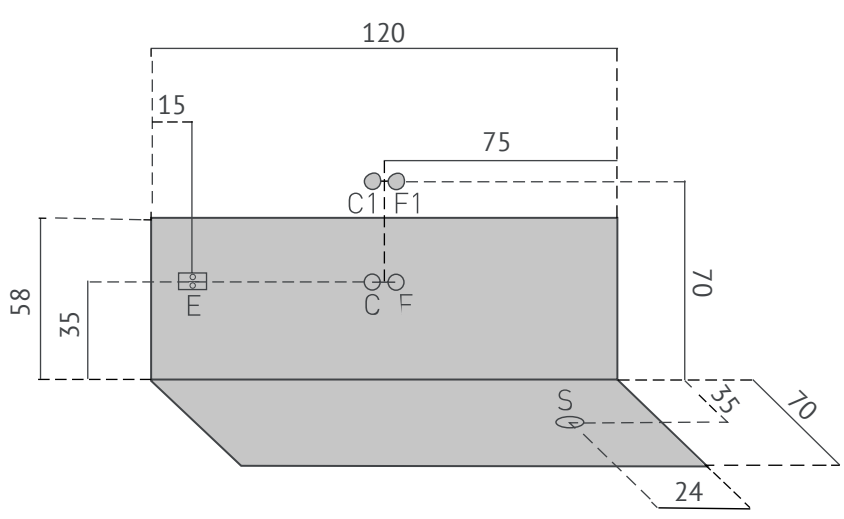

TIPOLOGIA D'INSTALLAZIONE

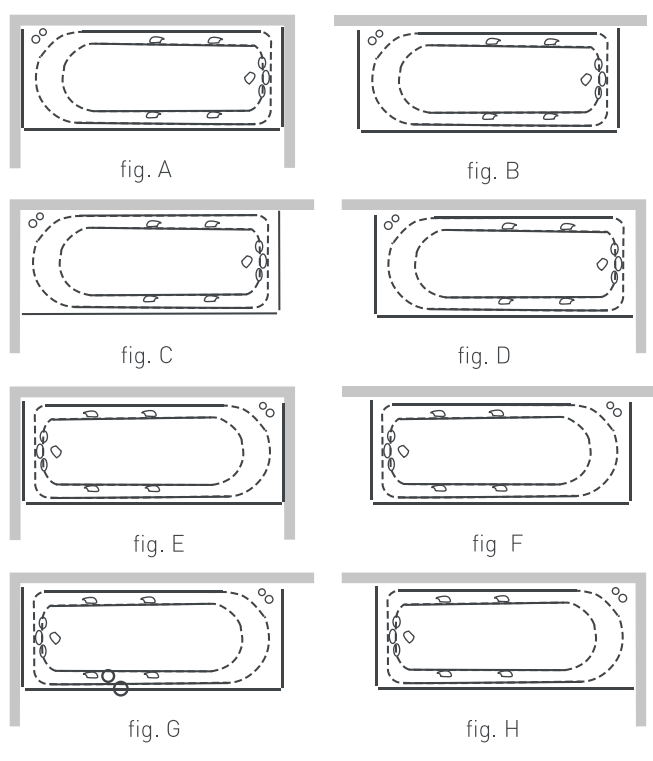

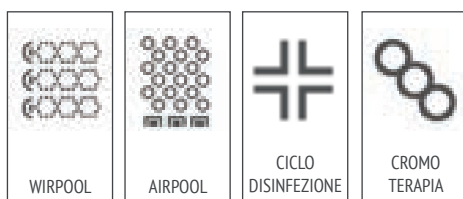

DATI TECNICI

- . 6 Jet orientabili con pressione regolabile
- . Telaio in metallo con piedini
- . Contenuto acqua 190lt
- . Quantità media sufficiente 140lt

ISTRUZIONI D'INSTALLAZIONE

- E** foro di evacuazione vasca
- R** rubinetteria a muro
- S** scarico

VERSIONI SEMPLICI	CODICE	DIMENSIONI	VERSI E TIPOLOGIE DI INSTALLAZIONE (VEDI GRAFICI CORRISPONDENTI)								
			A	B	C	D	E	F	G	H	
solo guscio	HV14 S HV15 S	130x130 120x120	€ 525								
vasca con piedini	HV14 T HV15 T	130x130 120x120	€ 985								
telaio + pannello frontale	HV14 1 HV15 1	130x130 120x120	€ 1.100								
telaio + pannello laterale e frontale	HV14 2 HV15 2	130x130 120x120									
telaio con piedini e monoblocco perimetrale	HV14 3 HV15 3	130x130 120x120									
Versioni idromassaggio											
idro solo con telaio	HV14 TH HV15 TH	130x130 120x120	€ 1.650								
idro + pannello frontale	HV14 1H HV15 1H	130x130 120x120	€ 1.770								
idro + pannello laterale frontale	HV14 2H HV15 2H	130x130 120x120									
idro + pannello frontale e 2 laterali	HV14 3H HV15 3H	130x130 120x120									
Optional											
AIRPOOL digitale, igienizzante, radio, cromoterapia, idro pulsato	AP DI		€ 1.650								
AIRPOOL con accensione pneumatica	AP PN		€ 810								
Rubinetteria bordo vasca Tonda	RB CR T		€ 625								
Rubinetteria bordo vasca Quadra	RB CR Q		€ 735								
Cuscino poggiatesta	CP		€ 165	N.B. Nelle versioni idro la colonna di scarico è compresa nel prezzo							
Colonna di scarico	CS CR		€ 95								

Esempio di composizione codice ordine: HV14 2H (vasca idro con pannello frontale e laterale) +AP PN (Airpool acc.pneumatica) versione A

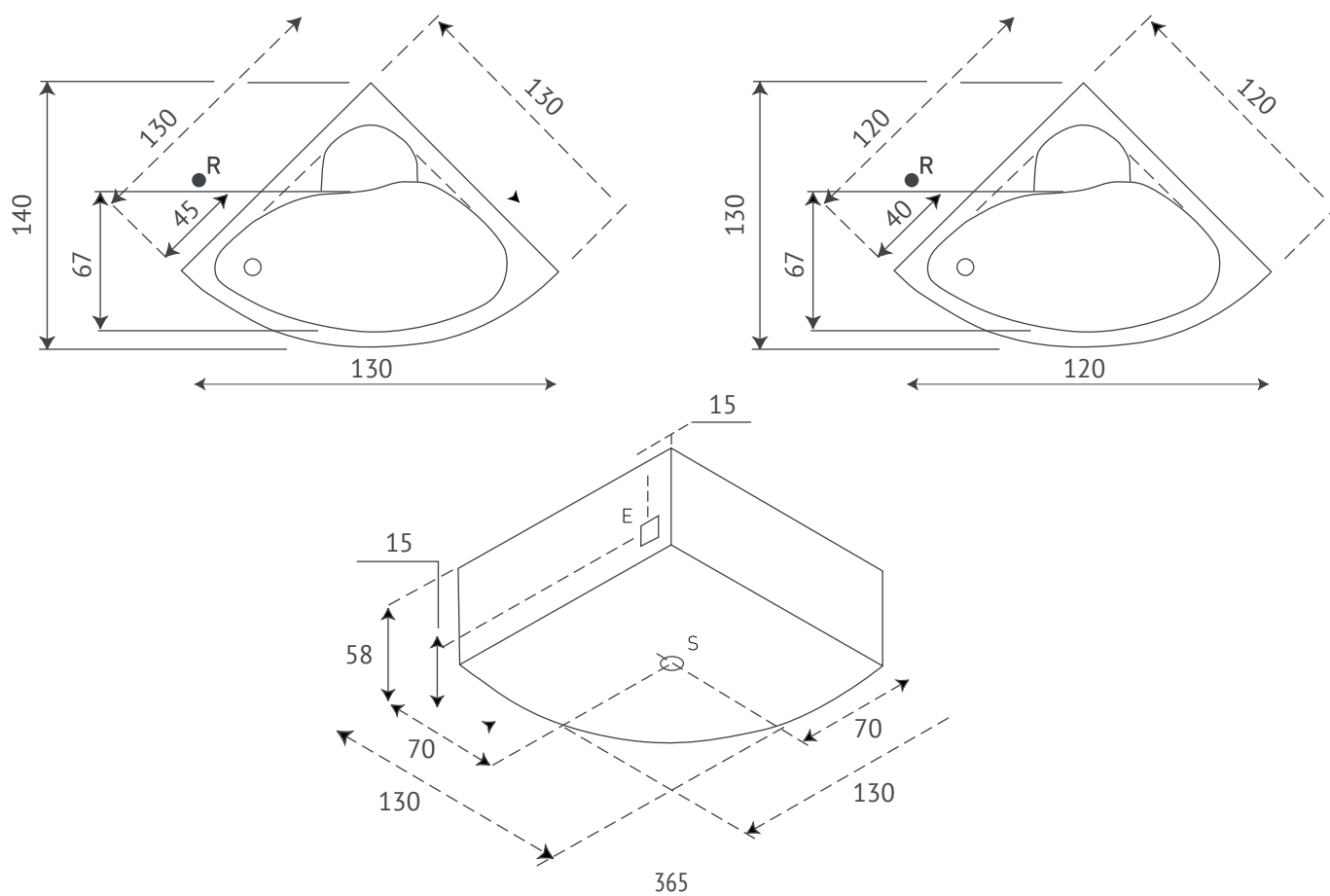

SYMI 2.0

150x100 h58



WIRPOOL

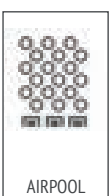

AIRPOOL



CICLO
DISINFEZIONE

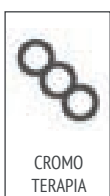

CROMO
TERAPIA

DATI TECNICI

- . 6 Jet orientabili con pressione regolabile
- . Telaio in metallo con piedini
- . Contenuto acqua 190lt
- . Quantità media sufficiente 140lt

ISTRUZIONI D'INSTALLAZIONE

- C** allaccio acqua calda
- F** allaccio acqua fredda
- E** foro di evacuazione vasca
- R** rubinetteria a muro
- S** scarico

VERSIONI SEMPLICI	CODICE	DIMENSIONI	VERSI E TIPOLOGIE DI INSTALLAZIONE (VEDI GRAFICI CORRISPONDENTI)								
			A	B	C	D	E	F	G	H	
solo guscio	HV16 S	150x100	€ 525								
solo con telaio	HV16 T	150x100	€ 985								
telaio + pannello frontale	HV16 1	150x100	€ 1.100								
telaio + pannello laterale e frontale	HV16 2	150x100									
telaio con piedini e monoblocco perimetrale	HV16 3	150x100									
Versioni idromassaggio											
idro solo con telaio	HV16 TH	150x100	€ 1.650								
idro + pannello frontale	HV16 1H	150x100	€ 1.770								
idro + pannello laterale frontale	HV16 2H	150x100									
idro + pannello frontale e 2 laterali	HV16 3H	150x100									
Optional											
AIRPOOL digitale, igienizzante, radio, cromoterapia, idro pulsato	AP DI		€ 1.650								
AIRPOOL con accensione pneumatica	AP PN		€ 810								
Rubineria bordo vasca Tonda	RB CR T		€ 625								
Rubineria bordo vasca Quadra	RB CR Q		€ 735								
Cuscino poggiatesta	cp		€ 165	N.B. Nelle versioni idro la colonna di scarico è compresa nel prezzo							
Sopravasca cristallo curvo 6 mm a due ante	ms cr		€ 1.830								
Colonna di scarico	cs cr		€ 95								

Esempio di composizione codice ordine: HV16 2H (vasca idro con pannello frontale e laterale) +AP PN (Airpool acc.pneumatica) versione A

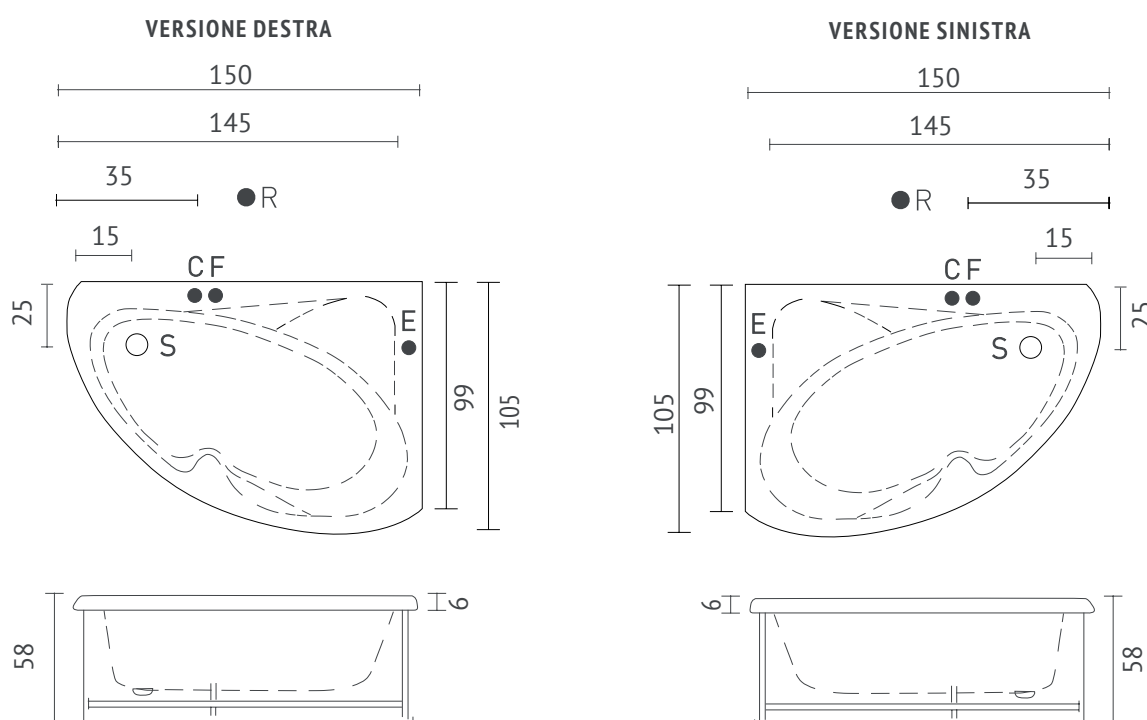

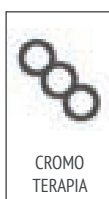
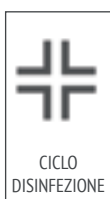
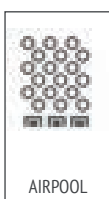

DATI TECNICI

- . 6 Jet orientabili con pressione regolabile
- . Telaio in metallo con piedini
- . Contenuto acqua 190lt
- . Quantità media sufficiente 140lt

ISTRUZIONI D'INSTALLAZIONE

- C** allaccio acqua calda
- F** allaccio acqua fredda
- E** foro di evacuazione vasca
- S** scarico

Le quotazioni sono in cm

VERSIONI SEMPLICI	CODICE	DIMENSIONI	VERSI E TIPOLOGIE DI INSTALLAZIONE (VEDI GRAFICI CORRISPONDENTI)								
			A	B	C	D	E	F	G	H	
solo guscio	HV17 S	140x140	€ 525								
solo con telaio	HV17 T	140x140	€ 985								
telaio + pannello frontale	HV17 1	140x140	€ 1.100								
telaio + pannello laterale e frontale	HV17 2	140x140									
telaio con piedini e monoblocco perimetrale	HV17 3	140x140									
Versioni idromassaggio											
idro solo con telaio	HV17 TH	140x140	€ 1.650								
idro + pannello frontale	HV17 1H	140x140	€ 1.770								
idro + pannello laterale frontale	HV17 2H	140x140									
idro + pannello frontale e 2 laterali	HV17 3H	140x140									
Optional											
AIRPOOL digitale, igienizzante, radio, cromoterapia, idro pulsato	AP DI		€ 1.650								
AIRPOOL con accensione pneumatica	AP PN		€ 810								
Rubinetteria bordo vasca Tonda	RB CR T		€ 625								
Rubinetteria bordo vasca Quadra	RB CR Q		€ 735								
Cuscino poggiatesta	CP		€ 165	N.B. Nelle versioni idro , la colonna di scarico è compresa nel prezzo							
Colonna di scarico	CS CR		€ 95								

Esempio di composizione codice ordine: HV17 2H (vasca idro con pannello frontale e laterale) + AP PN (Airpool acc.pneumatica) versione A

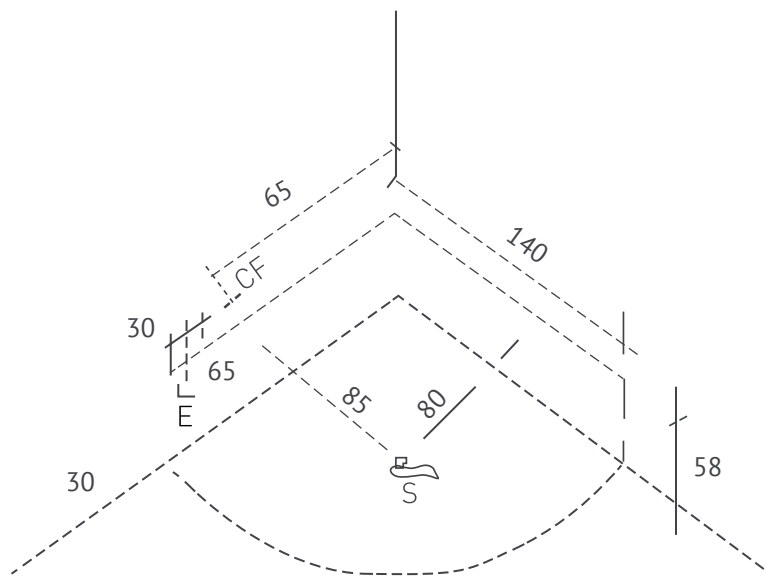
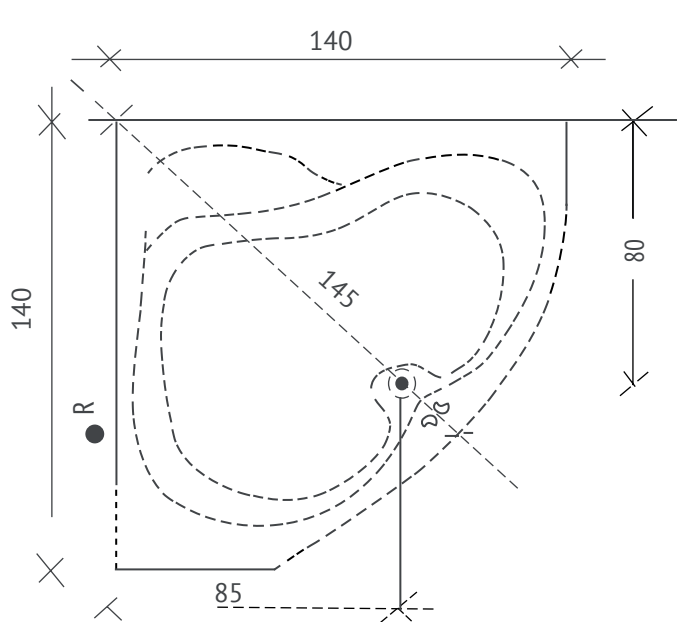

TITAN BENESSERE-VASCHE

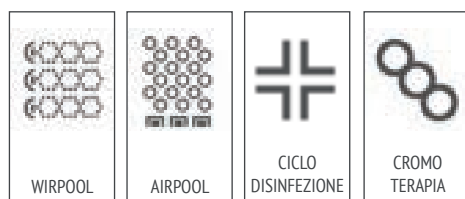

VASCA PER ANIMALI

Abbiamo pensato al benessere dei nostri amici a 4 zampe.
 La vasca può essere trasportabile perchè accessoriata di ruote.
 Vasca con telaio e maniglione in acciaio inox.

VERSIONI SEMPLICI	CODICE	DIMENSIONI	VERSI E TIPOLOGIE DI INSTALLAZIONE (VEDI GRAFICI CORRISPONDENTI)								
			A	B	C	D	E	F	G	H	
solo guscio	HV18 S	120x70									
solo con telaio	HV18 T	120x70	€ 870								
telaio + pannello frontale	HV18 1	120x70									
telaio + pannello laterale e frontale	HV18 2	120x70									
telaio con piedini e monoblocco perimetrale	HV18 3	120x70									
Versioni idromassaggio											
idro solo con telaio	HV18 TH	120x70									
idro + pannello frontale	HV18 1H	120x70									
idro + pannello laterale frontale	HV18 2H	120x70									
idro + pannello frontale e 2 laterali	HV18 3H	120x70									
Optional											
AIRPOOL digitale, igienizzante, radio, cromoterapia, idro pulsato	AP PN										
AIRPOOL con accensione pneumatica	RB CR T										
Rubinetteria bordo vasca Tonda	RB CR Q										
Rubinetteria bordo vasca Quadra	CP										

Le quotazioni sono in €

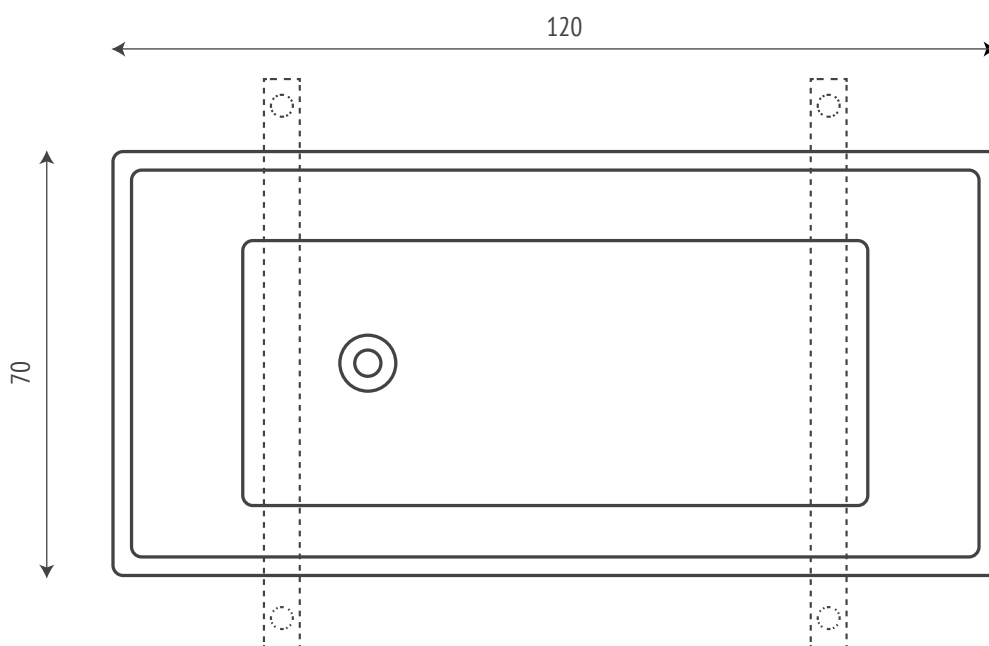

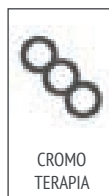
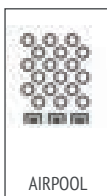

DATI TECNICI

- . Telaio in metallo con piedini
- . Contenuto acqua 355lt

ISTRUZIONI D'INSTALLAZIONE

- C** allaccio acqua calda
- F** allaccio acqua fredda
- E** foro di evacuazione vasca
- S** scarico

Le quotazioni sono in cm

VERSIONI SEMPLICI	CODICE	DIMENSIONI	VERSI E TIPOLOGIE DI INSTALLAZIONE (VEDI GRAFICI CORRISPONDENTI)								
			A	B	C	D	E	F	G	H	
solo guscio	HV20 S	133,5x67,5 h 101,5									
solo con telaio	HV20 T	133,5x67,5 h 101,5									
telaio + pannello laterale e frontale con sportello dx	HV20 2 DX	133,5x67,5 h 101,5	€ 4.700								
telaio + pannello laterale e frontale con sportello sx	HV20 2 SX	133,5x67,5 h 101,5	€ 4.700								
telaio + pannello frontale e 2 laterali	HV20 3	133,5x67,5 h 101,5	€ 5.095								
Optional											
Pannello laterale aggiuntivo	PAN 20 01	67,5x101,5	€ 395								
N.B. HV 20 2 e 3 completa di rubinetteria, doccetta, 3 maniglioni e un cuscino poggiatesta											

Capacità acqua max 355 litri / Misure vasca 130x69 h90 cm / Altezza gradino nell'entrata 20 cm / Altezza seduta 45,5 cm / Apertura sportello esterna / Verso sportello Es. Sportello SX con cerniere a sinistra guardando la vasca frontalmente.

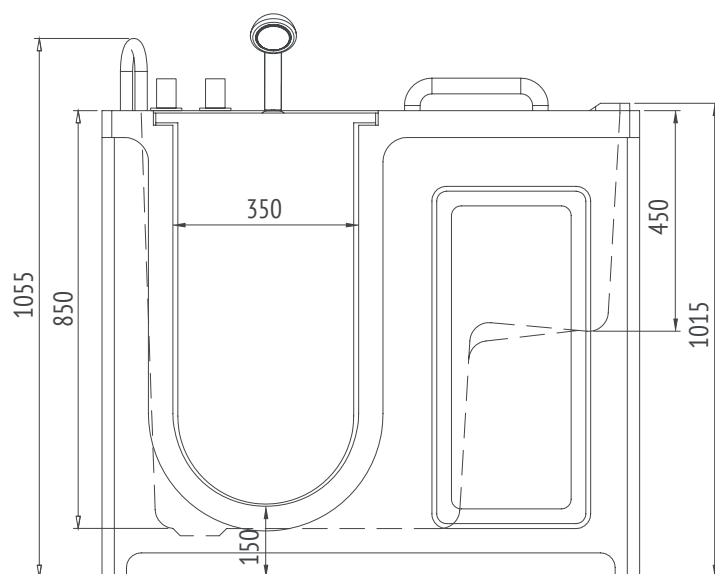

Le misure sono in mm

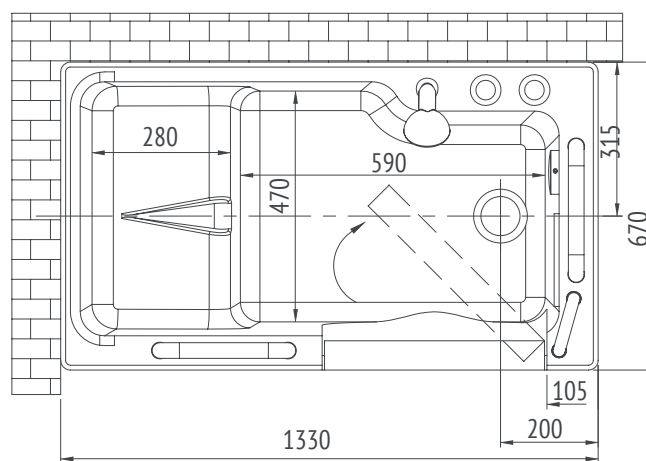
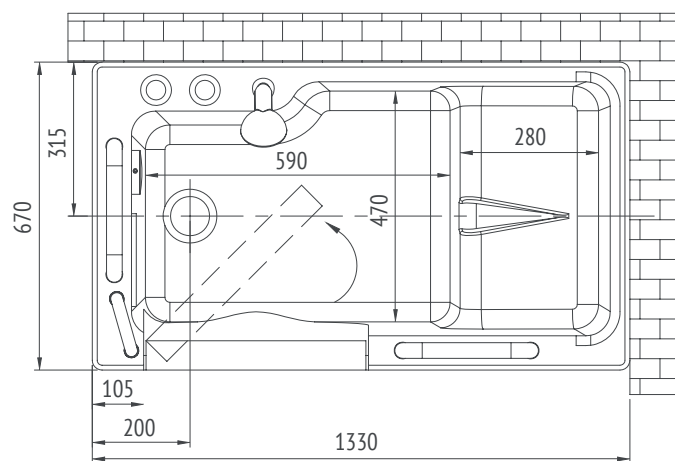

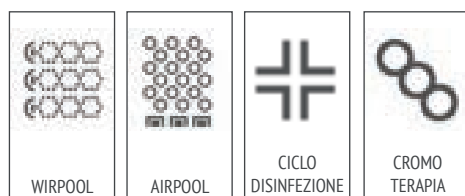

DATI TECNICI

- . Telaio in metallo con piedini
- . Contenuto acqua 236lt

ISTRUZIONI D'INSTALLAZIONE

- C** allaccio acqua calda
- F** allaccio acqua fredda
- E** foro di evacuazione vasca
- S** scarico

Le quotazioni sono in cm

VERSIONI SEMPLICI	CODICE	DIMENSIONI	VERSI E TIPOLOGIE DI INSTALLAZIONE (VEDI GRAFICI CORRISPONDENTI)							
			A	B	C	D	E	F	G	H
solo guscio	HV21 S	110x63 h97								
solo con telaio	HV21 T	110x63 h97								
telaio + pannello laterale e frontale con sportello dx	HV21 2 DX	110x63 h97	€ 4.700							
telaio + pannello laterale e frontale con sportello sx	HV21 2 SX	110x63 h97	€ 4.700							
telaio + pannello frontale e 2 laterali	HV21 3	110x63 h97	€ 5.095							
Optional										
Pannello laterale aggiuntivo	PAN 21 01	63x97	€ 395							
		N.B. HV 21 2 e 3 completa di rubinetteria, doccetta, 2 maniglioni e un cuscino poggiatesta								

Capacità acqua max 236 litri / Misure vasca 110x63 h 97 cm / Altezza gradino nell'entrata 10 cm / Altezza seduta 45 cm / Verso sportello
 Es. sportello DX posizione sportello a destra guardando la vasca frontalmente / Apertura sportello interna.

Le misure sono in mm

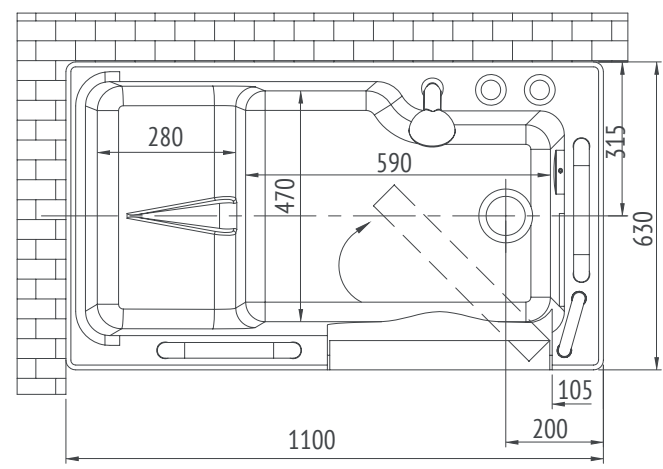
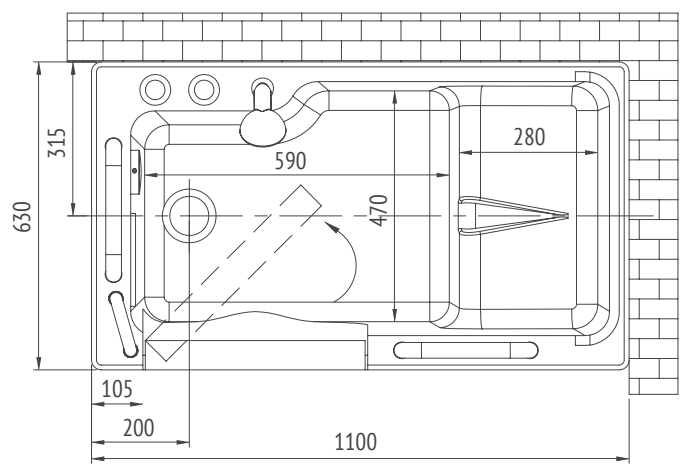
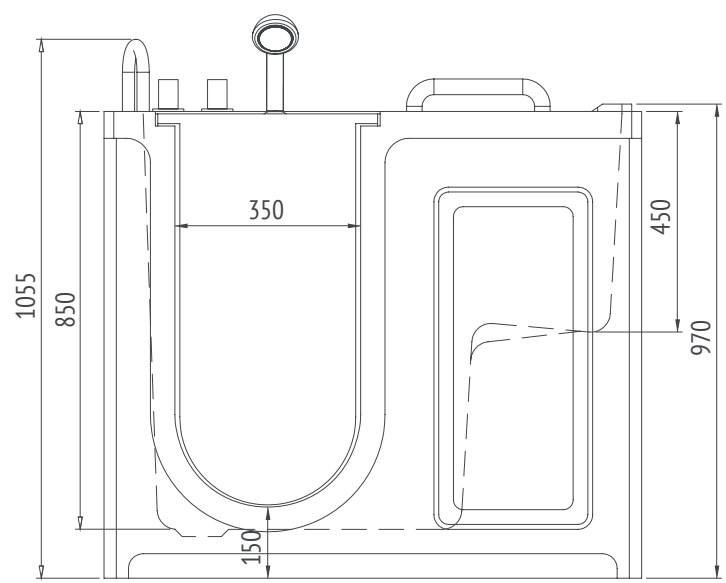

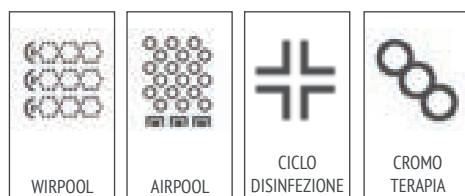

DATI TECNICI

- . Telaio in metallo con piedini
- . Contenuto acqua 355lt

ISTRUZIONI D'INSTALLAZIONE

- C allaccio acqua calda
- F allaccio acqua fredda
- E foro di evacuazione vasca
- S scarico

VERSIONI SEMPLICI	CODICE	DIMENSIONI	VERSI E TIPOLOGIE DI INSTALLAZIONE (VEDI GRAFICI CORRISPONDENTI)								
			A	B	C	D	E	F	G	H	
solo guscio	HV22 S	130x69 h90									
solo con telaio	HV22 T	130x69 h90									
telaio + pannello laterale e frontale con sportello dx	HV22 2 DX	130x69 h90									
telaio + pannello laterale e frontale con sportello sx	HV22 2 SX	130x69 h90	€ 5.495								
telaio + pannello frontale e 2 laterali	HV22 3	130x69 h90	€ 5.890								
Optional											
Pannello laterale aggiuntivo	PAN 22 01	69X90	€ 395								
		N.B. HV 20 2 e 3 completa di rubinetteria, doccetta, 2 maniglioni e un cuscino poggiatesta									

Le quotazioni sono in cm

Capacità acqua max 355 litri / Misure vasca 130x69 h90 cm / Altezza gradino nell'entrata 20 cm / Altezza seduta 45,5 cm / Apertura sportello esterna /Verso sportello Es. Sportello SX con cerniere a sinistra guardando la vasca frontalmente.

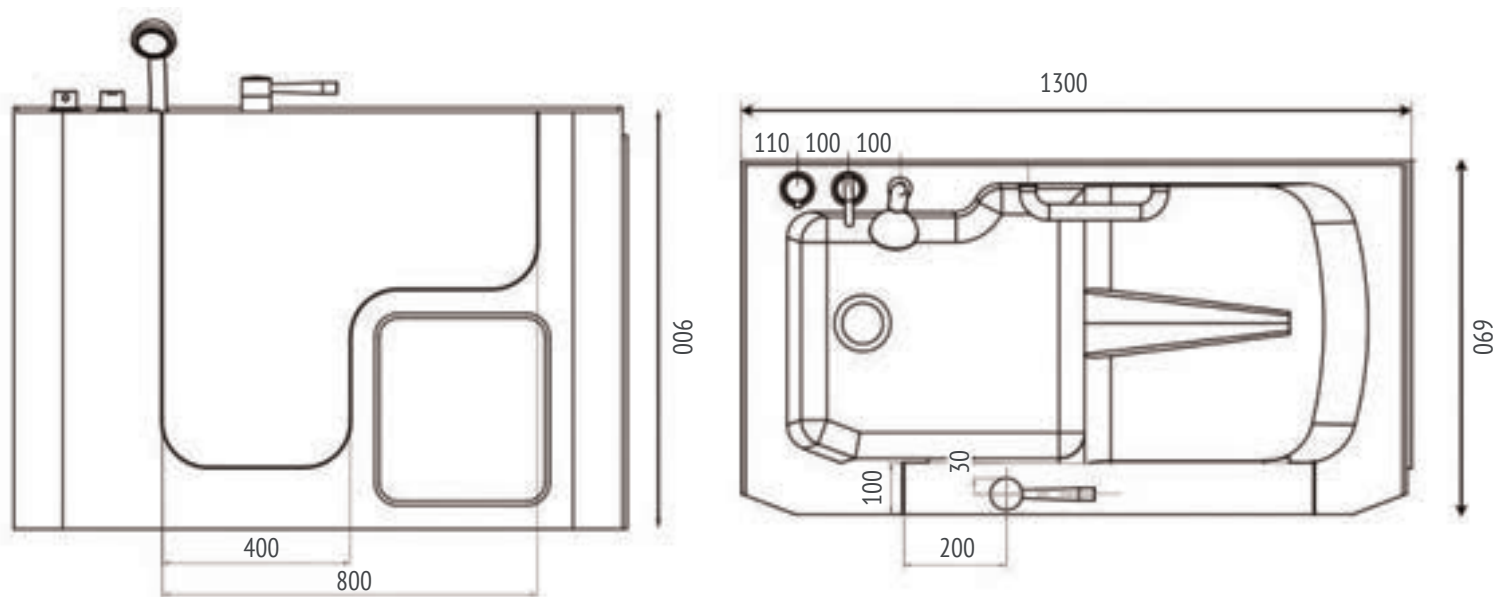

Le misure sono in mm





TITAN COLONNE DOCCIA

380	SPECTRA
381	IRON
382	QUADRA CROMO
383	QUADRA SATINATA
384	LINEAR CROMO
385	LINEAR MATT BLACK
386	ANGEL

SPECTRA



MODELLO	MISURE	DESCRIZIONE	PREZZO
SPECTRA	H 150 x L 22 x P 45 CM	<p>COLONNA DOCCIA IN ACCIAIO INOX CROMATO 4 FUNZIONI SELEZIONABILI:</p> <ul style="list-style-type: none"> • Doccetta, Soffione, Cascata, Getti idromassaggio orizzontali • Flessibile doccia in acciaio inox doppia aggraffatura 150 cm • Doccetta monogetto cromata • Carico acqua F fredda C calda interasse 8 cm • Altezza da terra del carico acqua circa 90 cm 	515

IRON



MODELLO	MISURE	DESCRIZIONE	PREZZO
IRON	H 150 x L 22 x P 45 CM	<p>COLONNA DOCCIA IN ACCIAIO INOX SATINATO 4 FUNZIONI SELEZIONABILI:</p> <ul style="list-style-type: none"> • Doccetta, Soffione, Cascata, Getti idromassaggio orizzontali • Flessibile doccia in acciaio inox doppia aggraffatura 150 cm • Doccetta monogetto cromata • Carico acqua F fredda C calda interasse 8 cm • Altezza da terra del carico acqua circa 90 cm 	520

QUADRA CROMO



MODELLO	MISURE	DESCRIZIONE	PREZZO
QUADRA CROMO	H 150 x L 20 x P 40 CM	<p>COLONNA DOCCIA IN ACCIAIO INOX CROMATO 3 FUNZIONI SELEZIONABILI:</p> <ul style="list-style-type: none"> • Doccetta, Soffione, Getti idromassaggio orizzontali • Flessibile doccia in acciaio inox doppia aggraffatura 150 cm • Doccetta monogetto cromata • Carico acqua F fredda C calda interasse 8 cm • Altezza da terra del carico acqua circa 90 cm 	515

QUADRA SATINATA



TITAN COLONNE DOCCIA

MODELLO	MISURE	DESCRIZIONE	PREZZO
QUADRA SATINATA	H 150 x L 20 x P 40 CM	<p>COLONNA DOCCIA IN ACCIAIO INOX SATINATA 3 FUNZIONI SELEZIONABILI:</p> <ul style="list-style-type: none"> • Doccetta, Soffione, Getti idromassaggio orizzontali • Flessibile doccia in acciaio inox doppia aggraffatura 150 cm • Doccetta mopnogetto cromata • Carico acqua F fredda C calda interasse 8 cm • Altezza da terra del carico acqua circa 90 cm 	520

LINEAR CROMO



MODELLO	MISURE	DESCRIZIONE	PREZZO
LINEAR CROMO	H 140 x L 20 x P 40 CM	<p>COLONNA DOCCIA IN ACCIAIO INOX CROMATO 3 FUNZIONI SELEZIONABILI:</p> <ul style="list-style-type: none"> • Doccetta, Soffione Slim, Getti idromassaggio orizzontali • Flessibile doccia in acciaio inox doppia aggraffatura 150 cm • Doccetta monogetto cromata • Carico acqua F fredda C calda interasse 8 cm • Altezza da terra del carico acqua circa 90 cm 	645

LINEAR MATT BLACK



MODELLO	MISURE	DESCRIZIONE	PREZZO
LINEAR MATT BLACK	H 140 x L 20 x P 40 CM	<p>COLONNA DOCCIA IN ACCIAIO INOX MATT BLACK 3 FUNZIONI SELEZIONABILI:</p> <ul style="list-style-type: none"> • Doccetta, Soffione Slim, Getti idromassaggio orizzontali • Flessibile doccia in acciaio inox doppia aggraffatura 150 cm • Doccetta monogetto cromata • Carico acqua F fredda C calda interasse 8 cm • Altezza da terra del carico acqua circa 90 cm 	650

ANGEL



MODELLO	MISURE	DESCRIZIONE	PREZZO
ANGEL	h 150 x L 21 x P 42 cm	<p>COLONNA DOCCIA IN ACCIAIO VERNICIATO BIANCO 4 FUNZIONI SELEZIONABILI:</p> <ul style="list-style-type: none"> • Doccetta, Soffione, Cascata, Getti idromassaggio orizzontali • Flessibile doccia in acciaio inox doppia aggraffatura 150 cm • Doccetta monogetto cromata • Carico acqua F fredda C calda interasse 8 cm • Altezza da terra del carico acqua circa 90 cm 	515



QUOTE PER INSTALLAZIONE INTERASSE PER TUTTE LE COLONNE

- Carico acqua F fredda C calda 8 cm
- Altezza da terra del carico acqua circa 90 cm

TITAN®
il multibenessere





TITANITE PIATTI DOCCIA

L'unicità della quarzite e la sua origine naturale dettata da epoche e luoghi diversi, ha dato vita al termine di varie fasi di lavorazione alla nostra Titanite, per poi realizzare dei prodotti finali: duri, resistenti, antibatterici ed in tutta massa piatti doccia, pareti per rivestimento e top, totalmente personalizzabili.

FINITURE & TEXTURE

STONE

bianco puro /

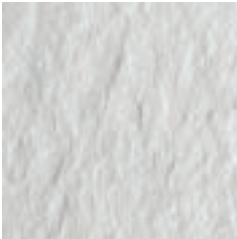

bianco sporco /



sabbia /



tortora /



grigio cemento /



grigio ghiaccio /



grigio vaio /



antracite /

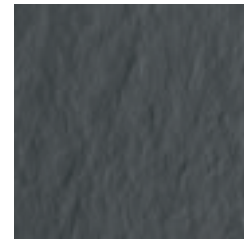

YUTA

bianco puro /



bianco sporco /

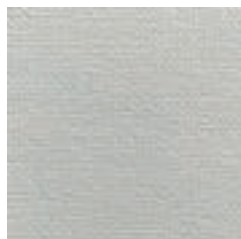

sabbia /

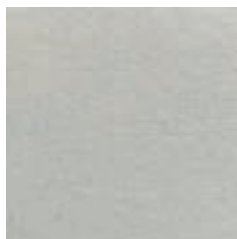

tortora /



grigio cemento /

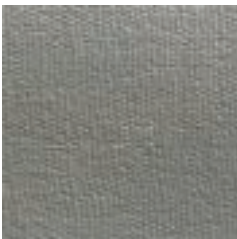

grigio ghiaccio /



grigio vaio /



antracite /

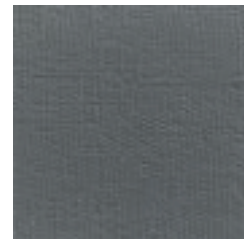

Effetti superficiali /

Stone, Ardesia, Yuta, Materico, Wood.

Tutti i colori rappresentati sono puramente indicativi e non vanno presi come riferimento assoluto

WOOD

bianco puro /



bianco sporco /



sabbia /

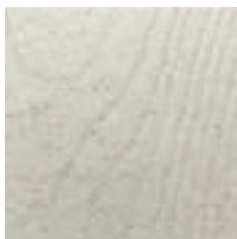

tortora /



grigio cemento /



grigio ghiaccio /



grigio vaio /



antracite /



rovere sbiancato /



Venatura fornibile in colorazioni RAL, Pantone o NCS.

MATERICO

bianco puro /



bianco sporco /



sabbia /



tortora /

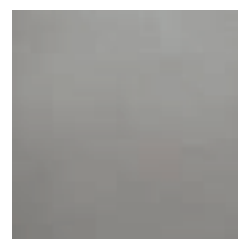

grigio cemento /



grigio ghiaccio /



grigio vaio /

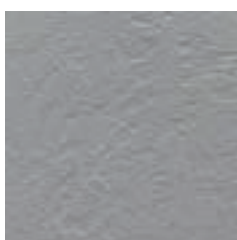

antracite /

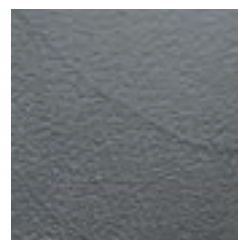



LISTINO TITANITE EXTRAPIANO

SCARICO



scarico standard



scarico centrale



scarico personalizzato

PLACCA



griglia satinata
acciaio AISI 304 /



griglia acciaio in tinta
stesso colore /



placca quadra
stesso materiale e finitura /

FINITURE



stone /



materico /



yuta /



wood /

COLORI



bianco puro /



bianco sporco /



sabbia /



tortora /



grigio cemento /



grigio ghiaccio /



grigio vaio /



antracite /

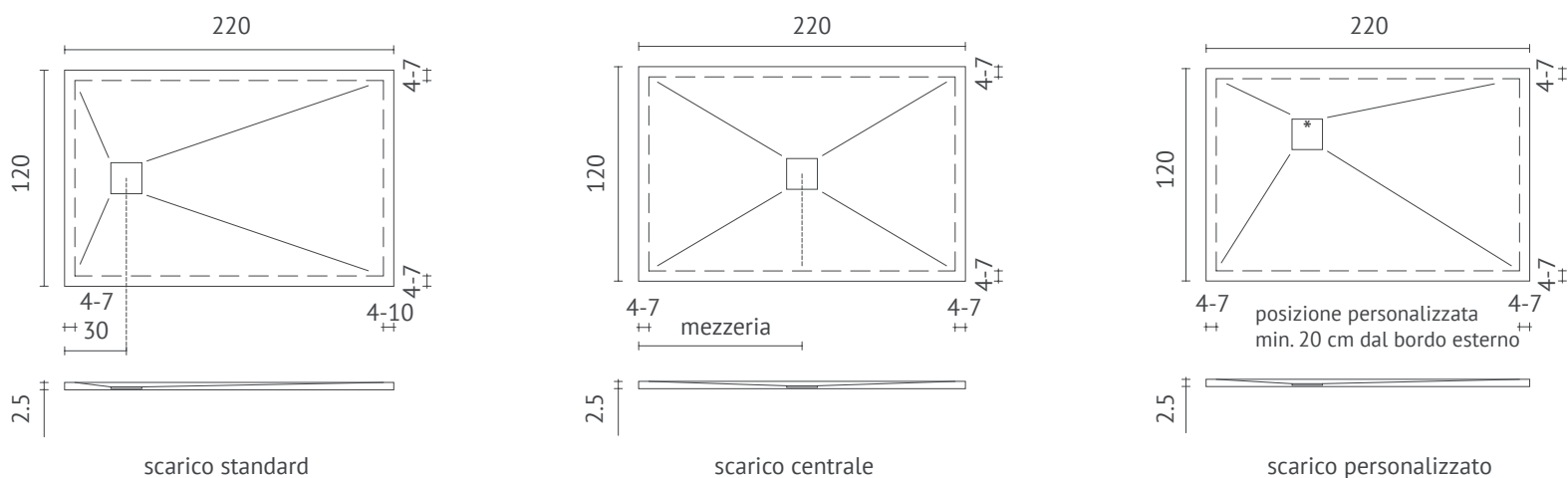

Titan garantisce per qualsiasi dimensione, anche fornita al cm, la presenza di piani perimetrali da 4 a 7 cm per favorire la corretta posa in opera dei rivestimenti e, di conseguenza, del relativo box doccia.

PREZZI

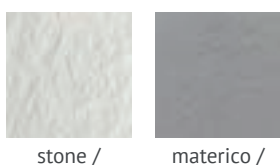

nei colori bianco sporco, sabbia, tortora, grigio cemento, grigio ghiaccio, grigio vaio, antracite

€/mq 750,00

nel colore bianco puro

€/mq 790,00



nei colori bianco puro, bianco sporco, sabbia, tortora, grigio cemento, grigio ghiaccio, grigio vaio, antracite

€/mq 790,00

parete rivestimento o perimetrale per sostituzioni vasca

€/mq 425,00

SUPPLEMENTI

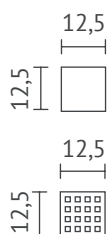

Costruzione Stampo a Progetto € 560,00 al pz

Supplemento Placca Quadra € 42,00 al pz

Supplemento Griglia in Tinta € 42,00 al pz

Supplemento Piletta Geberit € 42,00 al pz

**Tutti i bordi sono rifiniti anche per piatti doccia forniti al cm **

Collante monocomponente poliuretano Polybond 80 gr. 600 € 28,00 al pz

Sigillante polimerico trasparente opaco Polyflex gr. 300 € 56,00 al pz

Kit idrorepellente Hydrochrome € 98,00 al pz

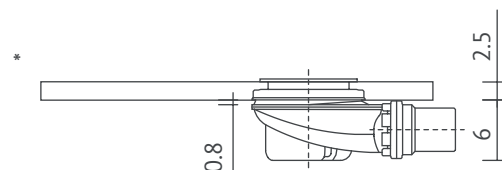

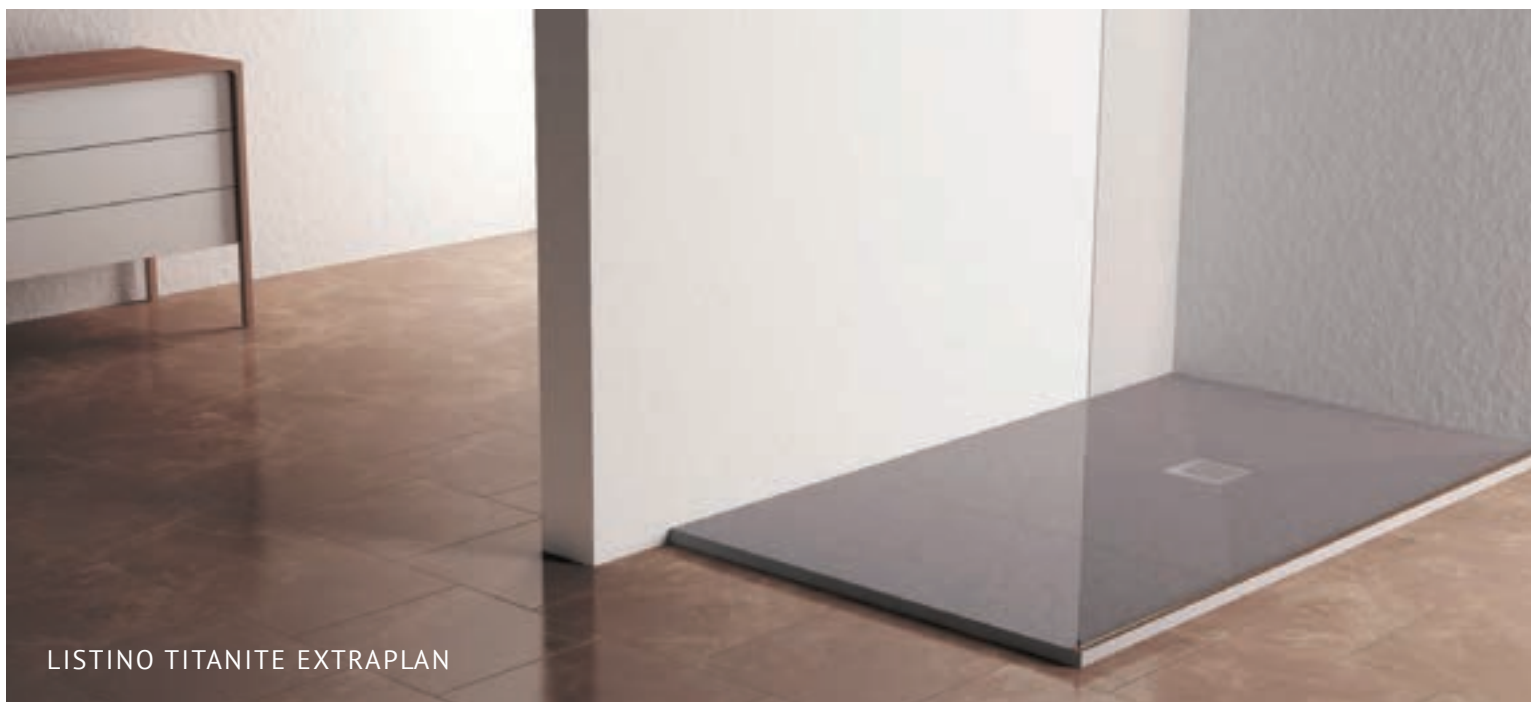

LISTINO TITANITE EXTRAPLAN

SCARICO



scarico standard



scarico centrale



scarico personalizzato

PLACCA



griglia satinata
acciaio AISI 304 /



griglia acciaio in tinta
stesso colore /



placca quadra
stesso materiale e finitura /

FINITURE



stone /



materico /



yuta /



wood /

COLORI



bianco puro /



bianco sporco /



sabbia /



tortora /



grigio cemento /



grigio ghiaccio /



grigio vaio /



antracite /

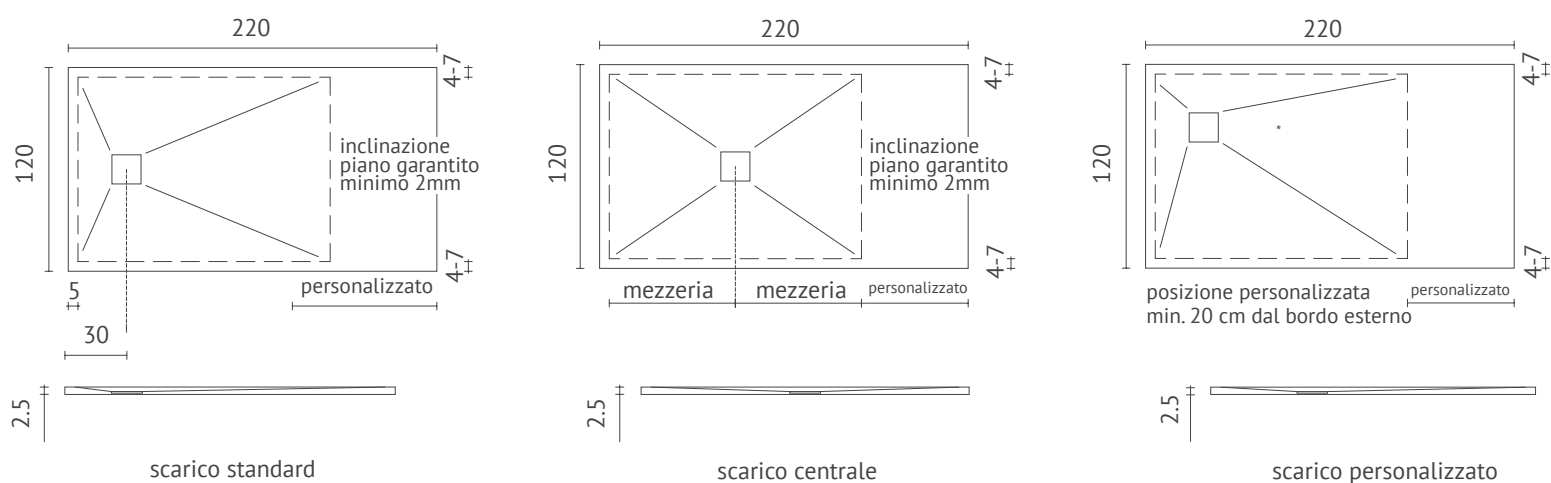

Titan garantisce per qualsiasi dimensione, anche fornita al cm, la presenza di piani perimetrali da 4 a 7 cm per favorire la corretta posa in opera dei rivestimenti e, di conseguenza, del relativo box doccia.

PREZZI

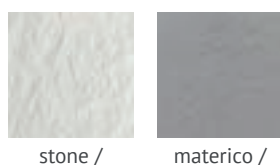

nei colori bianco sporco, sabbia, tortora, grigio cemento, grigio ghiaccio, grigio vaio, antracite

€/mq 825,00

nel colore bianco puro

€/mq 855,00



nei colori bianco puro, bianco sporco, sabbia, tortora, grigio cemento, grigio ghiaccio, grigio vaio, antracite

€/mq 855,00

parete rivestimento o perimetrale per sostituzioni vasca

€/mq 425,00

SUPPLEMENTI

	Costruzione Stampo a Progetto	€ 560,00 al pz
	Supplemento Placca Quadra	€ 42,00 al pz
	Supplemento Griglia in Tinta	€ 42,00 al pz
	Supplemento Piletta Geberit €	€ 42,00 al pz

*Tutti i bordi sono rifiniti anche per piatti doccia forniti al cm *

Collante monocomponente poliuretano Polybond 80	gr. 600	€ 28,00 al pz
Sigillante polimerico trasparente opaco Polyflex	gr. 300	€ 56,00 al pz
Kit idrorepellente Hydrochrome		€ 98,00 al pz

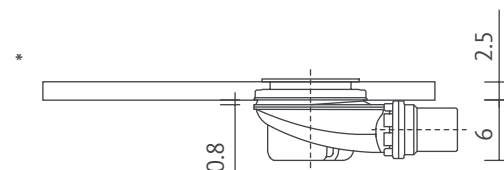



LISTINO TITANITE RAGGIATO

RAGGIO



raggio 38



raggio 55



scarico personalizzato

PLACCA



griglia satinata
acciaio AISI 304 /



griglia acciaio in tinta
stesso colore /



placca quadra
stesso materiale e finitura /

FINITURE



stone /



materico /



yuta /



wood /

COLORI



bianco puro /



bianco sporco /



sabbia /



tortora /



grigio cemento /



grigio ghiaccio /



grigio vaio /



antracite /

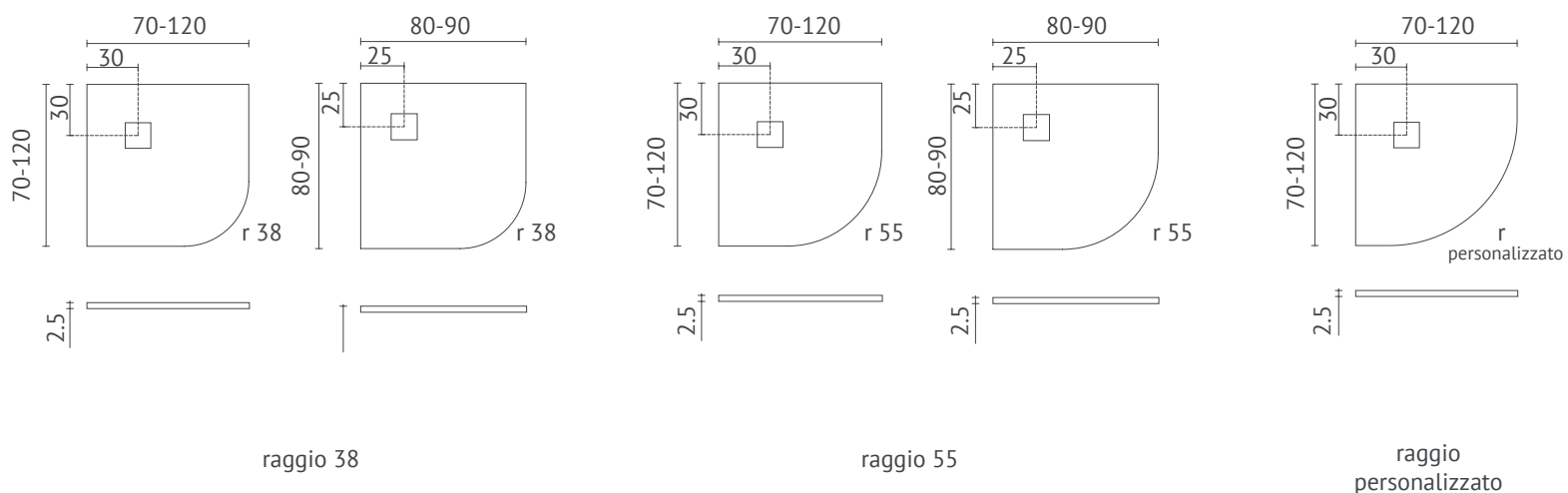

PREZZI

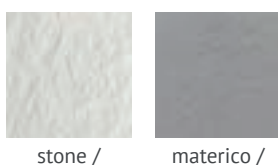

nei colori bianco sporco, sabbia, tortora, grigio cemento, grigio ghiaccio, grigio vaio, antracite

€/mq 755,00

nel colore bianco puro

€/mq 795,00



nei colori bianco puro, bianco sporco, sabbia, tortora, grigio cemento, grigio ghiaccio, grigio vaio, antracite

€/mq 795,00

parete rivestimento o perimetrale per sostituzioni vasca

€/mq 425,00

SUPPLEMENTI

	Costruzione Stampo a Progetto	€ 560,00 al pz
	Supplemento Placca Quadra	€ 42,00 al pz
	Supplemento Griglia in Tinta	€ 42,00 al pz
	Supplemento Piletta Geberit €	€ 42,00 al pz

**Tutti i bordi sono rifiniti anche per piatti doccia forniti al cm **

Collante monocomponente poliuretano Polybond 80 gr. 600 € 28,00 al pz

Sigillante polimerico trasparente opaco Polyflex gr. 300 € 56,00 al pz

Kit idrorepellente Hydrochrome € 98,00 al pz

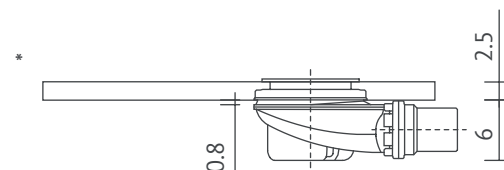

PROVE DI RESISTENZA, TRATTAMENTI E CERTIFICAZIONI

Tutti i piatti doccia prodotti da Titan sono testati e certificati da enti certificatori esterni per garantirne la massima qualità e durata nel tempo, tenendo in considerazione l'uso quotidiano, la pulizia e l'esposizione alla luce solare del prodotto finito.

Tutti i piatti doccia della collezione Titanite sono forniti al centimetro senza nessun supplemento di prezzo. Tutti i bordi perimetrali dei piatti doccia firmati Titan sono lavorati e rifiniti a mano, per un prodotto unico, completamente artigianale e 100% Made in Italy.



RESISTENTE ALLO SCOLORIMENTO

Ottima stabilità ai raggi UV grazie all'uso di uno specifico trattamento superficiale utilizzato nel campo dell'automotive.



RESISTENTE ALLA CORROSIONE

Protezione con uno speciale rivestimento trasparente che protegge la superficie dalla corrosione.



ANTISCIVOLO

La naturale conformazione superficiale dei piatti doccia conferisce un elevato grip evitando lo scivolamento plantare.



TRATTAMENTO ANTIBATTERICO

Protezione con un additivo nano-particellare trasparente che produce un elevato e permanente effetto battericida, fungicida e algicida a durata illimitata nel tempo; test di laboratorio hanno evidenziato la proprietà sia di inibire la crescita di microorganismi che quella di ucciderli, evitando la loro proliferazione.



IDROREPELENTE

Protezione nano-particellare idrorepellente a lunga durata, che garantisce una migliore resistenza allo sporco e al calcare.

RESISTENZA A MACCHIE E ACIDI

RAPPORTO DI PROVA

TIPOLOGIA PRODOTTO	TEMPO D' AZIONE	PERDITA DI COLORE	DANNEGGIAMENTO
VIAKAL	24h	A	A
CANDEGGINA	24h	A	A
LISOFORM	24h	A	A
MASTROLINDO	24h	A	A
ACIDO MURIATICO	24h	A	A
ACETONE PER UNGHIE	24h	A	A
ACIDO CITRICO	24h	A	A
ALCOOL ETILICO	24h	A	A
CIF CREMA	24h	A	A
TINTA PER CAPELLI CHIARA	15-30Min **	/	A
TINTA PER CAPELLI SCURA	15-30Min**	/	A

LEGENDA

A = nessuna alterazione superficiale

B = leggero danneggiamento della superficie

C = danneggiamento evidente della superficie

** Dopo 45 min si è creato un leggero alone, non completamente rimosso da acetone per unghie lasciato agire per 10 min circa. Si consiglia quindi di prestare la massima attenzione e non superare il tempo max di 30 min

TRATTAMENTO ANTIBATTERICO

TITANITE CON TRATTAMENTO ANTIBATTERICO
 RAPPORTO DI PROVA nr. 1703399-002

PARAMETRI	U.M	RISULTATI	I.M	L.R	METODI	PARAM. ACCRED.
CLOSTRIDIUM PERRFRIGENS	UFG/cm ²	<1		1	ISO 18593:2004 + UNI EN ISO 7937:2005	*
PSEUDONOMAS AERUGINOSA	UFG/cm ²	<1		1	ISO 18593:2004 + ISO 13720:2010	*
SALMONELLE	in 50 cm ²	assenti		1	ISO 18593:2004 + UNI EN ISO 6579:2008	*
STAFILOCOCCI COAGULASI POS. (S.Aureus)	UFG/cm ²	<1		1	ISO 18593:2004 + UNI EN ISO 6888-1: 2004	*
CONTA BATTERICA A 22° C	UFG/cm ²	0		1	ISO 18593:2004 + ISO 4833-1: 2013	*
CONTA BATTERICA A 37° C	UFG/cm ²	0		1	ISO 18593:2004 + ISO 4833-1: 2013	*
COLIFORMI TOTALI	UFG/cm ²	<1		1	ISO 18593:2004 + ISO 4832:2006	*
ESCHERICHIA COLI BETA GLUCURONIDASI POSITIVO	UFG/cm ²	<1		1	ISO 18593:2004 + ISO 16649-2: 2001	*
ENTEROCOCCI	UFG/cm ²	<1		1	ISO 18593:2004 + APHA "Compendium of methods for the Micro- biological examination of food" Capitolo 9 Ed. IV 2001	*
CONTA BATTERICA A 22° C	UFG/cm ²	<1		1	ISO 18593:2004 + ISO 4833-1: 2013	*

TITAN ARREDA

PROGRAMMA MONOBLOCCHI

402
SERIE FOX



413
LISTINO
SERIE FOX







TITAN ARREDA
SERIE FOX











MANIGLIA
IN ALLUMINIO DA 20CM



LAMPADA LED
IN ABS CROMATO



DISEGNO TECNICO

Posizionamento scarico su base con lavabo integrato o sottopiano

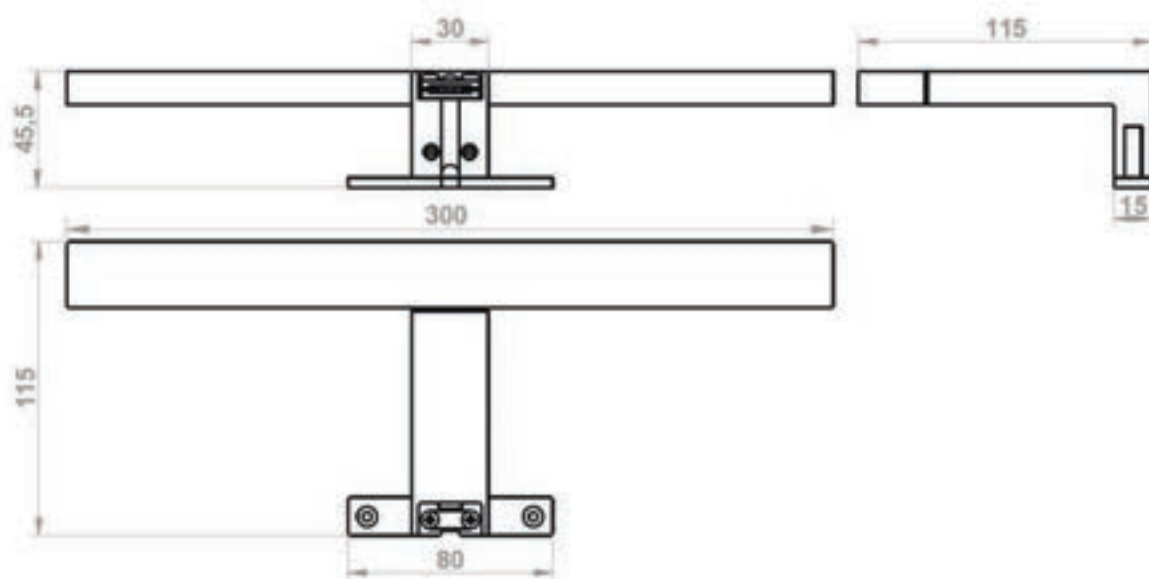
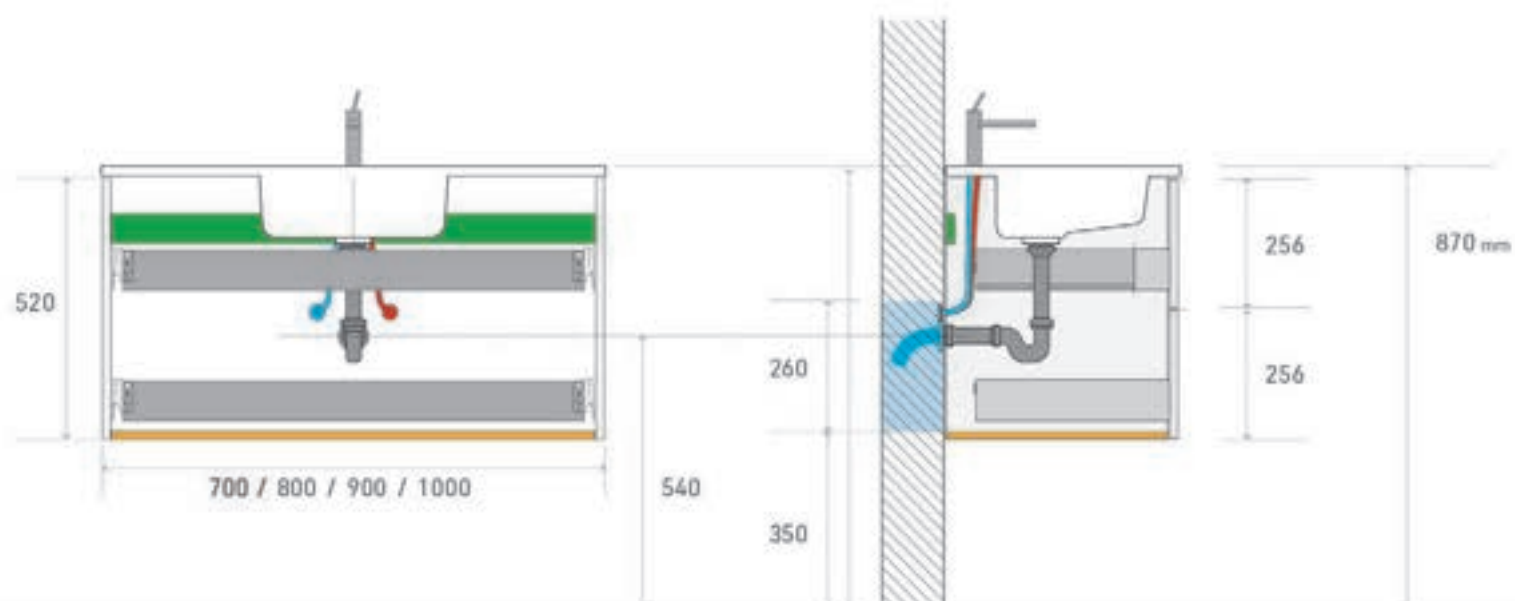

TOP IN CERAMICA

71 cm



81 cm



91 cm



101 cm



TOP IN CERAMICA

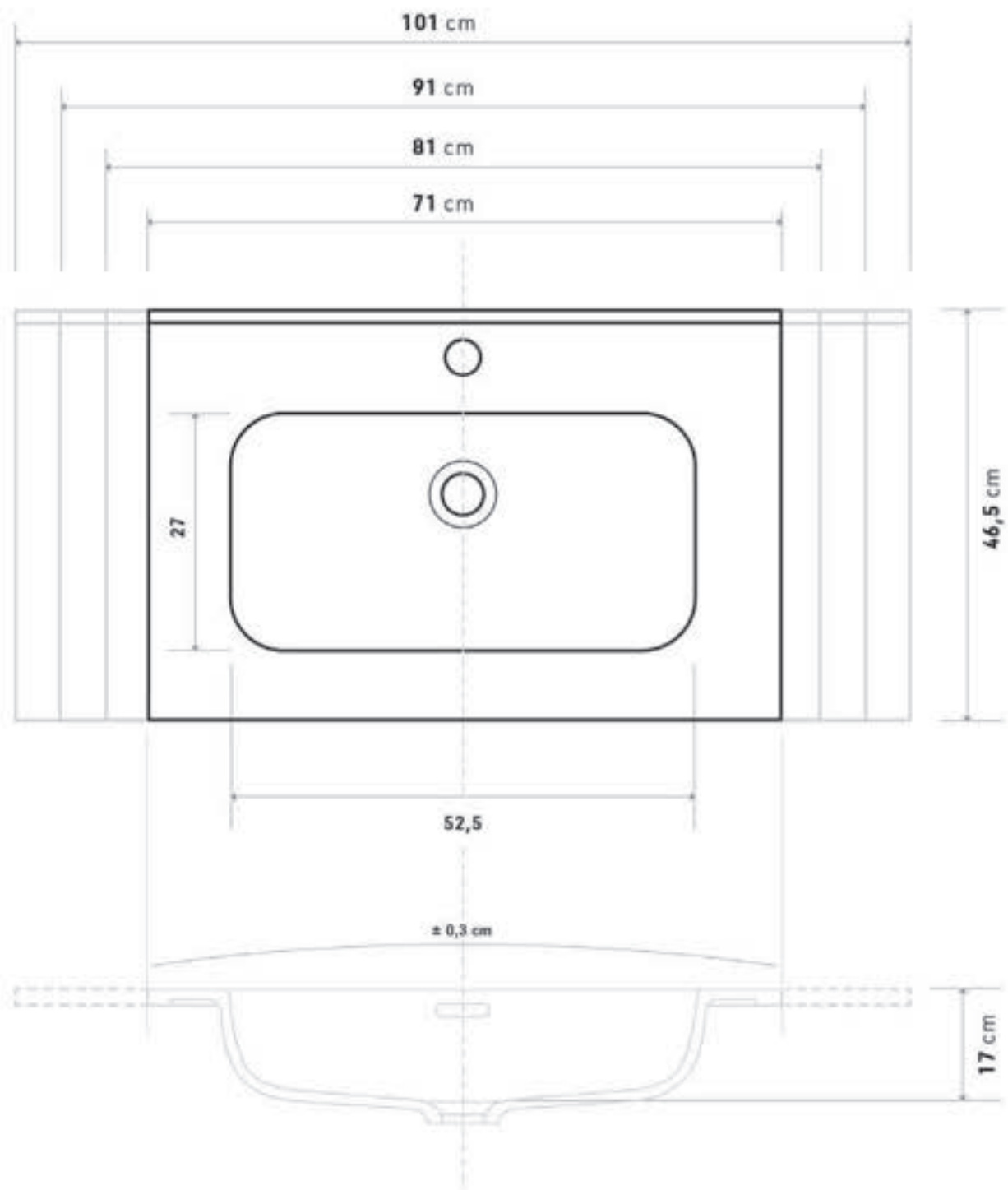

FINITURE LAMINATO

BIANCO PORO
E01

GREY
E02

VINTAGE
E03

BROWN
E04

LISTINO SERIE FOX

COMPOSIZIONE	DIMENSIONI L x H x P cm	FINITURE MOBILE DISPONIBILI	TOP CERAMICA GLOSSY	CODICE
--------------	----------------------------	--------------------------------	------------------------	--------

MOBILI

	70 x 52 x 46	Bianco Poro E01 Grey E02	720	TA MF 0070
	80 x 52 x 46		740	TA MF 0080
	90 x 52 x 46		780	TA MF 0090
	100 x 52 x 46		820	TA MF 0100

	70 x 52 x 46	Vintage E03 Brown E04	730	TA MF 0070
	80 x 52 x 46		750	TA MF 0080
	90 x 52 x 46		790	TA MF 0090
	100 x 52 x 46		830	TA MF 0100

COLONNE

		Bianco Poro E01 Grey E02		
	35 x 140 x 37		465	TA CF 0035

		Vintage E03 Brown E04		
	35 x 140 x 37		475	TA CF 0035

Esempio composizione Codice TA MF 0070 E01 (monoblocco 70 cm Bianco Poro)

N.B. I prezzi dei Monoblocchi comprendono :

- Base porta lavabo, due cassette con chiusura rallentata
- Top lavabo in ceramica
- Specchio
- Lampada led

TITAN®
il multibenessere

MANUALE TECNICO E LISTINO RICAMBI CABINE DOCCIA

416 CABINE DOCCIA SPECIALI E FUORI MISURA

418 COME RILEVARE LE MISURE

430 PROFILI SPECIALI

432 RICAMBI

CABINE DOCCIA SPECIALI E FUORI MISURA



ESEMPIO DI REALIZZAZIONE
CON PANNELLO SAGOMATO **TIPO A**



ESEMPIO DI REALIZZAZIONE
CON PANNELLO SAGOMATO **TIPO B**



ESEMPIO DI REALIZZAZIONE
CON PANNELLO SAGOMATO **TIPO C**

ALTRE REALIZZAZIONI FUORI STANDARD

OGNI RICHIESTA DI CABINA SPECIALE DEVE ESSERE PREVENTIVAMENTE VAGLIATA E APPROVATA DALL'UFFICIO TECNICO.

In caso di pannelli fissi di piccolissima dimensione (18/20 cm circa), potranno essere realizzati completamente con profili di alluminio, senza utilizzo di pannelli in cristallo.

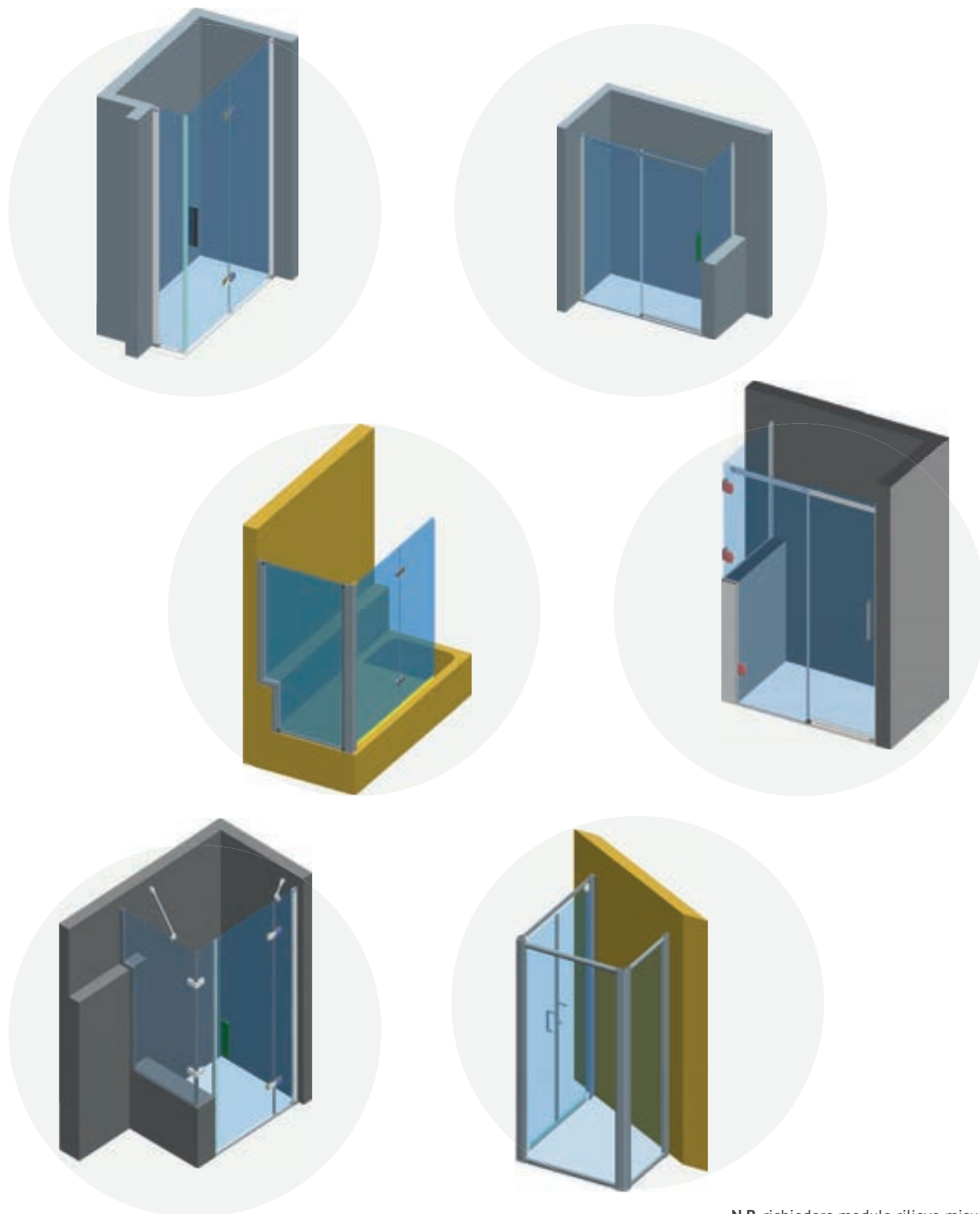

N.B. richiedere modulo rilievo misure

COME RILEVARE LE MISURE

Di seguito pubblichiamo alcuni possibili casi di situazioni riscontrabili nell'ambiente bagno, con l'indicazione delle dimensioni necessarie allo sviluppo di un corretto progetto per la cabina doccia.

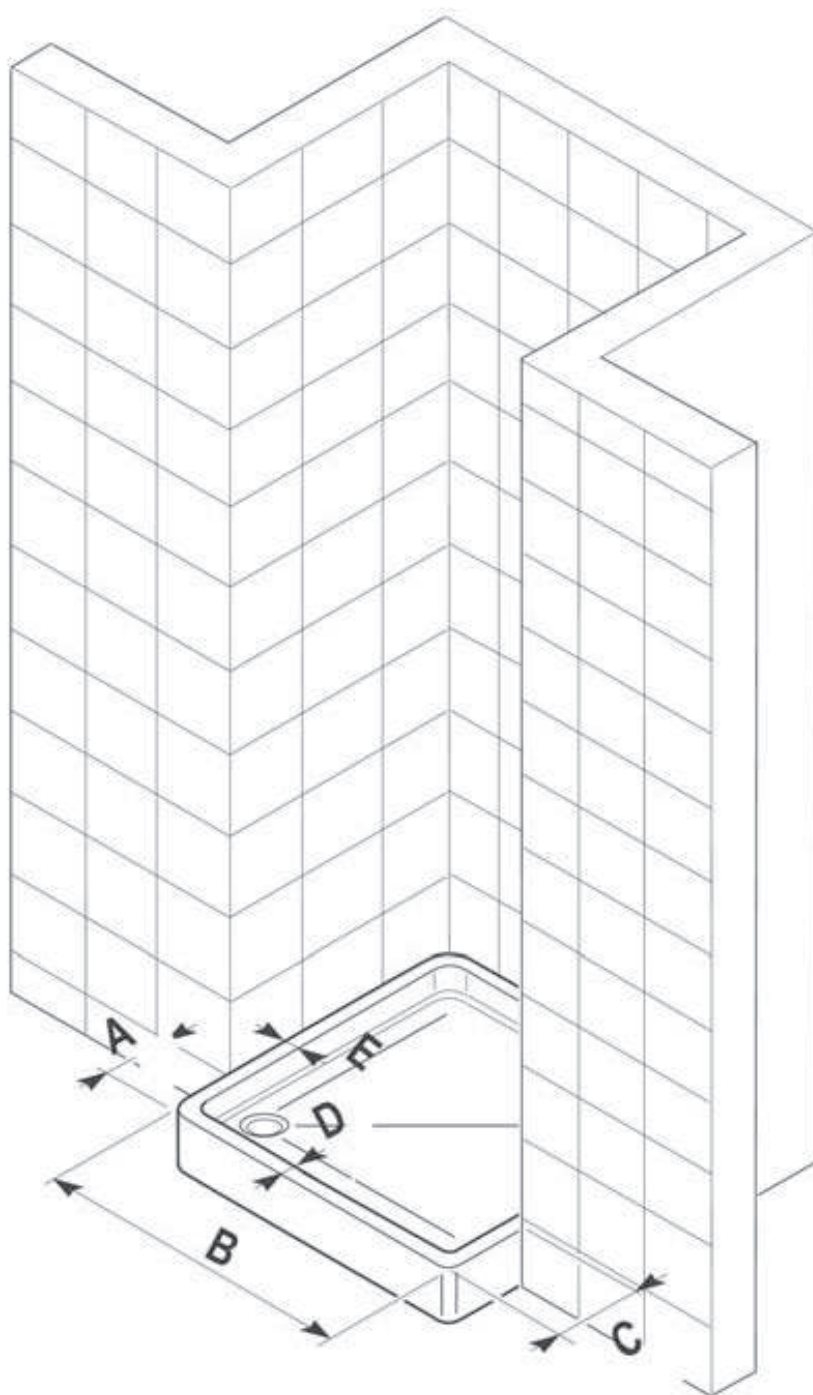

Misure in cm

A _____
B _____
C _____
D _____
E _____
F _____
G _____
H _____
Altezza _____
Raggio _____

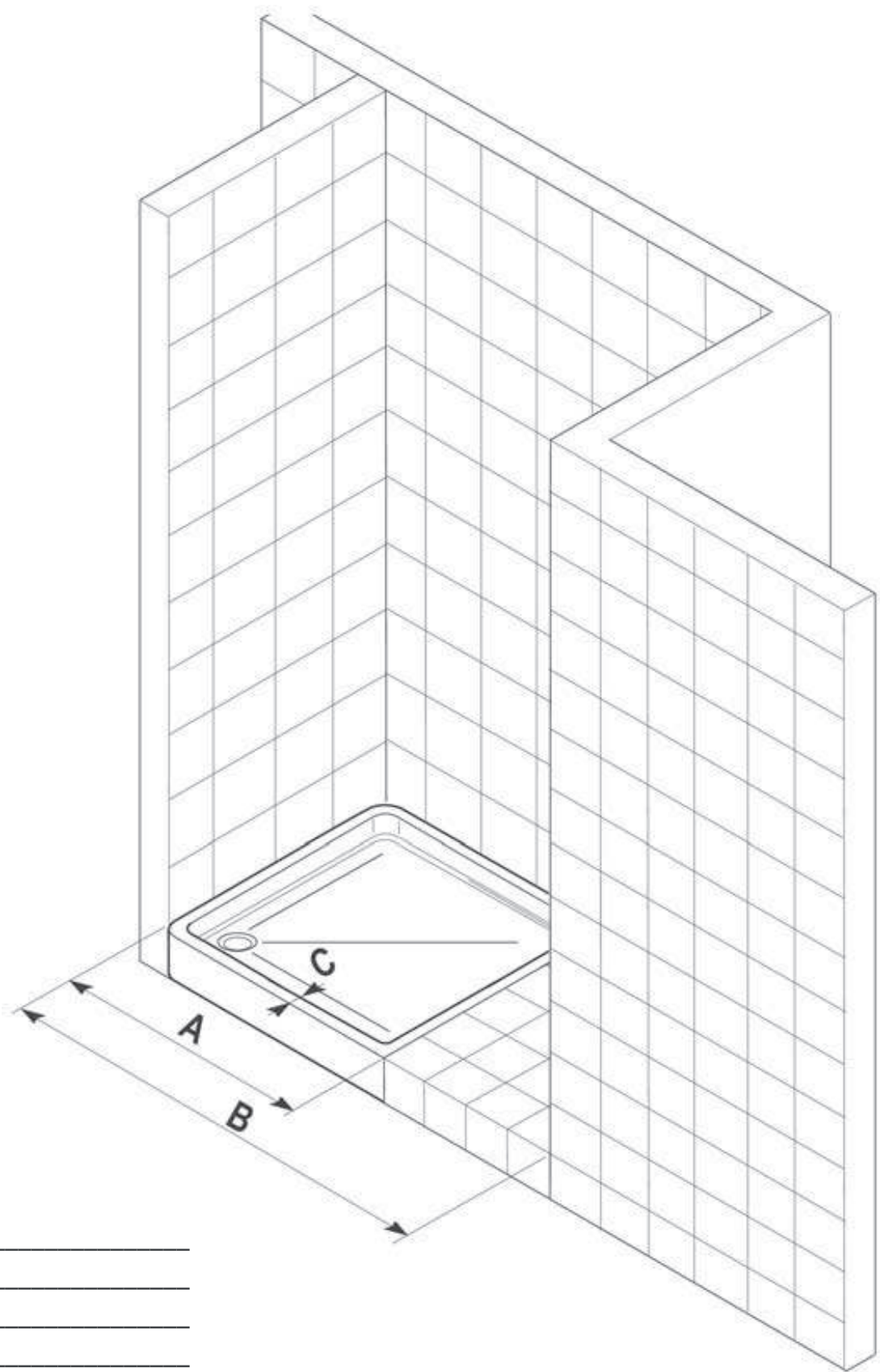

Misure in cm

- A _____
- B _____
- C _____
- D _____
- E _____
- F _____
- G _____
- H _____
- Altezza _____
- Raggio _____

COME RILEVARE LE MISURE

Misure in cm

A _____
B _____
C _____
D _____
E _____
F _____
G _____
H _____
Altezza _____
Raggio _____

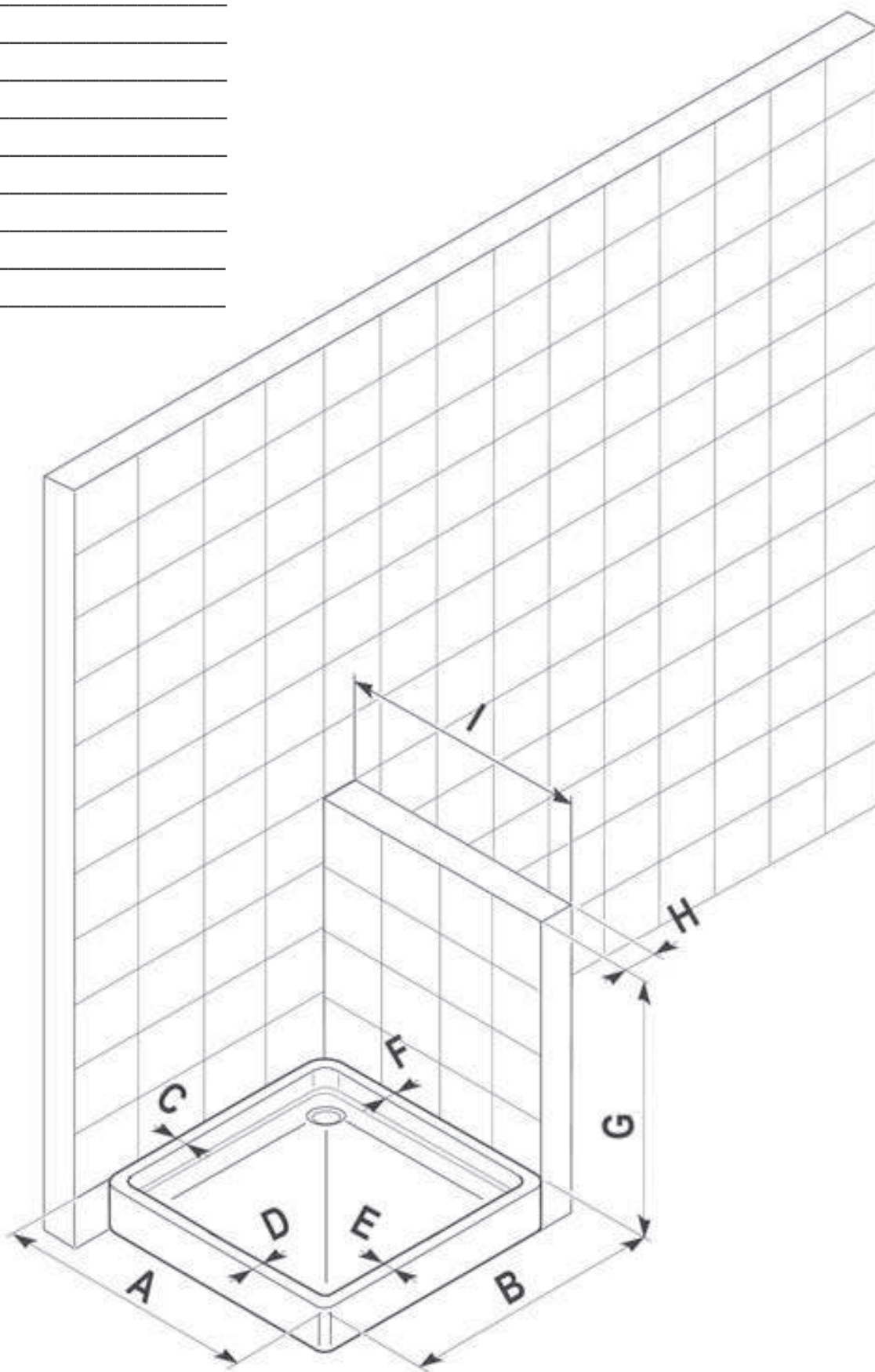

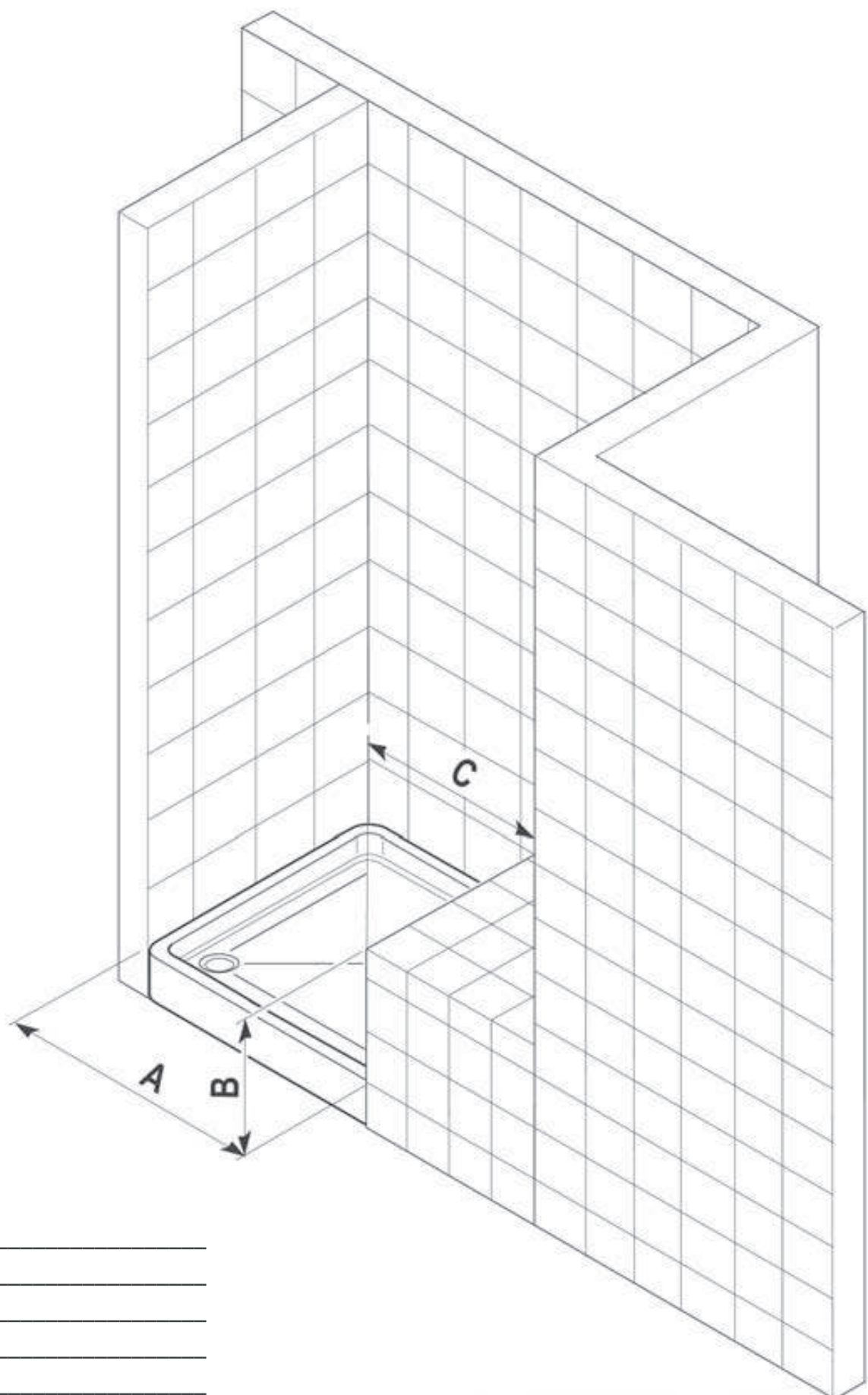

Misure in cm

- A _____
- B _____
- C _____
- D _____
- E _____
- F _____
- G _____
- H _____
- Altezza _____
- Raggio _____

COME RILEVARE LE MISURE

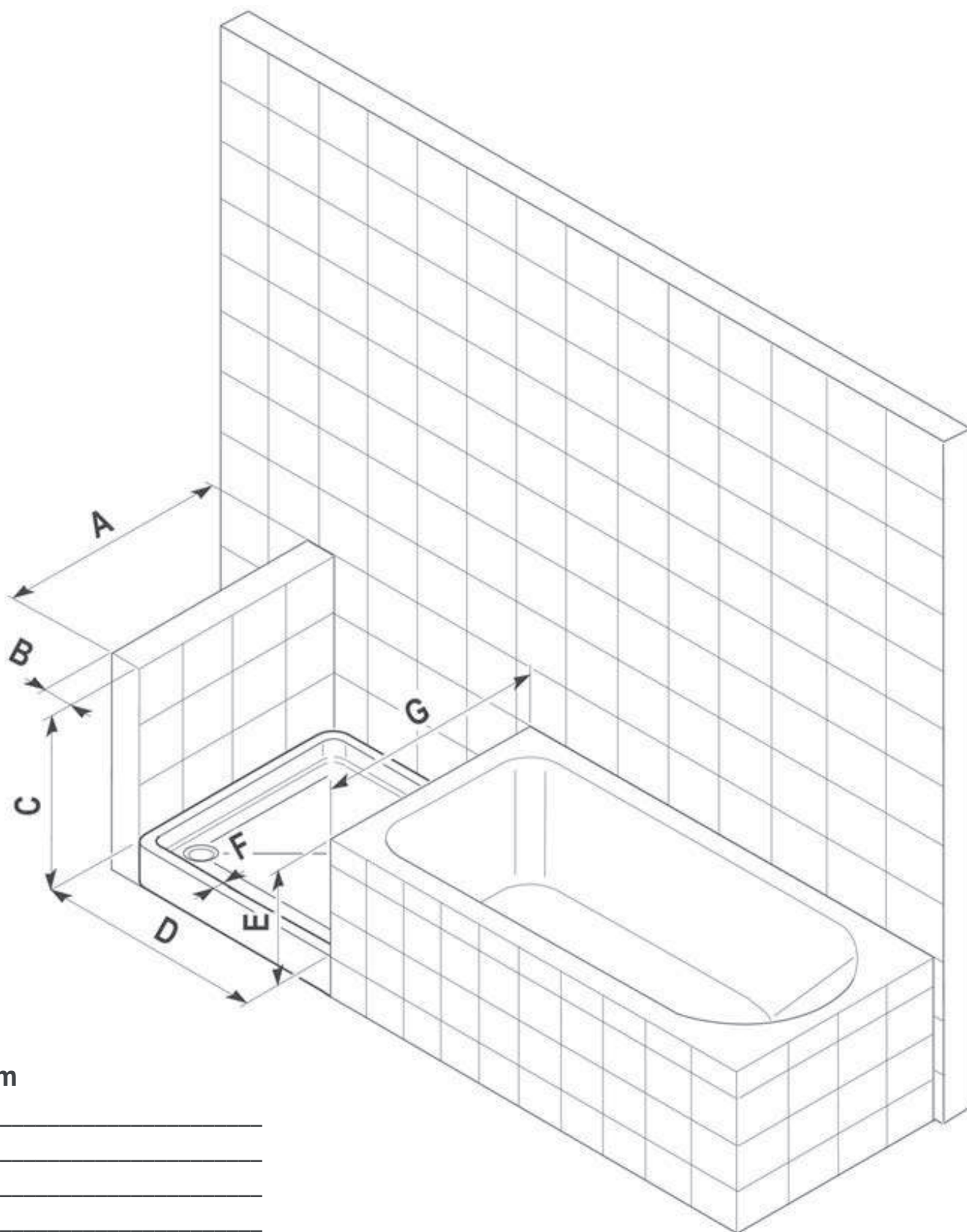

Misure in cm

A _____
B _____
C _____
D _____
E _____
F _____
G _____
H _____
Altezza _____
Raggio _____

Misure in cm

A _____
B _____
C _____
D _____
E _____
F _____
G _____
H _____
Altezza _____
Raggio _____



COME RILEVARE LE MISURE

Misure in cm

A _____

B _____

C _____

D _____

E _____

F _____

G _____

H _____

Altezza _____

Raggio _____

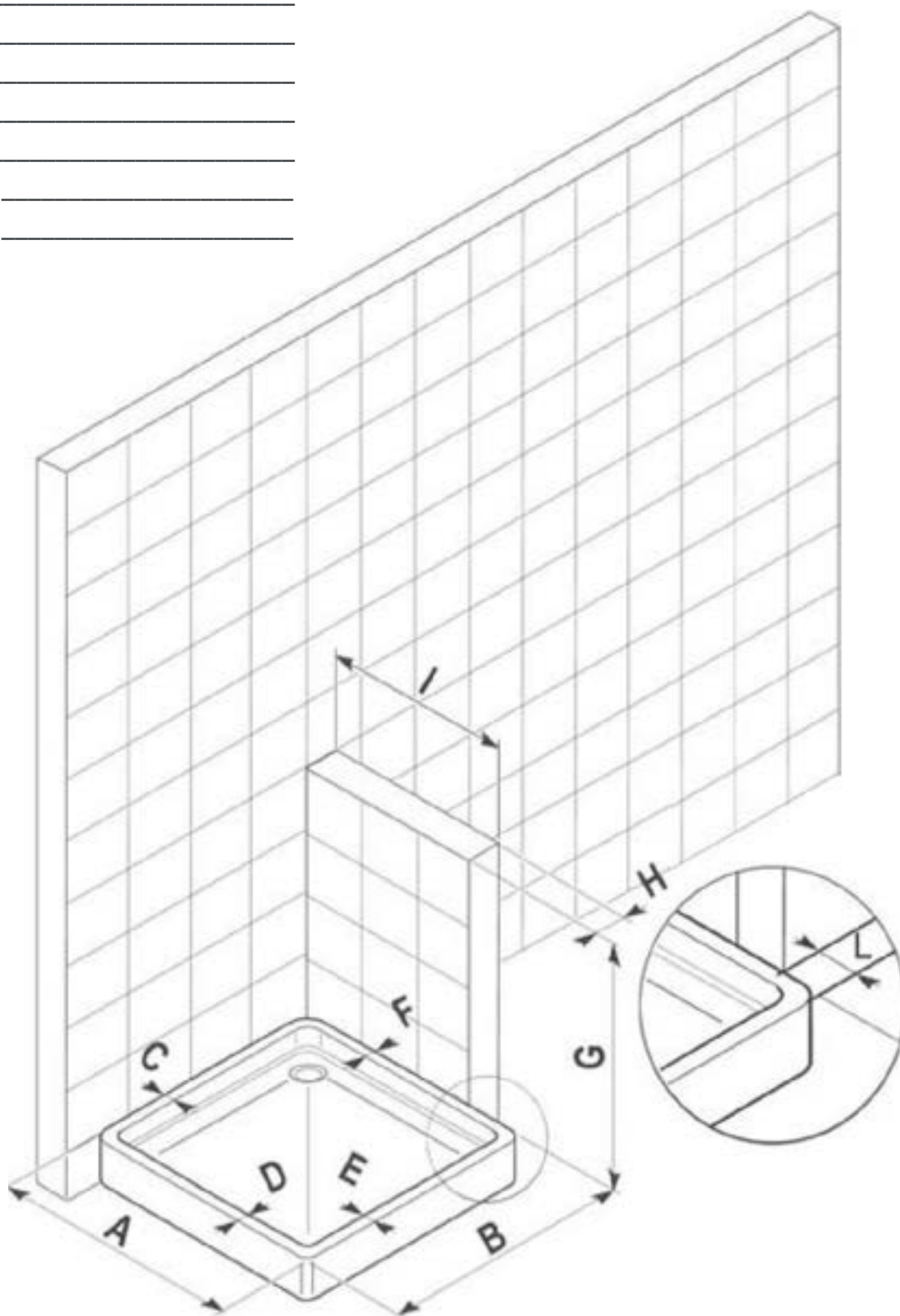

Misure in cm

A	_____
B	_____
C	_____
D	_____
E	_____
F	_____
G	_____
H	_____
Altezza	_____
Raggio	_____

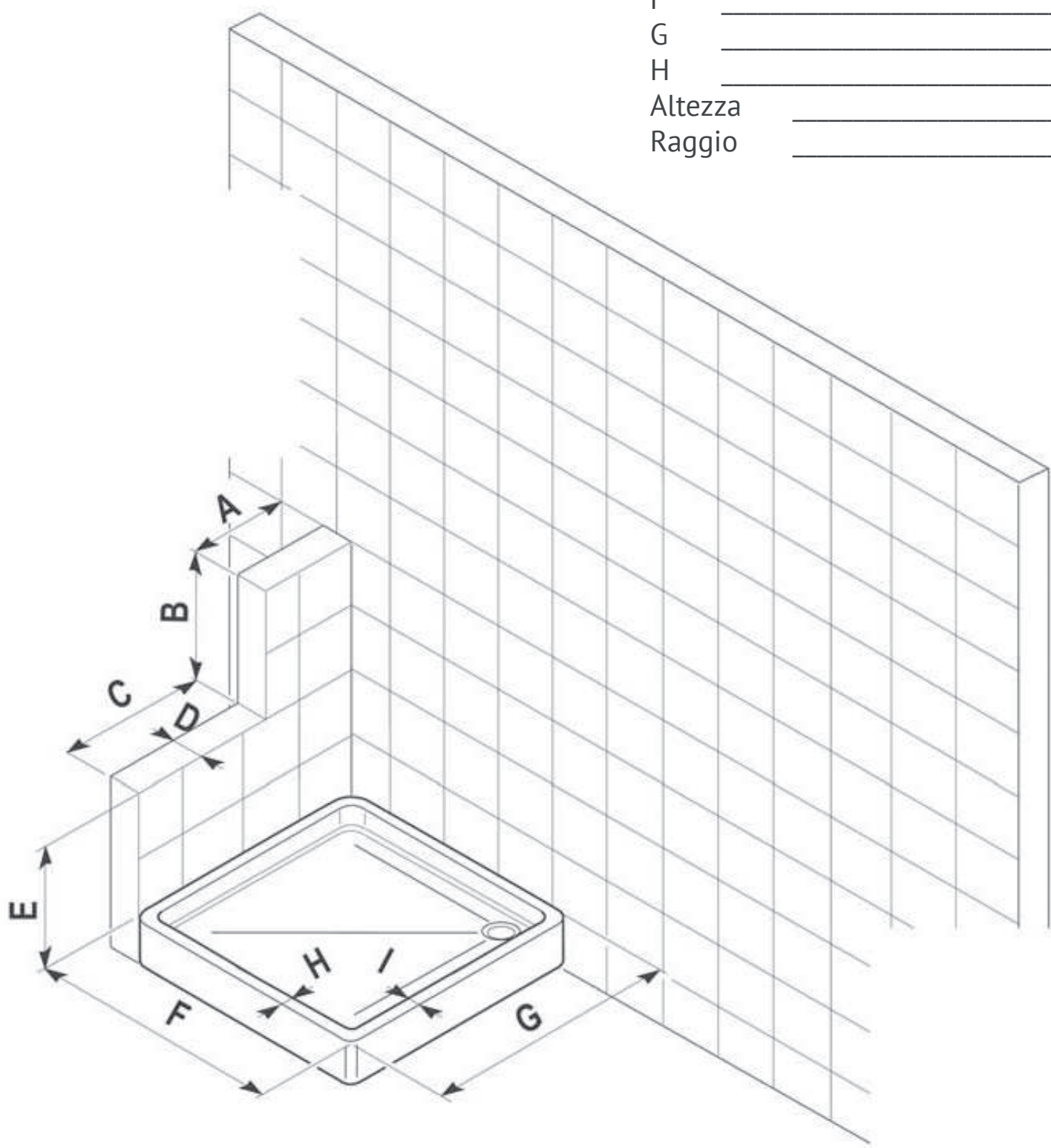

COME RILEVARE LE MISURE

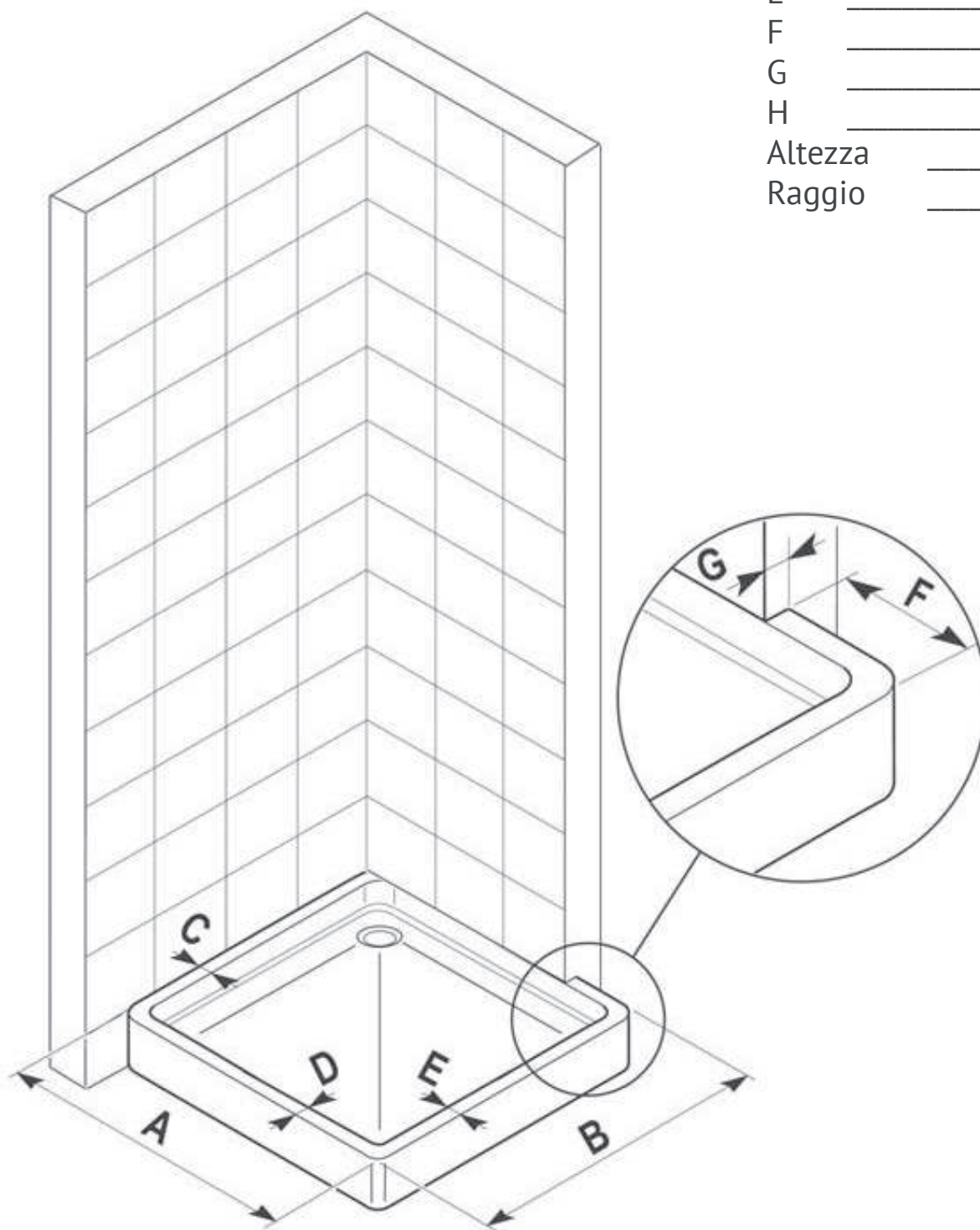

Misure in cm

A	_____
B	_____
C	_____
D	_____
E	_____
F	_____
G	_____
H	_____
Altezza	_____
Raggio	_____

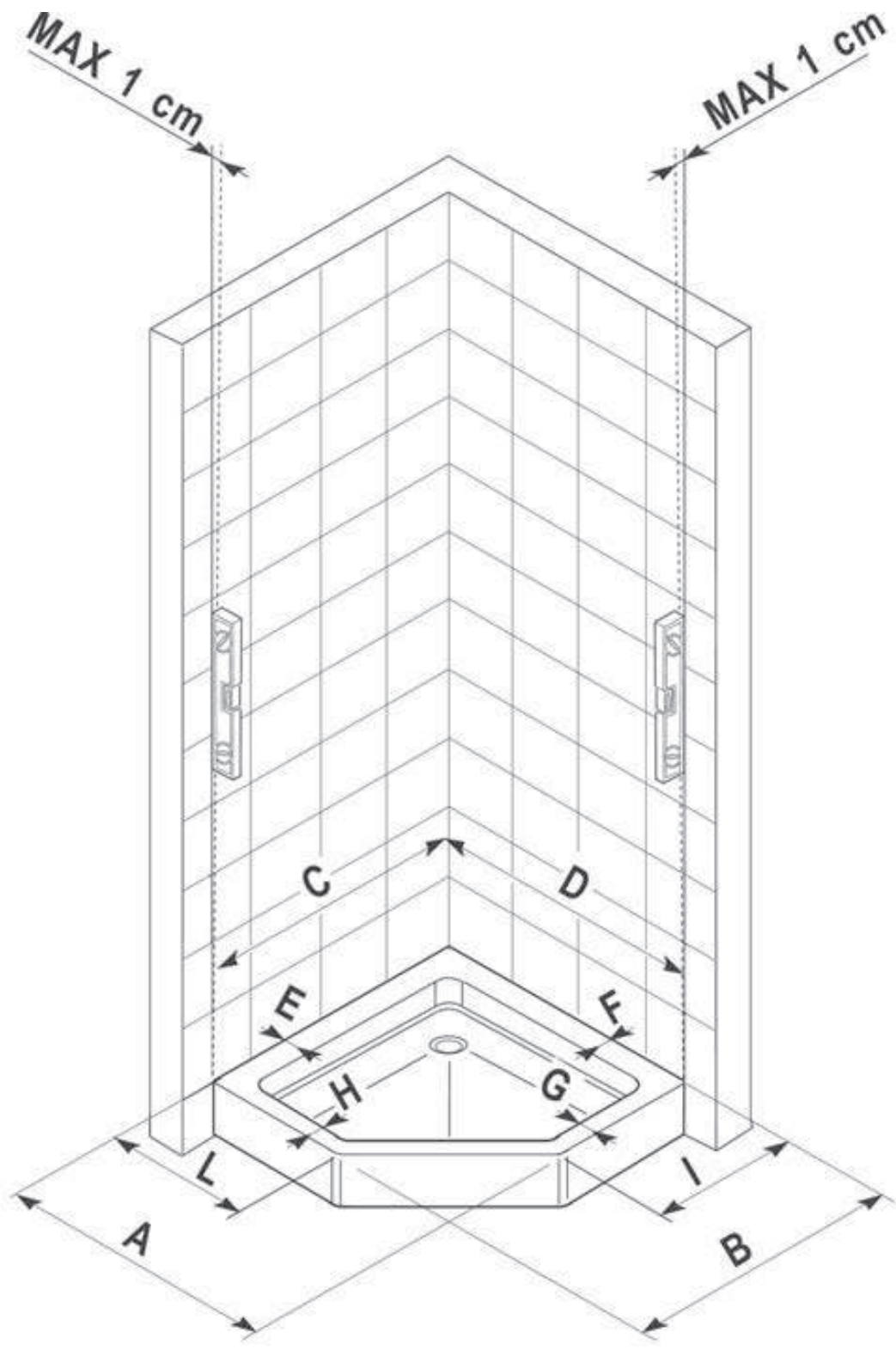

Misure in cm

- A _____
- B _____
- C _____
- D _____
- E _____
- F _____
- G _____
- H _____
- Altezza _____
- Raggio _____

COME RILEVARE LE MISURE

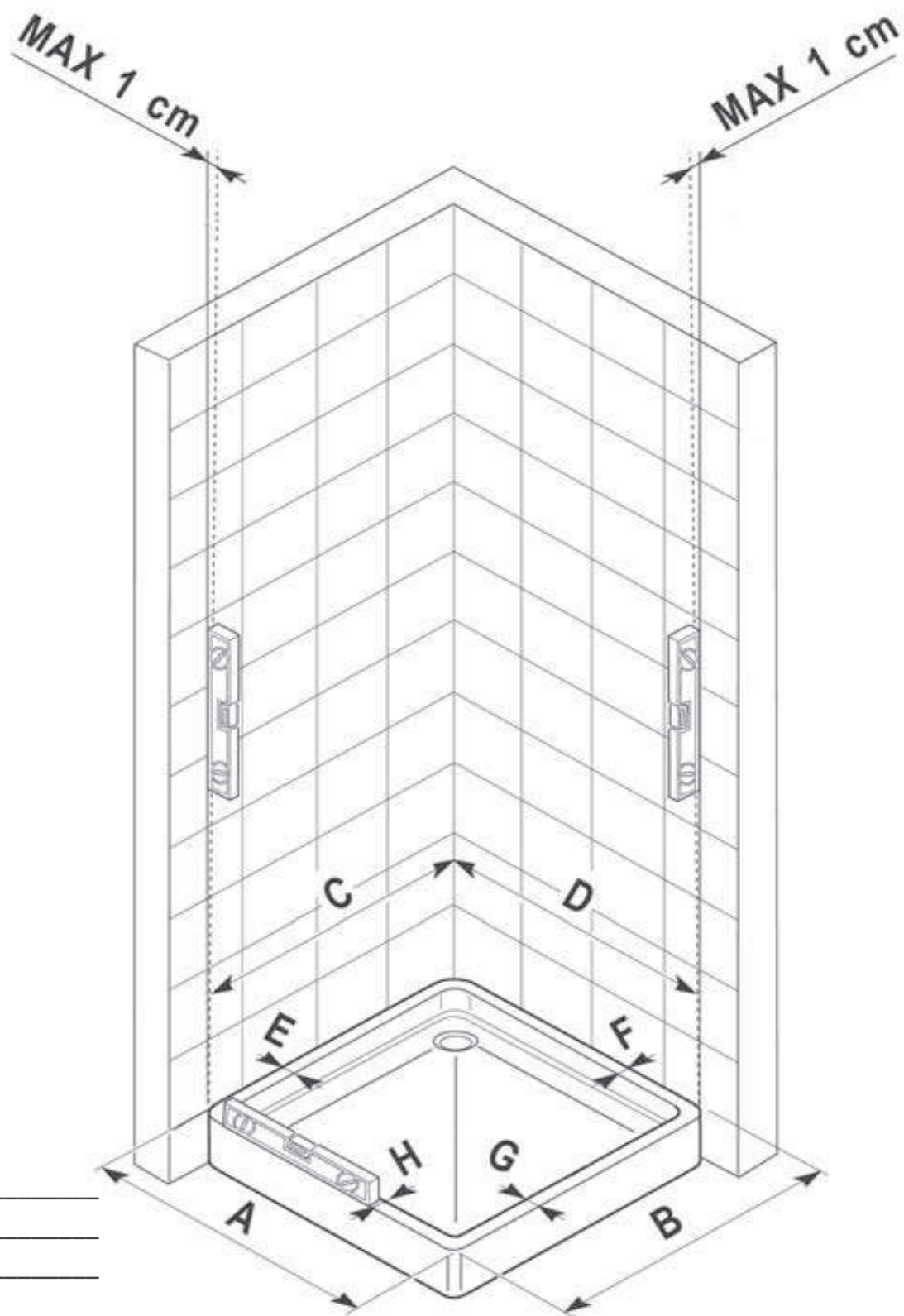

Misure in cm

- A _____
- B _____
- C _____
- D _____
- E _____
- F _____
- G _____
- H _____
- Altezza _____
- Raggio _____

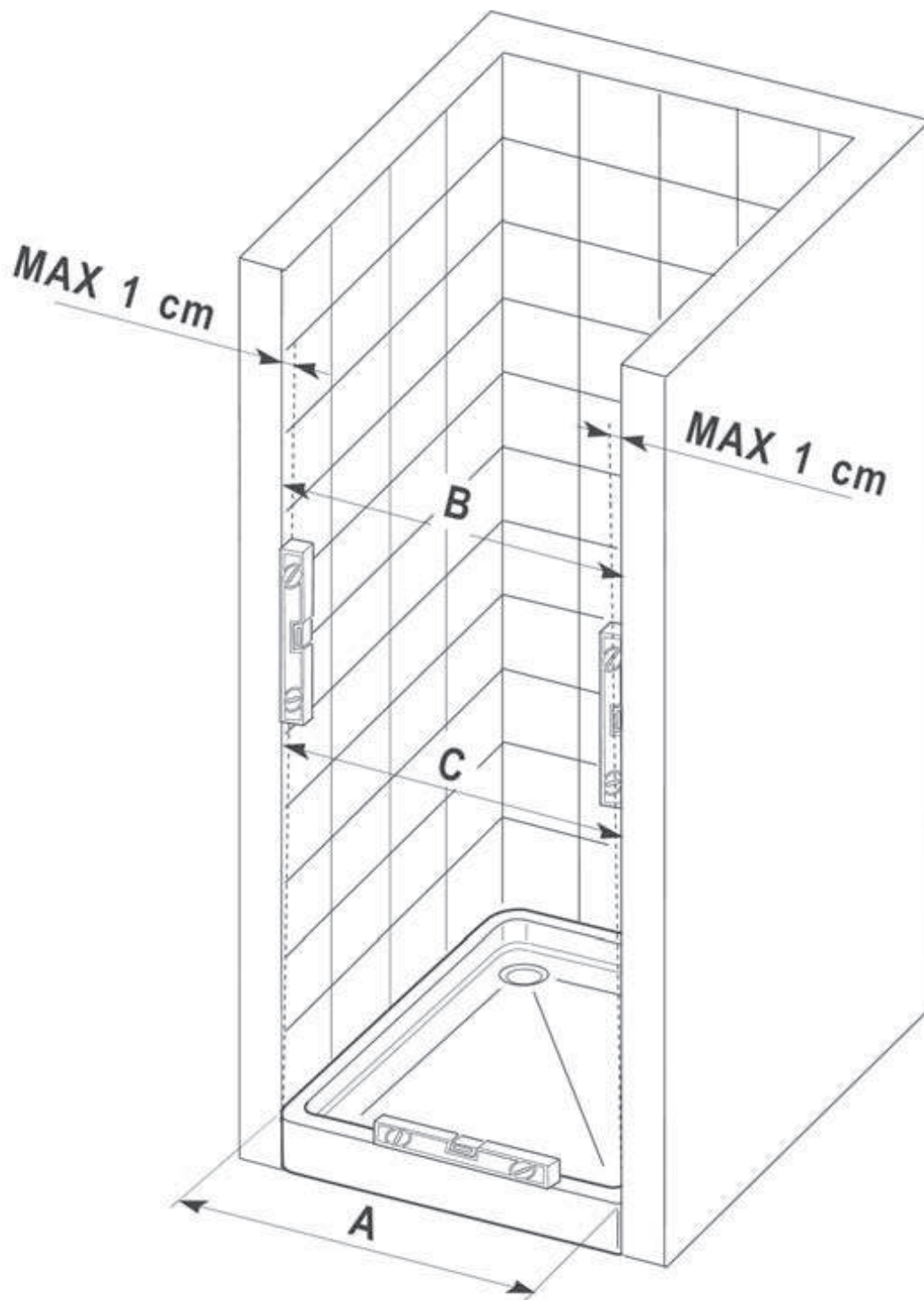

Misure in cm

- A _____
- B _____
- C _____
- D _____
- E _____
- F _____
- G _____
- H _____
- Altezza _____
- Raggio _____

PROFILI SPECIALI

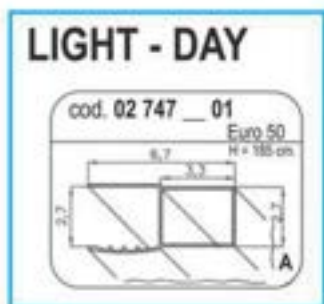

DAY Profili di allungamento, raccordo e snodo

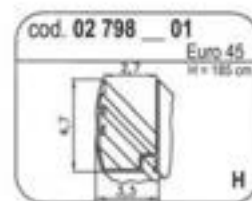
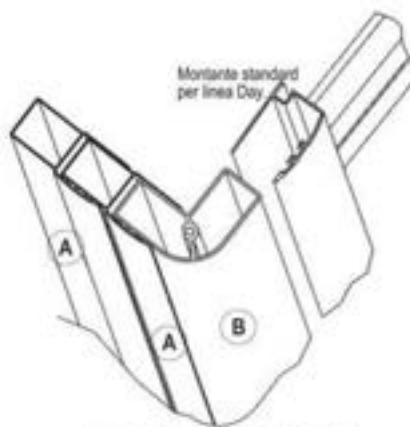
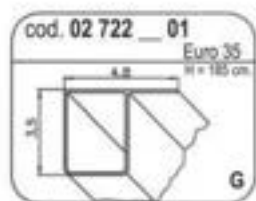
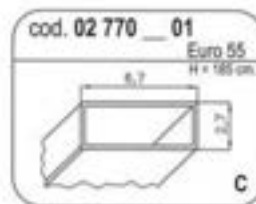
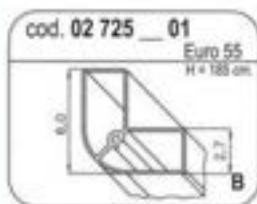

Esempio assemblaggio dei profili A, B.

Finitura AG Lucido = +30% listino.

- A** Profilo compensatore modulare che permette l'aumento dell'estensibilità standard di ulteriori 3 - 5 cm.
- B** Profilo angolare di raccordo abbinabile sia ai profili compensatori che ai montanti standard delle cabine.
- C** Profilo di collegamento che, inserito tra i montanti standard delle cabine, permette l'unione in linea di più modelli.
- Indicare colore

H I Profilo montante standard.

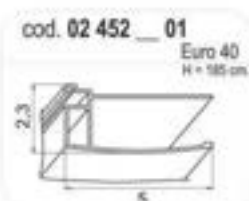
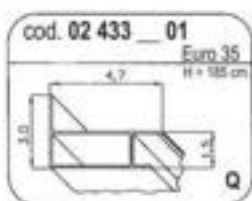
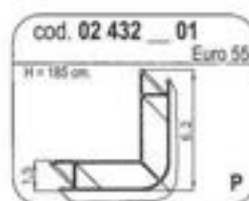
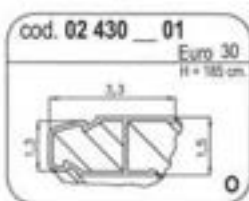

Finitura AG = +20% listino

- O** Profilo compensatore modulare che permette l'aumento dell'estensibilità standard di ulteriori 2 cm.
- L** Profili compensatori di varie dimensioni per aumentare l'estensibilità dei modelli.
- P** Profilo angolare di raccordo abbinabile al profilo compensatore modulare.
- Indicare colore
- Q** Profilo a muro di regolazione abbinabile al profilo compensatore modulare.

MANHATTAN Profili di allungamento, raccordo e snodo

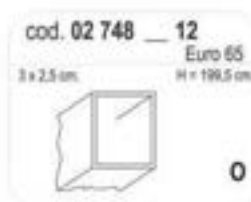
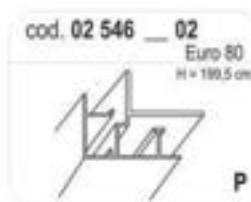
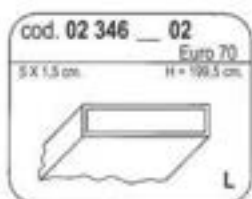

- O** Profilo compensatore a muro da 2,5 cm.
- P** Profilo angolare di raccordo abbinabile al profilo.
- L** Profili compensatori di varie dimensioni per aumentare l'estensibilità dei modelli.
- Indicare colore

PROFILI GENERICI VARI DI ALLUNGAMENTO Utilizzabili per tutte le linee

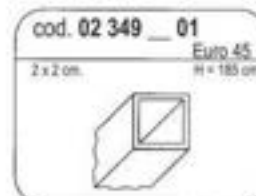
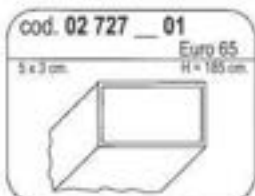

Per attacco in angolo

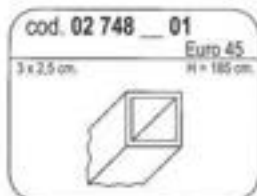

Finitura AG Lucido = +30% listino; Finitura AG su Sky = +10% listino

Indicare colore

GUARNIZIONI Per cristalli da 6 mm

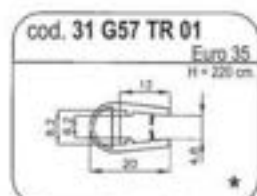

DAY - LIGHT - CHARME

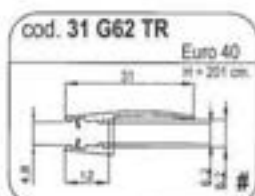

DAY - LIGHT - CHARME

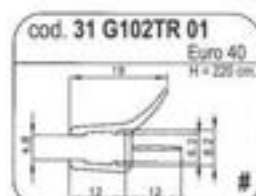

DAY - LIGHT - CHARME

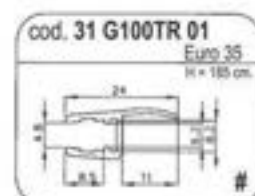

DAY - LIGHT - CHARME

Guarnizioni di varia forma e misura da usare come sottoporta o gocciolatoio, per ridurre l'acqua all'interno del piatto di base (Per i info a Thermal).

* Guarnizione per chiusure laterali tra vetro e muro o vetro e profilo (Linea Day, Light e Charme).

RICAMBI

OCEANSIDE 3.0/2.0

OCEANSIDE OCW1		Codice	Descrizione	Q.tà	Prezzo
	A	CBR04CR02	BARRA RINFORZO CROMATA MURO-VETRO CM.126	1	€ 149,00
	B	CAOCW1CR02	SACCHETTO ACCESSORI OCW1	1	€ 116,00
	C	CAET00CR03	KIT CONTENIMENTO ACQUA PER PORTE EXTREME-CHARME-OCEANSIDE	1	€ 40,00
	D				
	E				
	F				
	G				
	H				
	I				
	L				
	M				
	N				
	O				
	P				

OCEANSIDE OCW2		Codice	Descrizione	Q.tà	Prezzo
	A	CBR04CR07	BARRA RINFORZO CROMATA MURO-VETRO CM.126 CON RIALZO	1	€ 159,00
	B	CAOCW2CR02	SACCHETTO ACCESSORI OCW2	1	€ 116,00
	C	CAET00CR03	KIT CONTENIMENTO ACQUA PER PORTE EXTREME-CHARME-OCEANSIDE	1	€ 40,00
	D	31G142TR03	GUARNIZIONE VETRO 6MM-ALETTA IN LINEA 12MM-CM.198	1	€ 21,00
	E	31G102TR01	GUARNIZIONE SOTTOPORTA A 2 LABBRA CM.200±	1	€ 21,00
	F	21C45CR	CERNIERA LIBERA AP.90°SPINGERE-VET/VET.180°-CROMATA	1	€ 147,00
	G				
	H				
	I				
	L				
	M				
	N				
	O				
	P				

OCEANSIDE OCW3		Codice	Descrizione	Q.tà	Prezzo
	A	02537A2FM	PROFILO A MURO BRILLANTATO AG - CM. A MISURA	1	€ 80,00
	B	CBR04CR02	BARRA RINFORZO CROMATA MURO-VETRO CM.126	1	€ 149,00
	C	CAOCW3CR02	SACCHETTO ACCESSORI OCW3	1	€ 116,00
	D	CAET00CR03	KIT CONTENIMENTO ACQUA PER PORTE EXTREME-CHARME-OCEANSIDE	1	€ 40,00
	E	31G119TR20	GUARNIZIONE FERMA VETRO CM.198	1	€ 21,00
	F				
	G				
	H				
	I				
	L				
	M				
	N				
	O				
	P				

OCEANSIDE 3.0/2.0

OCEANSIDE OCW4		Codice	Descrizione	Q.tà	Prezzo
	A	02537A2FM	PROFILO A MURO BRILLANTATO AG - CM. A MISURA	1	€ 80,00
	B	CBR04CR07	BARRA RINFORZO CROMATA MURO-VETRO CM.126 CON RIALZO	1	€ 159,00
	C	CAOCW4CR02	SACCHETTO ACCESSORI OCW4 - CROMATO - OCEANSIDE	1	€ 116,00
	D	CAET00CR03	KIT CONTENIMENTO ACQUA PER PORTE EXTREME-CHARME-OCEANSIDE	1	€ 40,00
	E	31G142TR03	GUARNIZ. VETRO 6MM-ALETTA IN LINEA 12MM-CM.198	1	€ 21,00
	F	31G102TR01	GUARNIZIONE SOTTOPORTA A 2 LABBRA CM.200±	1	€ 21,00
	G	31G119TR20	GUARNIZIONE FERMA VETRO CM.198	1	€ 21,00
	H	21C45CR	CERNIERA LIBERA AP.90°SPINGERE-VET/VET.180°-CROMATA	1	€ 147,00
	I				
	L				
	M				
	N				
	O				
P					

OCEANSIDE OCW5		Codice	Descrizione	Q.tà	Prezzo
	A	02537A2FM	PROFILO A MURO BRILLANTATO AG - CM. A MISURA	1	€ 80,00
	B	CBR06CR02	BARRA RINFORZO CROMATA MURO-VETRO MEDIA - CM.47 (STAFFA CM.45)	1	€ 83,00
	C	CAOCW3CR02	SACCHETTO ACCESSORI OCW3	1	€ 116,00
	D	CAET00CR03	KIT CONTENIMENTO ACQUA PER PORTE EXTREME-CHARME-OCEANSIDE	1	€ 40,00
	E	31G119TR20	GUARNIZIONE FERMA VETRO CM.198	1	€ 21,00
	F				
	G				
	H				
	I				
	L				
	M				
	N				
	O				
P					

OCEANSIDE OCW8		Codice	Descrizione	Q.tà	Prezzo
	A	02537A2FM	PROFILO A MURO BRILLANTATO AG - CM. A MISURA	1	€ 80,00
	B	CBR04CR02	BARRA RINFORZO CROMATA MURO-VETRO CM.126	1	€ 149,00
	C	CAOCW8CR02	SACCHETTO ACCESSORI OCW8	1	€ 116,00
	D	CAET00CR03	KIT CONTENIMENTO ACQUA PER PORTE EXTREME-CHARME-OCEANSIDE	1	€ 40,00
	E	21C41CR	ANGOLARE VETRO/VETRO 90° CROMATO	1	€ 143,00
	F	31G119TR20	GUARNIZIONE FERMA VETRO CM.198	1	€ 21,00
	G	31G101TR01	GUARNIZIONE A LABBRO CM.±220	1	€ 21,00
	H				
	I				
	L				
	M				
	N				
	O				
P					

RICAMBI

EXTREME 2.0

EXTREME ETA2/ETR2		Codice	Descrizione	Q.tà	Prezzo
	A	02537A2FM	PROFILO A MURO BRILLANTATO AG - CM.A MISURA	1	€ 80,00
	B	02181A2FM	TRAVERSO F.M EXTREME BRILLANTATO AG	1	€ 65,00
	C	CAET00CR02	KIT CONTENIMENTO ACQUA PER ANGOLI EXTREME-CHARME	1	€ 67,50
	D	21H17_	GRUPPO MANIGLIA CHIC	1	€ 156,00
	E	CAET00CR01	KIT 2 GRUPPO CUSCINETTI PER 1 PORTA	1	€ 68,00
	F	CAETR2CR01	SACCHETTO ACCESSORI ETR2	1	€ 195,50
	G	31G158TR01	GUARNIZIONE LABBRO 20mm CM.200	1	€ 21,00
	H	32C44TR11	CALAMITA 45° S-N-S RIVESTITA PVC	1	€ 35,00
	I	32C45TR11	CALAMITA 45° N-S-N RIVESTITA PVC	1	€ 35,00
	L	31G119TR20	GUARNIZIONE FERMA VETRO CM.198	1	€ 21,00
	M				
	N				
	O				
	P				

EXTREME ETF9		Codice	Descrizione	Q.tà	Prezzo
	A	02537A2FM	PROFILO A MURO BRILLANTATO AG - CM.A MISURA	1	€ 80,00
	B	CAET00CR02	KIT CONTENIMENTO ACQUA PER ANGOLI EXTREME-CHARME	1	€ 67,50
	C	CAETF9CR01	SACCHETTO ACCESSORI ETF9 (SX)	1	€ 58,00
	D	CAETF9CR02	SACCHETTO ACCESSORI ETF9 (DX)	1	€ 58,00
	E				
	F				
	G				
	H				
	I				
	L				
	M				
	N				
	O				
	P				

EXTREME ETP7		Codice	Descrizione	Q.tà	Prezzo
	A	02537A2FM	PROFILO A MURO BRILLANTATO AG - CM.A MISURA	1	€ 80,00
	B	02181A2FM	TRAVERSO F.M EXTREME BRILLANTATO AG	1	€ 65,00
	C	CAET00CR03	KIT CONTENIMENTO ACQUA PER PORTE EXTREME-CHARME-OCEANSIDE	1	€ 40,00
	D	21H17_	GRUPPO MANIGLIA CHIC	1	€ 156,00
	E	CAET00CR01	KIT 2 GRUPPO CUSCINETTI PER 1 PORTA	1	€ 68,00
	F	CAETP7CR01	SACCHETTO ACCESSORI ETP7	1	€ 152,00
	G	31G158TR01	GUARNIZIONE LABBRO 20mm CM.200	1	€ 21,00
	H	32C44TR11	CALAMITA 45° S-N-S RIVESTITA PVC	1	€ 35,00
	I	32C45TR11	CALAMITA 45° N-S-N RIVESTITA PVC	1	€ 35,00
	L	31G119TR20	GUARNIZIONE FERMA VETRO CM.198	1	€ 21,00
	M				
	N				
	O				
	P				

EXTREME 2.0

EXTREME ETP6		Codice	Descrizione	Q.tà	Prezzo
	A	02537A2FM	PROFILO A MURO BRILLANTATO AG - CM.A MISURA	1	€ 80,00
	B	02181A2FM	TRAVERSO F.M EXTREME BRILLANTATO AG	1	€ 65,00
	C	CAET00CR03	KIT CONTENIMENTO ACQUA PER PORTE EXTREME-CHARME-OCEANSIDE	1	€ 40,00
	D	21H17_	GRUPPO MANIGLIA CHIC	1	€ 156,00
	E	CAET00CR01	KIT 2 GRUPPO CUSCINETTI PER 1 PORTA EXTREME	1	€ 68,00
	F	CAETP6CR01	SACCHETTO ACCESSORI ETP6 (SX) -	1	€ 135,00
	G	CAETP6CR02	SACCHETTO ACCESSORI ETP6 (DX)	1	€ 135,00
	H	31G158TR01	GUARNIZIONE LABBRO 20mm CM.200	1	€ 21,00
	I	31G62TR	GUARNIZIONE DI CHIUSURA TRASP. ± CM.201	1	€ 21,00
	L	31G119TR20	GUARNIZIONE FERMA VETRO CM.198	1	€ 21,00
	M				
	N				
	O				
	P				

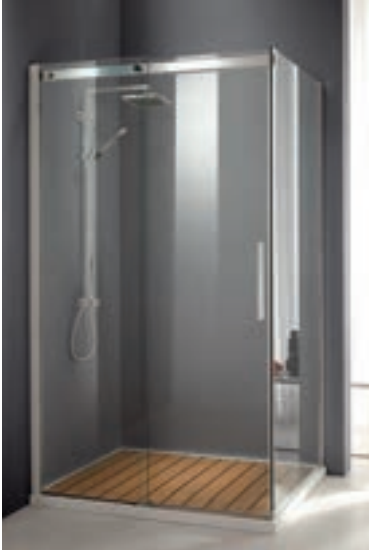
EXTREME ETPA		Codice	Descrizione	Q.tà	Prezzo
	A	02537A2FM	PROFILO A MURO BRILLANTATO AG - CM.A MISURA	1	€ 80,00
	B	02181A2FM	TRAVERSO F.M EXTREME BRILLANTATO AG	1	€ 65,00
	C	CAET00CR02	KIT CONTENIMENTO ACQUA PER ANGOLI EXTREME-CHARME	1	€ 67,50
	D	21H17_	GRUPPO MANIGLIA CHIC	1	€ 156,00
	E	CAET00CR01	KIT 2 GRUPPO CUSCINETTI PER 1 PORTA	1	€ 68,00
	F	CAETPACR01	SACCHETTO ACCESSORI ETPA (SX)	1	€ 88,00
	G	CAETPACR02	SACCHETTO ACCESSORI ETPA (DX)	1	€ 88,00
	H	31G157TR01	GUARNIZIONE PALLONCINO CM.200	1	€ 21,00
	I	31G158TR01	GUARNIZIONE LABBRO 20mm CM.200	1	€ 21,00
	L	31G119TR20	GUARNIZIONE FERMA VETRO CM.198	1	€ 21,00
	M				
	N				
	O				
	P				

TITAN EXTRA

RICAMBI

CHARME DESIGN 2.0/3.0

CHARME DESIGN CHA5		Codice	Descrizione	Q.tà	Prezzo
	A	02537A2FM	PROFILO A MURO BRILLANTATO AG - CM.A MISURA	1	€ 80,00
	B	CAET00CR02	KIT CONTENIMENTO ACQUA PER ANGOLI EXTREME-CHARME	1	€ 67,50
	C	32C44TR11	CALAMITA 45° S-N-S RIVESTITA PVC CM.220	1	€ 35,00
	D	32C45TR11	CALAMITA 45° N-S-N RIVESTITA PVC CM.220	1	€ 35,00
	E	31G142TR01	GUARNIZIONE VETRO/VETRO ALETTA LINEA 12MM.	1	€ 21,00
	F	31G102TR01	GUARNIZIONE SOTTOPORTA A 2 LABBRA CM.200±	1	€ 21,00
	G	31G119TR20	GUARNIZIONE FERMA VETRO CM.198	1	€ 21,00
	H	CACDK5CR01	SACCHETTO ACCESSORI	1	€ 111,00
	I	21C42CR	CERNIERA LIBERA AP.90° - CROMATA - A TIRARE	1	€ 132,00
	L	CBR06CR01	BARRA RINFORZO CROMATA MURO-VETRO CORTA -CM.27	1	€ 88,00
	M	30M17CR00	SET 1 MANIGLIA - CROMATO		
	N				
	O				
	P				

CHARME DESIGN CHA9		Codice	Descrizione	Q.tà	Prezzo
	A	CAET00CR02	KIT CONTENIMENTO ACQUA PER ANGOLI EXTREME-CHARME	1	€ 67,50
	B	21C43CR	CERNIERA MURO-VETRO 90° - CROMATA - A TIRARE	1	€ 113,00
	C	32C44TR11	CALAMITA 45° S-N-S RIVESTITA PVC CM.220	1	€ 35,00
	D	32C45TR11	CALAMITA 45° N-S-N RIVESTITA PVC CM.220	1	€ 35,00
	E	31G101TR01	GUARNIZIONE VERTICALE LABBRO VETRO/MURO	1	€ 21,00
	F	31G102TR01	GUARNIZIONE SOTTOPORTA A 2 LABBRA CM.200±	1	€ 21,00
	G	30M17_00	SET 1 MANIGLIA	1	€ 48,00
	H	CACDA9CR01	SACCHETTO ACCESSORI	1	€ 61,50
	I				
	L				
	M				
	N				
	O				
	P				

CHARME DESIGN CHR5		Codice	Descrizione	Q.tà	Prezzo
	A	02537A2FM	PROFILO A MURO BRILLANTATO AG - CM.A MISURA	1	€ 80,00
	B	CAET00CR02	KIT CONTENIMENTO ACQUA PER ANGOLI EXTREME-CHARME	1	€ 67,50
	C	32C44TR11	CALAMITA 45° S-N-S RIVESTITA PVC CM.220	1	€ 35,00
	D	32C45TR11	CALAMITA 45° N-S-N RIVESTITA PVC CM.220	1	€ 35,00
	E	31G142TR01	GUARNIZIONE VETRO/VETRO ALETTA LINEA 12MM.	1	€ 21,00
	F	31G102TR01	GUARNIZIONE SOTTOPORTA A 2 LABBRA CM.200±	1	€ 21,00
	G	31G119TR20	GUARNIZIONE FERMA VETRO CM.198	1	€ 21,00
	H	CACDK5CR01	SACCHETTO ACCESSORI	1	€ 111,00
	I	30M17_00	SET 1 MANIGLIA	1	€ 48,00
	L	21C42CR	CERNIERA LIBERA AP.90° - CROMATA - A TIRARE	1	€ 132,00
	M	CBR06CR01	BARRA RINFORZO CROMATA MURO-VETRO CORTA -CM.27	1	€ 88,00
	N				
	O				
	P				

CHARME DESIGN 2.0/3.0

CHARME DESIGN CHR9		Codice	Descrizione	Q.tà	Prezzo
	A	CAET00CR02	KIT CONTENIMENTO ACQUA PER ANGOLI EXTREME-CHARME	1	€ 67,50
	B	21C43CR	CERNIERA MURO-VETRO 90° - CROMATA - A TIRARE	1	€ 113,00
	C	32C44TR11	CALAMITA 45° S-N-S RIVESTITA PVC CM.220	1	€ 35,00
	D	32C45TR11	CALAMITA 45° N-S-N RIVESTITA PVC CM.220	1	€ 35,00
	E	31G101TR01	GUARNIZIONE A LABBRO VETRO/MURO	1	€ 21,00
	F	31G102TR01	GUARNIZIONE SOTTOPORTA A 2 LABBRA CM.200±	1	€ 21,00
	G	30M17_00	SET 1 MANIGLIA	1	€ 48,00
	H	CACDA9CR01	SACCHETTO ACCESSORI	1	€ 61,50
	I				
	L				
	M				
	N				
	O				
	P				

CHARME DESIGN CHPO		Codice	Descrizione	Q.tà	Prezzo
	A	CAET00CR03	KIT CONTENIMENTO ACQUA PER PORTE EXTREME-CHARME-OCEANSIDE	1	€ 40,00
	B	32C44TR11	CALAMITA 45° S-N-S RIVESTITA PVC CM.220	1	€ 35,00
	C	32C45TR11	CALAMITA 45° N-S-N RIVESTITA PVC CM.220	1	€ 35,00
	D	31G101TR01	GUARNIZIONE A LABBRO VETRO/MURO	1	€ 21,00
	E	31G102TR01	GUARNIZIONE SOTTOPORTA A 2 LABBRA CM.200±	1	€ 21,00
	F	30M17_00	SET 1 MANIGLIA	1	€ 48,00
	G	CACDP0CR01	SACCHETTO ACCESSORI CD PO	1	€ 90,00
	H	21C43CR	CERNIERA LIBERA APERTURA 90° - A TIRARE-MURO VETRO.	1	€ 113,00
	I				
	L				
	M				
	N				
	O				
	P				

CHARME DESIGN CHKO		Codice	Descrizione	Q.tà	Prezzo
	A	02537A2FM	PROFILO A MURO BRILLANTATO AG - CM.A MISURA	1	€ 80,00
	B	CAET00CR02	KIT CONTENIMENTO ACQUA PER ANGOLI EXTREME-CHARME	1	€ 67,50
	C	31G119TR20	GUARNIZIONE FERMA VETRO CM.198	1	€ 21,00
	D	32C44TR11	CALAMITA 45° S-N-S RIVESTITA PVC CM.220	1	€ 35,00
	E	32C45TR11	CALAMITA 45° N-S-N RIVESTITA PVC CM.220	1	€ 35,00
	F	31G101TR01	GUARNIZIONE A LABBRO VETRO/MURO	1	€ 21,00
	G	31G102TR01	GUARNIZIONE SOTTOPORTA A 2 LABBRA CM.200±	1	€ 21,00
	H	30M17_00	SET 1 MANIGLIA	1	€ 48,00
	I	CACDK5CR01	SACCHETTO ACCESSORI CDK5	1	€ 111,00
	L	21C37CR	CERNIERA MURO/VETRO 90° SCATTO CROMATA - A TIRARE	1	€ 170,00
	M	21C39CR	CERNIERA VETRO/VETRO 90° SCATTO CROMATA - A TIRARE	1	€ 269,00
	N	CBR04CR02	BARRA RINFORZO CROMATA MURO-VETRO CM.126	1	€ 149,00
	O	31G119TR20	GUARNIZIONE FERMA VETRO CM.198	1	€ 21,00
	P				

RICAMBI

CHARME DESIGN 2.0/3.0

CHARME DESIGN CHP5		Codice	Descrizione	Q.tà	Prezzo
	A	02537A2FM	PROFILO A MURO BRILLANTATO AG - CM.A MISURA	1	€ 80,00
	B	CAET00CR03	KIT CONTENIMENTO ACQUA PER PORTE EXTREME-CHARME-OCEANSIDE	1	€ 40,00
	C	02172ARFM	PROFILO FISSAGGIO CALAMITA FUORI MISURA	1	€ 30,00
	D	32C44TR11	CALAMITA 45° S-N-S RIVESTITA PVC CM.220	1	€ 35,00
	E	32C45TR11	CALAMITA 45° N-S-N RIVESTITA PVC CM.220	1	€ 35,00
	F	31G142TR01	GUARNIZIONE VETRO/VETRO ALETTA LINEA 12MM.	1	€ 21,00
	G	31G102TR01	GUARNIZIONE SOTTOPORTA A 2 LABBRA CM.200±	1	€ 21,00
	H	31G119TR20	GUARNIZIONE FERMA VETRO CM.198	1	€ 21,00
	I	21C42CR	CERNIERA VETRO-VETRO PIANA - CROMATA - A TIRARE	1	€ 132,00
	L	CACDP5CR01	SACCHETTO ACCESSORI CD P5	1	€ 67,00
	M	30M17_00	SET 1 MANIGLIA	1	€ 48,00
	N	CBR06CR01	BARRA RINFORZO CROMATA MURO-VETRO CORTA -CM.27	1	€ 88,00
	O				
	P				

CHARME DESIGN CHP8		Codice	Descrizione	Q.tà	Prezzo
	A	02537A2FM	PROFILO A MURO BRILLANTATO AG - CM.A MISURA	1	€ 80,00
	B	CAET00CR03	KIT CONTENIMENTO ACQUA PER PORTE EXTREME-CHARME-OCEANSIDE	1	€ 40,00
	C	32C44TR11	CALAMITA 45° S-N-S RIVESTITA PVC CM.220	1	€ 35,00
	D	32C45TR11	CALAMITA 45° N-S-N RIVESTITA PVC CM.220	1	€ 35,00
	E	31G101TR01	GUARNIZIONE A LABBRO VETRO/MURO	1	€ 21,00
	F	31G102TR01	GUARNIZIONE SOTTOPORTA A 2 LABBRA CM.200±	1	€ 21,00
	G	31G119TR20	GUARNIZIONE FERMA VETRO CM.198	1	€ 21,00
	H	21C43CR	CERNIERA LIBERA APERTURA 90° - CROMATA -TIRARE-MURO VETRO.	1	€ 113,00
	I	CACDP8CR01	SACCHETTO ACCESSORI CD P8	1	€ 217,00
	L	30M17_00	SET 1 MANIGLIA	1	€ 48,00
	M	CBR06CR01	BARRA RINFORZO CROMATA MURO-VETRO CORTA -CM.27	1	€ 88,00
	N				
	O				
	P				

CHARME DESIGN CHPA+F9		Codice	Descrizione	Q.tà	Prezzo
	A	02537A2FM	PROFILO A MURO BRILLANTATO AG - CM.A MISURA	1	€ 80,00
	B	CAET00CR02	KIT CONTENIMENTO ACQUA PER ANGOLI EXTREME-CHARME	1	€ 67,50
	C	32C44TR11	CALAMITA 45° S-N-S RIVESTITA PVC CM.220	1	€ 35,00
	D	32C45TR11	CALAMITA 45° N-S-N RIVESTITA PVC CM.220	1	€ 35,00
	E	31G142TR01	GUARNIZIONE VETRO/VETRO ALETTA LINEA 12MM.	1	€ 21,00
	F	31G102TR01	GUARNIZIONE SOTTOPORTA A 2 LABBRA CM.200±	1	€ 21,00
	G	31G119TR20	GUARNIZIONE FERMA VETRO CM.198	1	€ 21,00
	H	21C42CR	CERNIERA VETRO-VETRO PIANA - CROMATA - A TIRARE	1	€ 132,00
	I	CACDK5CR01	SACCHETTO ACCESSORI CD K5,R5	1	€ 111,00
	L	30M17_00	SET 1 MANIGLIA	1	€ 48,00
	M	CBR06CR01	BARRA RINFORZO CROMATA MURO-VETRO CORTA -CM.27		€ 88,00
	N				
	O				
	P				

CHARME DESIGN 2.0/3.0

CHARME DESIGN CHP9		Codice	Descrizione	Q.tà	Prezzo
	A	02172ARFM	PROFILO FISSAGGIO CALAMITA FUORI MISURA	1	€ 30,00
	B	CAET00CR03	KIT CONTENIMENTO ACQUA PER PORTE EXTREME-CHARME-OCEANSIDE	1	€ 40,00
	C	31G101TR01	GUARNIZIONE A LABBRO VETRO/MURO	1	€ 21,00
	D	32C44TR11	CALAMITA 45° S-N-S RIVESTITA PVC CM.220	1	€ 35,00
	E	32C45TR11	CALAMITA 45° N-S-N RIVESTITA PVC CM.220	1	€ 35,00
	F	31G102TR01	GUARNIZIONE SOTTOPORTA A 2 LABBRA CM.200±	1	€ 21,00
	G	21C43CR	CERNIERA LIBERA APERTURA 90° - CROMATA - A TIRARE-MURO VETRO.	1	€ 113,00
	H	CACDP9CR01	SACCHETTO ACCESSORI CD P9	1	€ 72,00
	I	30M17_00	SET 1 MANIGLIA	1	€ 48,00
	L				
	M				
	N				
	O				
P					

CHARME DESIGN CHK9		Codice	Descrizione	Q.tà	Prezzo
	A	02537A2FM	PROFILO A MURO BRILLANTATO AG - CM. A MISURA	1	€ 80,00
	B	CAET00CR02	KIT CONTENIMENTO ACQUA PER ANGOLI EXTREME-CHARME	1	€ 67,50
	C	32C44TR11	CALAMITA 45° S-N-S RIVESTITA PVC CM.220	1	€ 35,00
	D	32C45TR11	CALAMITA 45° N-S-N RIVESTITA PVC CM.220	1	€ 35,00
	E	31G101TR01	GUARNIZIONE A LABBRO VETRO/MURO	1	€ 21,00
	F	31G102TR01	GUARNIZIONE SOTTOPORTA A 2 LABBRA CM.200±	1	€ 21,00
	G	31G119TR20	GUARNIZIONE FERMA VETRO CM.198	1	€ 21,00
	H	21C43CR	CERNIERA LIBERA APERTURA 90° - A TIRARE-MURO VETRO.	1	€ 113,00
	I	CACDK9CR01	SACCHETTO ACCESSORI CHK9	1	€ 72,00
	L	30M17_00	SET 1 MANIGLIA	1	€ 48,00
	M	CBRO6CR01	BARRA RINFORZO CROMATA MURO-VETRO CORTA -CM.27	1	€ 88,00
	N				
	O				
P					

CHARME DESIGN CHK8		Codice	Descrizione	Q.tà	Prezzo
	A	02537A2FM	PROFILO A MURO BRILLANTATO AG - CM. A MISURA	1	€ 80,00
	B	CAET00CR02	KIT CONTENIMENTO ACQUA PER ANGOLI EXTREME-CHARME	1	€ 67,50
	C	32C44TR11	CALAMITA 45° S-N-S RIVESTITA PVC CM.220	1	€ 35,00
	D	32C45TR11	CALAMITA 45° N-S-N RIVESTITA PVC CM.220	1	€ 35,00
	E	31G101TR01	GUARNIZIONE A LABBRO VETRO/MURO	1	€ 21,00
	F	31G102TR01	GUARNIZIONE SOTTOPORTA A 2 LABBRA CM.200±	1	€ 21,00
	G	31G119TR20	GUARNIZIONE FERMA VETRO CM.198	1	€ 21,00
	H	21C41CR	ANGOLARE VETRO/VETRO 90° CROMATO - CHARME2018	1	€ 143,00
	I	21C43CR	CERNIERA LIBERA AP.90°TIRARE-MUR/VET. 90°-CROMATA - A TIRARE	1	€ 113,00
	L	CACDK8CR01	SACCHETTO ACCESSORI CD K8	1	€ 56,00
	M	30M17_00	SET 1 MANIGLIA	1	€ 48,00
	N	CBRO4CR10	BARRA RINFORZO A T - MURO/VETRO(150)+VETRO/BARRA(30)-CROMATA	1	€ 230,00
	O				
P					

RICAMBI

CHARME DESIGN 2.0/3.0

CHARME DESIGN CHPG		Codice	Descrizione	Q.tà	Prezzo
	A	02537A2FM	PROFILO A MURO CM.198 BRILLAG SUPER LUC.	1	€ 80,00
	B	CAET00CR03	KIT CONTENIMENTO ACQUA PER PORTE EXTREME-CHARME-OCEANSIDE	1	€ 40,00
	C	32C44TR11	CALAMITA 45° S-N-S RIVESTITA PVC CM.220	1	€ 35,00
	D	32C45TR11	CALAMITA 45° N-S-N RIVESTITA PVC CM.220	1	€ 35,00
	E	31G142TR01	GUARNIZIONE LABBRO DIRITTO VETRO-VETRO	1	€ 21,00
	F	31G102TR01	GUARNIZIONE A 2 LABBRI SOTTOPORTA	1	€ 21,00
	G	31G119TR20	GUARNIZIONE FERMA VETRO CM.198	1	€ 21,00
	H	21C42CR	CERNIERA VETRO-VETRO PIANA - CROMATA - A TIRARE	1	€ 132,00
	I	CACDPGCR01	SACCHETTO ACCESSORI CD PG	1	€ 72,00
	L	30M17_00	SET 1 MANIGLIA	1	€ 48,00
	M	CBR06CR01	BARRA RINFORZO CROMATA MURO-VETRO CORTA -CM.27	1	€ 88,00
	N				
	O				
	P				

TITAN EXTRA

MANHATTAN

MANHATTAN MN A2/R2		Codice	Descrizione	Q.tà	Prezzo
	A	02540_FM	PROFILO A MURO MANHATTAN FUORI MISURA	1	€ 67,00
	B	02542_FM	PROFILO FINITURA MANHATTAN FUORI MISURA	1	€ 40,00
	C	31G155TR01	GUARNIZIONE LABBRO 14 mm TRASP. CM.210	1	€ 21,00
	D	32C44TR11	CALAMITA 45° S-N-S RIVESTITA PVC CM.220	1	€ 35,00
	E	32C45TR11	CALAMITA 45° N-S-N RIVESTITA PVC CM.220	1	€ 35,00
	F	CAGUARN01	GUARNIZIONE TRASPARENTE FINITURA	1	€ 21,00
	G	CAMNL2CR01	SACCHETTO ACCESSORI - MN L2 - CROMATO	1	€ 60,00
	H	CADAS7_03	KIT 4 GRUPPO CUSCINETTI PRODUZIONE 2014/2021	1	€ 95,00
	I	CAMNA2_03	KIT 1 GRUPPO CUSCINETTI MANHATTAN 2021	1	€ 37,00
	L	30M17_00	SET 1 MANIGLIA MANHATTAN LIGHT	1	€ 48,00
	M				
	N				
	O				
	P				

MANHATTAN

MANHATTAN MNP1		Codice	Descrizione	Q.tà	Prezzo
	A	02540_FM	PROFILO A MURO MANHATTAN FUORI MISURA	1	€ 67,00
	B	02541_FM	PROFILO MONTANTE MANHATTAN FUORI MISURA	1	€ 51,00
	C	02542_FM	PROFILO FINITURA MANHATTAN FUORI MISURA	1	€ 40,00
	D	02548_FM	MONTANTE PORTACALAMITA MANHATTAN FUORI MISURA	1	€ 64,00
	E	21C35__	CERNIERA A MNP1 - MANHATTAN -	1	€ 167,00
	F	32C44TR11	CALAMITA 45° S-N-S RIVESTITA PVC CM.220	1	€ 35,00
	G	32C42GR02	CALAMITA 45° SNS CM.210 GRIGIO	1	€ 35,00
	H	31G143TR01	GUARNIZIONE ALETTA LATERALE LABBRO 12 mm TRASP.CM.210 SOTTOPORTA	1	€ 21,00
	I	CAGUARN01	GUARNIZIONE TRASPARENTE FINITURA	1	€ 21,00
	L	31G142TR	GUARNIZIONE VETRO/MONTANTE 6MM-ALETTA IN LINEA 12MM-CM.210	1	€ 21,00
	M	CAMNP1CR01	SACCHETTO ACCESSORI - MN P1/P4/P5/P8 - CROMATO	1	€ 61,00
	N	30M17__00	SET 1 MANIGLIA MANHATTAN LIGHT	1	€ 48,00
	O				
	P				

MANHATTAN MNP4		Codice	Descrizione	Q.tà	Prezzo
	A	02540_FM	PROFILO A MURO MANHATTAN FUORI MISURA	1	€ 67,00
	B	02541_FM	PROFILO MONTANTE MANHATTAN FUORI MISURA	1	€ 51,00
	C	02542_FM	PROFILO FINITURA MANHATTAN FUORI MISURA	1	€ 40,00
	D	21C35__	CERNIERA A MNP1 - MANHATTAN -	1	€ 167,00
	E	32C44TR11	CALAMITA 45° S-N-S RIVESTITA PVC CM.220	1	€ 35,00
	F	32C45TR11	CALAMITA 45° N-S-N RIVESTITA PVC CM.220	1	€ 35,00
	G	31G143TR01	GUARNIZIONE ALETTA LATERALE LABBRO 12 mm TRASP.CM.210 SOTTOPORTA	1	€ 21,00
	H	CAGUARN01	GUARNIZIONE TRASPARENTE FINITURA	1	€ 21,00
	I	31G142TR01	GUARNIZIONE VETRO/MONTANTE 6MM-ALETTA IN LINEA 12MM-CM.210	1	€ 21,00
	L	CAMNP1CR01	SACCHETTO ACCESSORI - MN P1/P4/P5/P8 - CROMATO	1	€ 61,00
	M	30M17__00	SET 1 MANIGLIA MANHATTAN LIGHT	1	€ 48,00
	N				
	O				
	P				

MANHATTAN MNP5		Codice	Descrizione	Q.tà	Prezzo
	A	02540_FM	PROFILO A MURO MANHATTAN FUORI MISURA	1	€ 67,00
	B	02542_FM	PROFILO FINITURA MANHATTAN FUORI MISURA	1	€ 40,00
	C	02548_FM	MONTANTE PORTACALAMITA MANHATTAN FUORI MISURA	1	€ 64,00
	D	21C35__	CERNIERA A MNP1 - MANHATTAN -	1	€ 167,00
	E	32C44TR11	CALAMITA 45° S-N-S RIVESTITA PVC CM.220	1	€ 35,00
	F	32C42GR02	CALAMITA 45° SNS CM.210 GRIGIO	1	€ 35,00
	G	31G143TR01	GUARNIZIONE ALETTA LATERALE LABBRO 12 mm TRASP.CM.210 SOTTOPORTA	1	€ 21,00
	H	CAGUARN01	GUARNIZIONE TRASPARENTE FINITURA	1	€ 21,00
	I	31G142TR01	GUARNIZIONE VETRO/MONTANTE 6MM-ALETTA IN LINEA 12MM-CM.210	1	€ 21,00
	L	CAMNP1CR01	SACCHETTO ACCESSORI - MN P1/P4/P5/P8 - CROMATO	1	€ 61,00
	M	30M17__00	SET 1 MANIGLIA MANHATTAN LIGHT	1	€ 48,00
	N				
	O				
	P				

RICAMBI

MANHATTAN

MANHATTAN MNP6		Codice	Descrizione	Q.tà	Prezzo
	A	02540_FM	PROFILO A MURO MANHATTAN FUORI MISURA	1	€ 67,00
	B	02541_FM	PROFILO MONTANTE MANHATTAN FUORI MISURA	1	€ 51,00
	C	02548_FM	MONTANTE PORTACALAMITA MANHATTAN FUORI MISURA	1	€ 64,00
	D	CAGUARN01	GUARNIZIONE TRASPARENTE FINITURA	1	€ 21,00
	E	31G155TR01	GUARNIZIONE LABBRO 14 mm TRASP. CM.210	1	€ 21,00
	F	CAMNP6CR01	SACCHETTO ACCESSORI - MN P6 - CROMATO	1	€ 58,00
	G	30M17_00	SET 1 MANIGLIA MANHATTAN LIGHT	1	€ 48,00
	H	CADAS7_03	KIT 4 GRUPPO CUSCINETTI PRODUZIONE 2014/2021	1	€ 95,00
	I	CAMNA2_03	KIT 1 GRUPPO CUSCINETTI MANHATTAN 2021	1	€ 37,00
	L				
	M				
	N				
	O				
P					

MANHATTAN MNP7		Codice	Descrizione	Q.tà	Prezzo
	A	02540_FM	PROFILO A MURO MANHATTAN FUORI MISURA	1	€ 67,00
	B	02542_FM	PROFILO FINITURA MANHATTAN FUORI MISURA	1	€ 40,00
	C	31G155TR01	GUARNIZIONE LABBRO 14 mm TRASP. CM.210	1	€ 21,00
	D	CAGUARN01	GUARNIZIONE TRASPARENTE FINITURA	1	€ 21,00
	E	32C44TR11	CALAMITA 45° S-N-S RIVESTITA PVC CM.220	1	€ 35,00
	F	32C45TR11	CALAMITA 45° N-S-N RIVESTITA PVC CM.220	1	€ 35,00
	G	CAMNP7CR01	SACCHETTO ACCESSORI - MN P7 - CROMATO	1	€ 57,00
	H	CAMNP7000_FM	COMPLETAMENTO TRAVERSO MNP7FM -	1	€ 113,00
	I	30M17_00	SET 1 MANIGLIA MANHATTAN LIGHT	1	€ 48,00
	L	CADAS7_03	KIT 4 GRUPPO CUSCINETTI PRODUZIONE 2014/2021	1	€ 95,00
	M	CAMNA2_03	KIT 1 GRUPPO CUSCINETTI MANHATTAN 2021	1	€ 37,00
	N				
	O				
P					

MANHATTAN MNP8		Codice	Descrizione	Q.tà	Prezzo
	A	02540_FM	PROFILO A MURO MANHATTAN FUORI MISURA	1	€ 67,00
	B	02542_FM	PROFILO FINITURA MANHATTAN FUORI MISURA	1	€ 40,00
	C	CAGUARN01	GUARNIZIONE TRASPARENTE FINITURA	1	€ 21,00
	D	21C35_	CERNIERA A MNP1 - MANHATTAN -	1	€ 167,00
	E	32C44TR11	CALAMITA 45° S-N-S RIVESTITA PVC CM.220	1	€ 35,00
	F	32C44TR11	CALAMITA 45° S-N-S RIVESTITA PVC CM.220	1	€ 35,00
	G	31G143TR01	GUARNIZIONE ALETTA LATERALE LABBRO 12 mm TRASP. CM.210 SOTTOPORTA	1	€ 21,00
	H	31G142TR	GUARNIZIONE VETRO/MONTANTE 6MM-ALETTA IN LINEA 12MM- CM.210	1	€ 21,00
	I	CAMNP8CR01	SACCHETTO ACCESSORI - MN P8 - CROMATO	1	€ 49,00
	L	30M17_00	SET 1 MANIGLIA MANHATTAN LIGHT	1	€ 48,00
	M				
	N				
	O				
P					

MANHATTAN

MANHATTAN MNPG		Codice	Descrizione	Q.tà	Prezzo
	A	02540_FM	PROFILO A MURO MANHATTAN FUORI MISURA	1	€ 67,00
	B	02542_FM	PROFILO FINITURA MANHATTAN FUORI MISURA	1	€ 40,00
	C	21C35__	CERNIERA A MNP1 - MANHATTAN -	1	€ 167,00
	D	32C44TR11	CALAMITA 45° S-N-S RIVESTITA PVC CM.220	1	€ 35,00
	E	32C42GR02	CALAMITA 45° SNS CM.210 GRIGIO	1	€ 35,00
	F	31G143TR01	GUARNIZIONE ALETTA LATERALE LABBRO 12 mm TRASP.CM.210 SOTTOPORTA	1	€ 21,00
	G	CAGUARN01	GUARNIZIONE TRASPARENTE FINITURA	1	€ 21,00
	H	31G142TR	GUARNIZIONE VETRO/MONTANTE 6MM-ALETTA IN LINEA 12MM-CM.210	1	€ 21,00
	I	CAMNPGCR01	SACCHETTO ACCESSORI - MN PG - CROMATO	1	€ 111,00
	L	30M17__00	SET 1 MANIGLIA MANHATTAN LIGHT	1	€ 48,00
	M				
	N				
	O				
P					

MANHATTAN MNF1		Codice	Descrizione	Q.tà	Prezzo
	A	02540_FM	PROFILO A MURO MANHATTAN FUORI MISURA	1	€ 67,00
	B	02542_FM	PROFILO FINITURA MANHATTAN FUORI MISURA	1	€ 40,00
	C	02546_FM	PROFILO RACCORDO MANHATTAN FUORI MISURA	1	€ 64,00
	D	CAMNF1CR01	SACCHETTO ACCESSORI - MN F1 - CROMATO	1	€ 16,00
	E				
	F				
	G				
	H				
	I				
	L				
	M				
	N				
	O				
P					

TITAN EXTRA

RICAMBI

EASY WAY 2.0

EASY WAY EWA6		Codice	Descrizione	Q.tà	Prezzo
	A	02811_FM	PROFILO A MURO LIGHT FUORI MISURA	1	€ 64,00
	B	CALIA9CR01	KIT CONTENIMENTO ACQUA LIA9 E DERIVATI	1	€ 88,00
	C	21C29CR	CERNIERA VETRO-VETRO 180° CROMATA PER EASYWAY	1	€ 220,00
	D	30M08CR01	SET MANIGLIE POMOLO CROMATO	1	€ 61,00
	E	CALIP9CR02	GRUPPO CERNIERA SUPERIORE LIP9/LIPO - CROMATA	1	€ 37,00
	F	CALIP9CR01	GRUPPO CERNIERA INFERIORE LIP9/LIPO - CROMATA	1	€ 37,00
	G	32C44TR11	CALAMITA 45° S-N-S RIVESTITA PVC CM.220	1	€ 35,00
	H	32C45TR11	CALAMITA 45° N-S-N RIVESTITA PVC CM.220	1	€ 35,00
	I	31G145TR01	GUARNIZIONE PALLONCINO MIGNON TRASP.CM.210	1	€ 21,00
	L	31G142TR01	GUARNIZIONE VETRO/VETRO 6MM-ALETTA IN LINEA 12MM-CM.210	1	€ 21,00
	M	31G102TR01	GUARNIZIONE SOTTOPORTA A 2 LABBRA CM.200±	1	€ 21,00
	N	CAEWA6CR01	SACCHETTO ACCESSORI EWA6 - EASYWAY	1	€ 52,50
	O				
	P				

EASY WAY EBA6		Codice	Descrizione	Q.tà	Prezzo
	A	02537A2FM	PROFILO A MURO BRILLANTATO AG - CM.A MISURA	1	€ 80,00
	B	CAET00CR02	KIT CONTENIMENTO ACQUA PER ANGOLI EXTREME-CHARME	1	€ 67,50
	C	CAETF9CR01	SACCHETTO ACCESSORI ETF9 (SX)	1	€ 58,00
	D	CAETF9CR02	SACCHETTO ACCESSORI ETF9 (DX)	1	€ 58,00
	E				
	F				
	G				
	H				
	I				
	L				
	M				
	N				
	O				
	P				

EASY WAY EBA6		Codice	Descrizione	Q.tà	Prezzo
	A	02811_FM	PROFILO A MURO LIGHT FUORI MISURA	1	€ 64,00
	B	CALIP5CR00	KIT GENERALE GRUPPO CONTENIMENTO ACQUA PORTE LIGHT	1	€ 52,00
	C	21C29CR	CERNIERA VETRO-VETRO 180° CROMATA PER EASYWAY	1	€ 220,00
	D	30M08CR01	SET MANIGLIE POMOLO CROMATO	1	€ 61,00
	E	CALIP9CR02	GRUPPO CERNIERA SUPERIORE LIP9/LIPO - CROMATA	1	€ 37,00
	F	CALIP9CR01	GRUPPO CERNIERA INFERIORE LIP9/LIPO - CROMATA	1	€ 37,00
	G	32C44TR11	CALAMITA 45° S-N-S RIVESTITA PVC CM.220	1	€ 35,00
	H	32C45TR11	CALAMITA 45° N-S-N RIVESTITA PVC CM.220	1	€ 35,00
	I	31G145TR01	GUARNIZIONE PALLONCINO MIGNON TRASP.CM.210	1	€ 21,00
	L	31G142TR01	GUARNIZIONE VETRO/VETRO 6MM-ALETTA IN LINEA 12MM-CM.210	1	€ 21,00
	M	31G102TR01	GUARNIZIONE SOTTOPORTA A 2 LABBRA CM.200±	1	€ 21,00
	N	CAEWPOCR01	SACCHETTO ACCESSORI EWPO - EASYWAY	1	€ 52,50
	O				
	P				

EASY WAY 2.0

EASY WAY EBL6		Codice	Descrizione	Q.tà	Prezzo
	A	02811_FM	PROFILO A MURO LIGHT FUORI MISURA	1	€ 64,00
	B	CALIP5CR00	KIT GENERALE GRUPPO CONTENIMENTO ACQUA PORTE LIGHT	1	€ 52,00
	C	21C29CR	CERNIERA VETRO-VETRO 180° CROMATA PER EASYWAY	1	€ 220,00
	D	30M08CR01	SET MANIGLIE POMOLO CROMATO	1	€ 61,00
	E	CALIP9CR02	GRUPPO CERNIERA SUPERIORE LIP9/LIPO - CROMATA	1	€ 37,00
	F	CALIP9CR01	GRUPPO CERNIERA INFERIORE LIP9/LIPO - CROMATA	1	€ 37,00
	G	32C44TR11	CALAMITA 45° S-N-S RIVESTITA PVC CM.220	1	€ 35,00
	H	32C45TR11	CALAMITA 45° N-S-N RIVESTITA PVC CM.220	1	€ 35,00
	I	31G142TR01	GUARNIZIONE VETRO/VETRO 6MM - ALETTA IN LINEA 12MM-CM.210	1	€ 21,00
	L	31G102TR01	GUARNIZIONE SOTTOPORTA A 2 LABBRA CM.200±	1	€ 21,00
	M	CAEWPOCR01	SACCHETTO ACCESSORI EWPO - EASYWAY	1	€ 52,50
	N				€ 52,50
	O				
	P				

EASY WAY EWA5		Codice	Descrizione	Q.tà	Prezzo
	A	02811_FM	PROFILO A MURO LIGHT FUORI MISURA		€ 64,00
	B	CALIA9CR01	KIT CONTENIMENTO ACQUA LIA9 E DERIVATI		€ 88,00
	C	21C29CR	CERNIERA VETRO-VETRO 180° CROMATA PER EASYWAY		€ 220,00
	D	30M08CR01	SET MANIGLIE POMOLO CROMATO		€ 61,00
	E	CALIP9CR02	GRUPPO CERNIERA SUPERIORE LIP9/LIPO - CROMATA		€ 37,00
	F	CALIP9CR01	GRUPPO CERNIERA INFERIORE LIP9/LIPO - CROMATA		€ 37,00
	G	32C44TR11	CALAMITA 45° S-N-S RIVESTITA PVC CM.220		€ 35,00
	H	32C45TR11	CALAMITA 45° N-S-N RIVESTITA PVC CM.220		€ 35,00
	I	31G145TR01	GUARNIZIONE PALLONCINO MIGNON TRASP.CM.210		€ 21,00
	L	31G142TR01	GUARNIZIONE VETRO/VETRO 6MM-ALETTA IN LINEA 12MM-CM.210		€ 21,00
	M	31G102TR01	GUARNIZIONE SOTTOPORTA A 2 LABBRA CM.200±		€ 21,00
	N	CAEWA5CR01	SACCHETTO ACCESSORI EWA5 - EASYWAY		€ 52,50
	O				
	P				

EASY WAY EWL5		Codice	Descrizione	Q.tà	Prezzo
	A	02811_FM	PROFILO A MURO LIGHT FUORI MISURA	1	€ 64,00
	B	CALIP5CR00	KIT GENERALE GRUPPO CONTENIMENTO ACQUA PORTE LIGHT	1	€ 52,00
	C	21C29CR	CERNIERA VETRO-VETRO 180° CROMATA PER EASYWAY	1	€ 220,00
	D	30M08CR01	SET MANIGLIE POMOLO CROMATO	1	€ 61,00
	E	CALIP9CR02	GRUPPO CERNIERA SUPERIORE LIP9/LIPO - CROMATA	1	€ 37,00
	F	CALIP9CR01	GRUPPO CERNIERA INFERIORE LIP9/LIPO - CROMATA	1	€ 37,00
	G	32C44TR11	CALAMITA 45° S-N-S RIVESTITA PVC CM.220	1	€ 35,00
	H	32C45TR11	CALAMITA 45° N-S-N RIVESTITA PVC CM.220	1	€ 35,00
	I	31G145TR01	GUARNIZIONE PALLONCINO MIGNON TRASP.CM.210	1	€ 21,00
	L	31G142TR01	GUARNIZIONE VETRO/VETRO 6MM-ALETTA IN LINEA 12MM-CM.210	1	€ 21,00
	M	31G102TR01	GUARNIZIONE SOTTOPORTA A 2 LABBRA CM.200±	1	€ 21,00
	N	CAEWA5CR01	SACCHETTO ACCESSORI EWA5 - EASYWAY	1	€ 52,50
	O				
	P				

RICAMBI

EASY WAY 2.0

EASY WAY EBA9		Codice	Descrizione	Q.tà	Prezzo
	A	02811_FM	PROFILO A MURO LIGHT FUORI MISURA	1	€ 64,00
	B	CALIA9CR01	KIT CONTENIMENTO ACQUA LIA9 E DERIVATI	1	€ 88,00
	C	30M08CR01	SET MANIGLIE POMOLO CROMATO	1	€ 61,00
	D	CALIP9CR02	GRUPPO CERNIERA SUPERIORE LIP9/LIPO - CROMATA	1	€ 37,00
	E	CALIP9CR01	GRUPPO CERNIERA INFERIORE LIP9/LIPO - CROMATA	1	€ 37,00
	F	32C44TR11	CALAMITA 45° S-N-S RIVESTITA PVC CM.220	1	€ 35,00
	G	32C45TR11	CALAMITA 45° N-S-N RIVESTITA PVC CM.220	1	€ 35,00
	H	31G102TR01	GUARNIZIONE SOTTOPORTA A 2 LABBRA CM.200±	1	€ 21,00
	I	CAEWA6ACR01	SACCHETTO ACCESSORI EWA6A - EASYWAY		€ 52,50
	L				
	M				
	N				
	O				
P					

EASY WAY EBPO		Codice	Descrizione	Q.tà	Prezzo
	A	02811_FM	PROFILO A MURO LIGHT FUORI MISURA	1	€ 64,00
	B	CALIP5CR00	KIT GENERALE GRUPPO CONTENIMENTO ACQUA PORTE LIGHT	1	€ 52,00
	C	30M08CR01	SET MANIGLIE POMOLO CROMATO	1	€ 61,00
	D	CALIP9CR02	GRUPPO CERNIERA SUPERIORE LIP9/LIPO - CROMATA	1	€ 37,00
	E	CALIP9CR01	GRUPPO CERNIERA INFERIORE LIP9/LIPO - CROMATA	1	€ 37,00
	F	32C44TR11	CALAMITA 45° S-N-S RIVESTITA PVC CM.220	1	€ 35,00
	G	32C45TR11	CALAMITA 45° N-S-N RIVESTITA PVC CM.220	1	€ 35,00
	H	31G102TR01	GUARNIZIONE SOTTOPORTA A 2 LABBRA CM.200±	1	€ 21,00
	I	CAEWA6CR01	SACCHETTO ACCESSORI EWA6 - EASYWAY	1	€ 52,50
	L				
	M				
	N				
	O				
P					

EASY WAY EWM2		Codice	Descrizione	Q.tà	Prezzo
	A	02811_FM	PROFILO A MURO LIGHT FUORI MISURA	1	€ 64,00
	B	CALIA9CR01	KIT CONTENIMENTO ACQUA LIA9 E DERIVATI	1	€ 88,00
	C	21C29CR	CERNIERA VETRO-VETRO 180° CROMATA PER EASYWAY	1	€ 220,00
	D	30M08CR01	SET MANIGLIE POMOLO CROMATO	1	€ 61,00
	E	CALIP9CR02	GRUPPO CERNIERA SUPERIORE LIP9/LIPO - CROMATA	1	€ 37,00
	F	CALIP9CR01	GRUPPO CERNIERA INFERIORE LIP9/LIPO - CROMATA	1	€ 37,00
	G	32C44TR11	CALAMITA 45° S-N-S RIVESTITA PVC CM.220	1	€ 35,00
	H	32C45TR11	CALAMITA 45° N-S-N RIVESTITA PVC CM.220	1	€ 35,00
	I	31G142TR01	GUARNIZIONE VETRO/VETRO 6MM-ALETTA IN LINEA 12MM-CM.210	1	€ 21,00
	L	31G102TR01	GUARNIZIONE SOTTOPORTA A 2 LABBRA CM.200±	1	€ 21,00
	M	CAEWA6CR01	SACCHETTO ACCESSORI EWA6 - EASYWAY	1	€ 52,50
	N				
	O				
P					

EASY WAY EWML		Codice	Descrizione	Q.tà	Prezzo
	A	02811_FM	PROFILO A MURO LIGHT FUORI MISURA	1	€ 64,00
	B	CALIP5CR00	KIT GENERALE GRUPPO CONTENIMENTO ACQUA PORTE LIGHT	1	€ 52,00
	C	21C29CR	CERNIERA VETRO-VETRO 180° CROMATA PER EASYWAY	1	€ 220,00
	D	30M08CR01	SET MANIGLIE POMOLO CROMATO	1	€ 61,00
	E	CALIP9CR02	GRUPPO CERNIERA SUPERIORE LIP9/LIPO - CROMATA	1	€ 37,00
	F	CALIP9CR01	GRUPPO CERNIERA INFERIORE LIP9/LIPO - CROMATA	1	€ 37,00
	G	32C44TR11	CALAMITA 45° S-N-S RIVESTITA PVC CM.220	1	€ 35,00
	H	32C45TR11	CALAMITA 45° N-S-N RIVESTITA PVC CM.220	1	€ 35,00
	I	31G142TR01	GUARNIZIONE VETRO/VETRO 6MM-ALETTA IN LINEA 12MM-CM.210	1	€ 21,00
	L	31G102TR01	GUARNIZIONE SOTTOPORTA A 2 LABBRA CM.200±	1	€ 21,00
	M	CAEWPOCR01	SACCHETTO ACCESSORI EWPO -EASYWAY	1	€ 52,50
	N				
	O				
	P				

TITAN CLASSIC

LIGHT 2.0

LIGHT LHA5/LHR5		Codice	Descrizione	Q.tà	Prezzo
	A	02811_FM	PROFILO A MURO LIGHT FUORI MISURA	1	€ 64,00
	B	CALIA9CR01	KIT CONTENIMENTO ACQUA LIA9 E DERIVATI	1	€ 88,00
	C	02803_FM	PROFILO APPOGGIO VETRO FISSO LIGHT FUORI MISURA	1	€ 48,00
	D	CALIP5CR02	KIT 1 GRUPPO CERNIERA SUPERIORE CENTRALE LIP5/A5/S5 -CR	1	€ 37,00
	E	CALIP5CR03	KIT 1 GRUPPO CERNIERA INFERIORE CENTRALE LIP5/A5/S5 -CR	1	€ 37,00
	F	32C44TR11	CALAMITA 45° S-N-S RIVESTITA PVC CM.220	1	€ 35,00
	G	32C45TR11	CALAMITA 45° N-S-N RIVESTITA PVC CM.220	1	€ 35,00
	H	31G102TR01	GUARNIZIONE SOTTOPORTA A 2 LABBRA CM.200±	1	€ 21,00
	I	31G119TR	GUARNIZIONE FERMAVETRO	1	€ 21,00
	L	30M17_00	SET 1 MANIGLIA	1	€ 48,00
	M	CALIA5CR01	SACCHETTO ACCESSORI - LI A5 - CROMATO	1	€ 52,50
	N	CBRO6CR01	BARRA RINFORZO CROMATA MURO-VETRO CORTA -CM.27	1	€ 88,00
	O	30T143CR01	TAPPO SX PROFILO MURO - CROMATO	1	€ 11,00
	P	30T143CR02	TAPPO DX PROFILO MURO - CROMATO	1	€ 11,00

RICAMBI

LIGHT 2.0

LIGHT LHA9/LHR9		Codice	Descrizione	Q.tà	Prezzo
	A	02811_FM	PROFILO A MURO LIGHT FUORI MISURA	1	€ 64,00
	B	CALIA9CR01	KIT CONTENIMENTO ACQUA LIA9 E DERIVATI	1	€ 88,00
	C	CALIP9CR01	GRUPPO CERNIERA INFERIORE LIP9/LIPO - CROMATA	1	€ 37,00
	D	CALIP9CR02	GRUPPO CERNIERA SUPERIORE LIP9/LIPO - CROMATA	1	€ 37,00
	E	32C44TR11	CALAMITA 45° S-N-S RIVESTITA PVC CM.220	1	€ 35,00
	F	32C45TR11	CALAMITA 45° N-S-N RIVESTITA PVC CM.220	1	€ 35,00
	G	31G102TR01	GUARNIZIONE SOTTOPORTA A 2 LABBRA CM.200±	1	€ 21,00
	H	30M17_00	SET 1 MANIGLIA	1	€ 48,00
	I	CALIA5CR01	SACCHETTO ACCESSORI - LI A5 - CROMATO	1	€ 52,50
	L	30T143CR01	TAPPO SX PROFILO MURO - CROMATO	1	€ 11,00
	M	30T143CR02	TAPPO DX PROFILO MURO - CROMATO	1	€ 11,00
	N	CAEWA6CR01	SACCHETTO ACCESSORI EWA6 - EASYWAY	1	€ 52,50
	O				
	P				

LIGHT LHP5		Codice	Descrizione	Q.tà	Prezzo
	A	02811_FM	PROFILO A MURO LIGHT FUORI MISURA	1	€ 64,00
	B	02818_FM	PROFILO PORTA CALAMITA FUORI MISURA	1	€ 79,00
	C	02803_FM	PROFILO APPOGGIO VETRO FISSO LIGHT FUORI MISURA	1	€ 48,00
	D	CALIP5CR00	KIT GENERALE GRUPPO CONTENIMENTO ACQUA PORTE LIGHT	1	€ 52,00
	E	CALIP5CR02	KIT 1 GRUPPO CERNIERA SUPERIORE CENTRALE LIP5/A5/S5 -CR	1	€ 37,00
	F	CALIP5CR03	KIT 1 GRUPPO CERNIERA INFERIORE CENTRALE LIP5/A5/S5 -CR	1	€ 37,00
	G	32C42GR02	CALAMITA 45° SNS CM.210 GRIGIO	1	€ 35,00
	H	32C44TR11	CALAMITA 45° S-N-S RIVESTITA PVC CM.220	1	€ 35,00
	I	30M17_00	SET 1 MANIGLIA	1	€ 48,00
	L	CBR06CR01	BARRA RINFORZO CROMATA MURO-VETRO CORTA -CM.27	1	€ 88,00
	M	CALIP5CR01	SACCHETTO ACCESSORI - LI P5 - CROMATO	1	€ 52,50
	N	31G119TR20	GUARNIZIONE FERMA VETRO CM.198	1	€ 21,00
	O	31G102TR01	GUARNIZIONE SOTTOPORTA A 2 LABBRA CM.200±	1	€ 21,00
	P	CALIP9CR04	KIT TAPPI SUP/INF PER MONTANTE CALAMITA -CROMATO	1	€ 22,00
	Q	30T143CR01	TAPPO SX PROFILO MURO - CROMATO	1	€ 11,00
	R	30T143CR02	TAPPO DX PROFILO MURO - CROMATO	1	€ 11,00

LIGHT LHPO		Codice	Descrizione	Q.tà	Prezzo
	A	02811_FM	PROFILO A MURO LIGHT FUORI MISURA	1	€ 64,00
	B	CALIP5CR00	KIT GENERALE GRUPPO CONTENIMENTO ACQUA PORTE LIGHT	1	€ 52,00
	C	CALIP9CR01	GRUPPO CERNIERA INFERIORE LIP9/LIPO - CROMATA	1	€ 37,00
	D	CALIP9CR02	GRUPPO CERNIERA SUPERIORE LIP9/LIPO - CROMATA	1	€ 37,00
	E	32C39TR05	CALAMITA RIVESTITA PVC-90° - CM.190	1	€ 35,00
	F	31G102TR01	GUARNIZIONE SOTTOPORTA A 2 LABBRA CM.200±	1	€ 21,00
	G	30M17_00	SET 1 MANIGLIA	1	€ 48,00
	H	CALIPOCR01	SACCHETTO ACCESSORI - LI PO -	1	€ 52,50
	I	30T143CR01	TAPPO SX PROFILO MURO - CROMATO	1	€ 11,00
	L	30T143CR02	TAPPO DX PROFILO MURO - CROMATO	1	€ 11,00
	M				
	N				
	O				
	P				

LIGHT 2.0

LIGHT LHK9		Codice	Descrizione	Q.tà	Prezzo
	A	02811_FM	PROFILO A MURO LIGHT FUORI MISURA	1	€ 64,00
	B	CALIP5CR00	KIT GENERALE GRUPPO CONTENIMENTO ACQUA PORTE LIGHT	1	€ 52,00
	C	CALIP9CR01	GRUPPO CERNIERA INFERIORE LIP9/LIPO - CROMATA	1	€ 37,00
	D	CALIP9CR02	GRUPPO CERNIERA SUPERIORE LIP9/LIPO - CROMATA	1	€ 37,00
	E	CALIP5CR01	SACCHETTO ACCESSORI - LI A5 - CROMATO	1	€ 52,50
	F	32C44TR11	CALAMITA 45° S-N-S RIVESTITA PVC CM.220	1	€ 35,00
	G	32C45TR11	CALAMITA 45° N-S-N RIVESTITA PVC CM.220	1	€ 35,00
	H	31G102TR01	GUARNIZIONE SOTTOPORTA A 2 LABBRA CM.200±	1	€ 21,00
	I	30M17_00	SET 1 MANIGLIA	1	€ 48,00
	L	CBR06CR02	BARRA RINFORZO CROMATA MURO-VETRO -CM.46	1	€ 88,00
	M	30T143CR01	TAPPO SX PROFILO MURO - CROMATO	1	€ 11,00
	N	30T143CR02	TAPPO DX PROFILO MURO - CROMATO	1	€ 11,00
	O				
	P				

LIGHT LHK2		Codice	Descrizione	Q.à	Prezzo
	A	02811_FM	PROFILO A MURO LIGHT FUORI MISURA	1	€ 64,00
	B	CALIP5CR00	KIT GENERALE GRUPPO CONTENIMENTO ACQUA PORTE LIGHT	1	€ 52,00
	C	CALIP9CR01	GRUPPO CERNIERA INFERIORE LIP9/LIPO - CROMATA	1	€ 37,00
	D	CALIP9CR02	GRUPPO CERNIERA SUPERIORE LIP9/LIPO - CROMATA	1	€ 37,00
	E	21C36CR	CERNIERA VETRO-VETRO 180° QUADRATA	1	€ 56,00
	F	32C44TR11	CALAMITA 45° S-N-S RIVESTITA PVC CM.220	1	€ 35,00
	G	32C45TR11	CALAMITA 45° N-S-N RIVESTITA PVC CM.220	1	€ 35,00
	H	31G142TR01	GUARNIZIONE VETRO/VETRO 6MM-ALETTA IN LINEA 12MM-CM.210	1	€ 21,00
	I	31G102TR01	GUARNIZIONE SOTTOPORTA A 2 LABBRA CM.200±	1	€ 21,00
	L	CALIP5CR01	SACCHETTO ACCESSORI - LI A5 - CROMATO	1	€ 52,50
	M	30M17_00	SET 1 MANIGLIA	1	€ 48,00
	N	CBR06CR02	BARRA RINFORZO CROMATA MURO-VETRO CORTA -CM.27	1	€ 88,00
	O	30T143CR01	TAPPO SX PROFILO MURO - CROMATO	1	€ 11,00
	P	30T143CR02	TAPPO DX PROFILO MURO - CROMATO	1	€ 11,00

LIGHT LHP2		Codice	Descrizione	Q.à	Prezzo
	A	02811_FM	PROFILO A MURO LIGHT FUORI MISURA	1	€ 64,00
	B	02818_FM	PROFILO PORTA CALAMITA FUORI MISURA	1	€ 79,00
	C	CALIP5CR00	KIT GENERALE GRUPPO CONTENIMENTO ACQUA PORTE LIGHT	1	€ 52,00
	D	CALIP9CR01	GRUPPO CERNIERA INFERIORE LIP9/LIPO - CROMATA	1	€ 37,00
	E	CALIP9CR02	GRUPPO CERNIERA SUPERIORE LIP9/LIPO - CROMATA	1	€ 37,00
	F	21C36CR	CERNIERA VETRO-VETRO 180° QUADRATA	1	€ 56,00
	G	32C44TR11	CALAMITA 45° S-N-S RIVESTITA PVC CM.220	1	€ 35,00
	H	32C42GR02	CALAMITA 45° SNS CM.210 GRIGIO	1	€ 35,00
	I	31G142TR01	GUARNIZIONE VETRO/VETRO 6MM-ALETTA IN LINEA 12MM-CM.210	1	€ 21,00
	L	31G102TR01	GUARNIZIONE SOTTOPORTA A 2 LABBRA CM.200±	1	€ 21,00
	M	CALIP5CR01	SACCHETTO ACCESSORI - LI P5 - CROMATO	1	€ 52,50
	N	30M17_00	SET 1 MANIGLIA	1	€ 48,00
	O	CALIP9CR04	KIT TAPPI SUP/INF PER MONTANTE CALAMITA -CROMATO	1	€ 22,00
	P	30T143CR01	TAPPO SX PROFILO MURO - CROMATO	1	€ 11,00
	Q	30T143CR02	TAPPO DX PROFILO MURO - CROMATO	1	€ 11,00

RICAMBI

LIGHT 2.0

LIGHT LHM2/LHMR2		Codice	Descrizione	Q.tà	Prezzo
	A	02811_FM	PROFILO A MURO LIGHT FUORI MISURA	1	€ 64,00
	B	CALIA9CR01	KIT CONTENIMENTO ACQUA LIA9 E DERIVATI	1	€ 88,00
	C	CALIP9CR01	GRUPPO CERNIERA INFERIORE LIP9/LIPO - CROMATA	1	€ 37,00
	D	CALIP9CR02	GRUPPO CERNIERA SUPERIORE LIP9/LIPO - CROMATA	1	€ 37,00
	E	21C36CR	CERNIERA VETRO-VETRO 180° QUADRATA	1	€ 56,00
	F	32C44TR11	CALAMITA 45° S-N-S RIVESTITA PVC CM.220	1	€ 35,00
	G	32C45TR11	CALAMITA 45° N-S-N RIVESTITA PVC CM.220	1	€ 35,00
	H	31G102TR01	GUARNIZIONE SOTTOPORTA A 2 LABBRA CM.200±	1	€ 21,00
	I	31G142TR01	GUARNIZIONE VETRO/VETRO 6MM-ALETTA IN LINEA 12MM-CM.210	1	€ 21,00
	L	CALIA5CR01	SACCHETTO ACCESSORI - LI A5 - CROMATO	1	€ 52,50
	M	30M17_00	SET 1 MANIGLIA	1	€ 48,00
	N	30T143CR01	TAPPO SX PROFILO MURO - CROMATO	1	€ 11,00
	O	30T143CR02	TAPPO DX PROFILO MURO - CROMATO	1	€ 11,00
	P				

LIGHT LHP8		Codice	Descrizione	Q.tà	Prezzo
	A	02811_FM	PROFILO A MURO LIGHT FUORI MISURA	1	€ 64,00
	B	CALIP5CR00	KIT GENERALE GRUPPO CONTENIMENTO ACQUA PORTE LIGHT	1	€ 52,00
	C	CALIP9CR01	GRUPPO CERNIERA INFERIORE LIP9/LIPO - CROMATA	1	€ 37,00
	D	CALIP9CR02	GRUPPO CERNIERA SUPERIORE LIP9/LIPO - CROMATA	1	€ 37,00
	E	32C44TR11	CALAMITA 45° S-N-S RIVESTITA PVC CM.220	1	€ 35,00
	F	32C45TR11	CALAMITA 45° N-S-N RIVESTITA PVC CM.220	1	€ 35,00
	G	31G102TR01	GUARNIZIONE SOTTOPORTA A 2 LABBRA CM.200±	1	€ 21,00
	H	CALIP5CR01	SACCHETTO ACCESSORI - LI P5 - CROMATO	1	€ 52,50
	I	CBR06CR01	BARRA RINFORZO CROMATA MURO-VETRO CORTA -CM.27	1	€ 88,00
	L	30M17_00	SET 1 MANIGLIA	1	€ 48,00
	M	30T143CR01	TAPPO SX PROFILO MURO - CROMATO	1	€ 11,00
	N	30T143CR02	TAPPO DX PROFILO MURO - CROMATO	1	€ 11,00
	O				
	P				

LIGHT LHP9		Codice	Descrizione	Q.tà	Prezzo
	A	02811_FM	PROFILO A MURO LIGHT FUORI MISURA	1	€ 64,00
	B	02818_FM	PROFILO PORTA CALAMITA FUORI MISURA	1	€ 79,00
	C	CALIP5CR00	KIT GENERALE GRUPPO CONTENIMENTO ACQUA PORTE LIGHT	1	€ 52,00
	D	CALIP9CR01	GRUPPO CERNIERA INFERIORE LIP9/LIPO - CROMATA	1	€ 37,00
	E	CALIP9CR02	GRUPPO CERNIERA SUPERIORE LIP9/LIPO - CROMATA	1	€ 37,00
	F	32C44TR11	CALAMITA 45° S-N-S RIVESTITA PVC CM.220	1	€ 35,00
	G	32C45TR11	CALAMITA 45° N-S-N RIVESTITA PVC CM.220	1	€ 35,00
	H	31G102TR01	GUARNIZIONE SOTTOPORTA A 2 LABBRA CM.200±	1	€ 21,00
	I	CALIP5CR01	SACCHETTO ACCESSORI - LI P5 - CROMATO	1	€ 52,50
	L	30M17_00	SET 1 MANIGLIA MANHATTAN LIGHT	1	€ 48,00
	M	CALIP9CR04	KIT TAPPI SUP/INF PER MONTANTE CALAMITA -CROMATO	1	€ 22,00
	N	30T143CR01	TAPPO SX PROFILO MURO - CROMATO	1	€ 11,00
	O	30T143CR02	TAPPO DX PROFILO MURO - CROMATO	1	€ 11,00
	P				

LIGHT 2.0

LIGHT LHF9		Codice	Descrizione	Q.tà	Prezzo
	A	02811_FM	PROFILO A MURO LIGHT FUORI MISURA	1	€ 64,00
	B	02815_FM	PROFILO RACCORDO ANGOLO LIF9 FUORI MISURA	1	€ 57,00
	C	02803_FM	PROFILO APPOGGIO VETRO FISSO LIGHT FUORI MISURA	1	€ 48,00
	D	CBR06CR01	BARRA RINFORZO CROMATA MURO-VETRO CORTA -CM.27	1	€ 88,00
	E	CALIF9CR01	SACCHETTO ACCESSORI - LI F9 - CROMATO	1	€ 43,00
	F	31G119TR20	GUARNIZIONE FERMA VETRO CM.198	1	€ 21,00
	G	30T143CR01	TAPPO SX PROFILO MURO - CROMATO	1	€ 11,00
	H	30T143CR02	TAPPO DX PROFILO MURO - CROMATO	1	€ 11,00
	I				
	L				
	M				
	N				
	O				
	P				

TITAN CLASSIC

DAY 2.0

DAY DHA2/DHR2		Codice	Descrizione	Q.tà	Prezzo
	A	02722_FM	PROFILO REGOLAZIONE DAY FUORI MISURA	1	€ 79,00
	B	02831_FM	TRAVERSO DAY FUORI MISURA	1	€ 51,00
	C	02798_FM	MONTANTE DAY FUORI MISURA	1	€ 73,00
	D	CADAA2_03	KIT N°4 GRUPPO CUSCINETTI DA2/DAR2	1	€ 75,00
	E	CADAS7_05	KIT 4 GRUPPO GANCI A BILANCIERE DAA2/DAS7	1	€ 60,00
	F	32C44TR11	CALAMITA 45° S-N-S RIVESTITA PVC CM.220	1	€ 35,00
	G	32C45TR11	CALAMITA 45° N-S-N RIVESTITA PVC CM.220	1	€ 35,00
	H	31G143TR01	GUARNIZIONE ALETTA LATERALE LABBRO 12 mm TRASP.CM.210	1	€ 21,00
	I	31G128TR04	FERMAVETRO PANNELLO 6MM.RIDOTTA CM.210	1	€ 21,00
	L	CADAA2_01	SACCHETTO ACCESSORI DAY	1	€ 90,00
	M	30M14_00	SET 1 MANIGLIA	1	€ 53,00
	N				
	O				
	P				

RICAMBI

DAY 2.0

DAY DAS7/80/90/100		Codice	Descrizione	Q.tà	Prezzo
	A	02722_FM	PROFILO REGOLAZIONE DAY FUORI MISURA	1	€ 79,00
	B	02820_01	TRAVERSO CURVO 80X80 CM.116,3	1	€ 83,00
	C	02820_02	TRAVERSO CURVO 90X90 CM.136,3	1	€ 83,00
	D	02820_43	TRAVERSO CURVO 100X100 CM.156,3	1	€ 83,00
	E	CADAS7_03	KIT 4 GRUPPO CUSCINETTI DAS7	1	€ 95,00
	F	CADAS7_05	KIT 4 GRUPPO GANCI A BILANCIERE DAA2/DAS7	1	€ 60,00
	G	32C44TR11	CALAMITA 45° S-N-S RIVESTITA PVC CM.220	1	€ 35,00
	H	32C45TR11	CALAMITA 45° N-S-N RIVESTITA PVC CM.220	1	€ 35,00
	I	31G119TR20	GUARNIZIONE FERMA VETRO CM.198	1	€ 21,00
	L	31G56TR01	GUARNIZIONE TRAVERSO DAY MT. 2	1	€ 21,00
	M	31G158TR01	GUARNIZIONE LABBRO 20mm PVCTRASP. CM.200	1	€ 21,00
	N	31G143TR01	GUARNIZIONE ALETTA LATERALE LABBRO 12 mm TRASP. CM.210	1	€ 21,00
	O	CADAS7_01	SACCHETTO ACCESSORI DAS7	1	€ 25,00
	P	30M14_00	SET 1 MANIGLIA DAY		€ 53,00

DAY DHP1		Codice	Descrizione	Q.tà	Prezzo
	A	02722_FM	PROFILO REGOLAZIONE DAY FUORI MISURA	1	€ 79,00
	B	02822_02	MONTANTE DHP1 CM.190 LATO MANIGLIA	1	€ 73,00
	C	02823_FM	MONTANTE DHP4 FUORI MISURA	1	€ 73,00
	D	02831_FM	TRAVERSO DAY FUORI MISURA	1	€ 51,00
	E	CADAP1CR02	KIT 1 GRUPPO CERNIERA (VP1-DAP1/P4) CROMATO	1	€ 44,00
	F	32C42GR02	CALAMITA 45° SNS CM.210 GRIGIO	1	€ 35,00
	G	32C44TR11	CALAMITA 45° S-N-S RIVESTITA PVC CM.220	1	€ 35,00
	H	32G162TR	GUARNIZIONE VERTICALE VETRO/MONTANTE DHP4	1	€ 21,00
	I	31G100TR01	GUARNIZIONE LABBRO SOTTOPORTA 10 mm DIRITTO CM.±220	1	€ 21,00
	L	CADAP1_01	SACCH.ACCESS.(DA P1) DAY - BIANCO	1	€ 28,00
	M	30M14_00	SET 1 MANIGLIA DAY	1	€ 53,00
	N				
	O				
	P				

DAY DHP2		Codice	Descrizione	Q.tà	Prezzo
	A	02722_FM	PROFILO REGOLAZIONE DAY FUORI MISURA	1	€ 79,00
	B	02798_FM	MONTANTE DAY FUORI MISURA	1	€ 73,00
	C	02828_FM	TRAVERSO DAY P2 CM.210	1	€ 81,00
	D	31G151TR00	GUARNIZIONE MONTANTE DAY P2 - MM.2000	1	€ 21,00
	E	31G152TR00	GUARNIZIONE TRAVERSO DAY P2 - MM.1700 ±	1	€ 21,00
	F	CADAP2_01	SACCHETTO ACCESSORI (DA P2) DAY	1	€ 35,00
	G	CADAP2_02	GRUPPO PERNO ROTAZIONE SX - DAY P2 -	1	€ 15,00
	H	CADAP2_03	GRUPPO PERNO ROTAZIONE DX - DAY P2 -	1	€ 15,00
	I	CADAP2_04	GRUPPO CUSCINETTI SX - DAY P2 -	1	€ 85,00
	L	CADAP2_05	GRUPPO CUSCINETTI DX - DAY P2 -	1	€ 85,00
	M	CADAP2_15	KIT DX+SX GRUPPO CERNIERE DI ROTAZIONE CENTRALI - DAY P2	1	€ 90,00
	N	30M14_00	SET 1 MANIGLIA DAY	1	€ 53,00
	O				
	P				

DAY DHP3		Codice	Descrizione	Q.tà	Prezzo
	A	02722_FM	PROFILO REGOLAZIONE DAY FUORI MISURA	1	€ 79,00
	B	02823_FM	MONTANTE DHP4 FUORI MISURA	1	€ 73,00
	C	02797_FM	TRAVERSO F.M. DAP3 CM. 210	1	€ 53,00
	D	02798_FM	MONTANTE DAY FUORI MISURA	1	€ 73,00
	E	31G137TR	GUARNIZ.PALLONC. TRAVERSO ABACO/DAY	1	€ 21,00
	F	31G128TR04	FERMAVETRO PANNELLO 6MM.RIDOTTA CM.210	1	€ 21,00
	G	31G149TR01	GUARNIZIONE LABBRO 6 mm TRASP.CM.210	1	€ 21,00
	H	31G155TR01	GUARNIZIONE LABBRO 14 MM. TRASPARENTE CM.210	1	€ 21,00
	I	31G156_00	GUARNIZIONE COPRIVITI DAP3 CM.160	1	€ 21,00
	L	CADAP3_00	KIT RICAMBI X ANTE DHP3 COMPLETE	1	€ 68,00
	M	CADAP3_01	SACCHETTO ACCESSORI DAP3	1	€ 11,00
	N	30M14_00	SET 1 MANIGLIA DAY	1	€ 53,00
	O				
	P				

DAY DHP4		Codice	Descrizione	Q.tà	Prezzo
	A	02722_FM	PROFILO REGOLAZIONE DAY FUORI MISURA	1	€ 79,00
	B	02823_FM	MONTANTE DHP4 FUORI MISURA	1	€ 73,00
	C	02831_FM	TRAVERSO DAY FUORI MISURA	1	€ 51,00
	D	CADAP1CR02	KIT 1 GRUPPO CERNIERA (VP1-DAP1/P4) CROMATO	1	€ 44,00
	E	32G162TR	GUARNIZIONE VERTICALE VETRO/MONTANTE DHP4	1	€ 21,00
	F	31G100TR01	GUARNIZIONE LABBRO SOTTOPORTA 10 mm DIRITTO CM.±220	1	€ 21,00
	G	32C39TR01	CALAMITA RIVESTITA PVC -90°- CM. ± 210	1	€ 35,00
	H	CADAP4_01	SACCHETTO ACCESSORI DHP4	1	€ 45,00
	I	30M14_00	SET 1 MANIGLIA DAY	1	€ 53,00
	L				
	M				
	N				
	O				
	P				

DAY DHP6		Codice	Descrizione	Q.tà	Prezzo
	A	02722_FM	PROFILO REGOLAZIONE DAY FUORI MISURA	1	€ 79,00
	B	02823_FM	MONTANTE DHP4 FUORI MISURA	1	€ 73,00
	C	02831_FM	TRAVERSO DAY FUORI MISURA	1	€ 51,00
	D	31G128TR04	FERMAVETRO PANNELLO 6MM.RIDOTTA CM.210	1	€ 21,00
	E	31G143TR01	GUARNIZIONE ALETTA LATERALE LABBRO 12 mm TRASP.CM.210	1	€ 21,00
	F	31G149TR01	GUARNIZIONE LABBRO 6 mm TRASP.CM.210	1	€ 21,00
	G	CADAP6_03	KIT 2 GRUPPO CUSCINETTI DHP6	1	€ 37,50
	H	CADAP6_04	KIT 2 GRUPPO GANCI A BILANCIERE X DHP6	1	€ 32,00
	I	CADAP6_01	SACCHETTO ACCESSORI DHP6	1	€ 17,00
	L	30M14_00	SET 1 MANIGLIA DAY	1	€ 53,00
	M				
	N				
	O				
	P				

RICAMBI

DAY 2.0

DAY DHP7		Codice	Descrizione	Q.tà	Prezzo
	A	02722_FM	PROFILO REGOLAZIONE DAY FUORI MISURA	1	€ 79,00
	B	02831_FM	TRAVERSO DAY FUORI MISURA	1	€ 51,00
	C	02798_FM	MONTANTE DAY FUORI MISURA	1	€ 73,00
	D	31G128TR04	FERMAVETRO PANNELLO 6MM.RIDOTTA CM.210	1	€ 21,00
	E	31G143TR01	GUARNIZIONE ALETTA LATERALE LABBRO 12 mm TRASP.CM.210	1	€ 21,00
	F	32C39TR01	CALAMITA RIVESTITA PVC -90°- CM. ± 210	1	€ 35,00
	G	CADAA2_03	KIT N° 4 GRUPPO CUSCINETTI DHP7	1	€ 75,00
	H	CADAS7_05	KIT 4 GRUPPO GANCI A BILANCIERE DHP7	1	€ 60,00
	I	CADAS7_01	SACCHETTO ACCESSORI	1	€ 26,00
	L	30M14_00	SET 1 MANIGLIA DAY	1	€ 53,00
	M				
	N				
	O				
	P				

DAY DHF1		Codice	Descrizione	Q.tà	Prezzo
	A	02831_FM	TRAVERSO DAY FUORI MISURA	1	€ 51,00
	B	02725_05	PROFILO DI RACCORDO DHF1/DHF9	1	€ 86,00
	C	02798_FM	MONTANTE DAY FUORI MISURA	1	€ 73,00
	D	31G128TR04	FERMAVETRO PANNELLO 6MM.RIDOTTA CM.210	1	€ 21,00
	E	CADAF1_01	SACCHETTO ACCESSORI DHF1/DHF9	1	€ 11,00
	F				
	G				
	H				
	I				
	L				
	M				
	N				
	O				
	P				

DAY DHF9		Codice	Descrizione	Q.tà	Prezzo
	A	02725_05	PROFILO DI RACCORDO DHF1/DHF9	1	€ 86,00
	B	31G119TR20	GUARNIZIONE FERMA VETRO CM.198	1	€ 21,00
	C	CADAF1_01	SACCHETTO ACCESSORI DHF1/DHF9	1	€ 11,00
	D				
	E				
	F				
	G				
	H				
	I				
	L				
	M				
	N				
	O				
	P				

NIGHT 2.0

NIGHT NHA2/NHR2		Codice	Descrizione	Q.tà	Prezzo
	A	02433_FM	PROFILO A MURO FUORI MISURA	1	€ 53,00
	B	CADAA2_03	KIT N°4 GRUPPO CUSCINETTI SUPERIORE/INFERIORE	1	€ 75,00
	C	32C44TR11	CALAMITA 45° S-N-S RIVESTITA PVC CM.220	1	€ 35,00
	D	32C45TR11	CALAMITA 45° N-S-N RIVESTITA PVC CM.220	1	€ 35,00
	E	31G158TR01	GUARNIZIONE MINIMALE LABBRO 20mm	1	€ 21,00
	F	CAGUARN01	GUARNIZIONE TRASPARENTE FINITURA	1	€ 21,00
	G	CACLA2_01	SACCHETTO ACCESSORI NHA2/HR2	1	€ 46,00
	H	30M15_00	SET 1 MANIGLIA NIGHT	1	€ 35,00
	I				
	L				
	M				
	N				
	O				
	P				

NIGHT NIS7		Codice	Descrizione	Q.tà	Prezzo
	A	02433_FM	PROFILO A MURO FUORI MISURA	1	€ 53,00
	B	02453_01	TRAVERERSO CURVO NIS790	1	€ 83,00
	C	02453_02	TRAVERERSO CURVO NIS780	1	€ 83,00
	D	32C44TR11	CALAMITA 45° S-N-S RIVESTITA PVC CM.220	1	€ 35,00
	E	32C45TR11	CALAMITA 45° N-S-N RIVESTITA PVC CM.220	1	€ 35,00
	F	31G155TR01	GUARNIZIONE LABBRO 14 MM. TRASPARENTE CM.210	1	€ 21,00
	G	CADAS7_03	KIT 4 GRUPPO CUSCINETTI DAS7	1	€ 95,00
	H	CACLS7_01	SACCHETTO ACCESSORI NIS7	1	€ 27,00
	I	30M15_00	SET 1 MANIGLIA NIGHT	1	€ 35,00
	L				
	M				
	N				
	O				
	P				

NIGHT NHP6		Codice	Descrizione	Q.tà	Prezzo
	A	02433_FM	PROFILO A MURO FUORI MISURA	1	€ 53,00
	B	02453_FM	TRAVERSO NHP6 FUORI MISURA	1	€ 50,00
	C	31G155TR01	GUARNIZIONE LABBRO 14 MM. TRASPARENTE CM.210	1	€ 21,00
	D	CAGUARN01	GUARNIZIONE TRASPARENTE FINITURA	1	€ 21,00
	E	CANIP6_01	SACCHETTO ACCESSORI NHP6	1	€ 18,00
	F	CADAP6_03	KIT 2 GRUPPO CUSCINETTI	1	€ 37,50
	G	30M15_00	SET 1 MANIGLIA NIGHT	1	€ 35,00
	H				
	I				
	L				
	M				
	N				
	O				
	P				

RICAMBI

NIGHT 2.0

NIGHT NHF1		Codice	Descrizione	Q.tà	Prezzo
	A	02432_FM	PROFILO DI RACCORDO FUORI MISURA	1	€ 55,00
	B				
	C				
	D				
	E				
	F				
	G				
	H				
	I				
	L				
	M				
	N				
	O				
	P				

TITAN CLASSIC

SKY 2.0

SKY SHA2/SHR2		Codice	Descrizione	Q.tà	Prezzo
	A	02433_FM	PROFILO A MURO FUORI MISURA	1	€ 53,00
	B	CAGUARN01	GUARNIZIONE TRASPARENTE FINITURA	1	€ 21,00
	C	CASKA2_03	KIT COMPLETO GRUPPO CUSCINETTI SHA2/SHR2	1	€ 75,00
	D	CASKA2_01	SACCHETTO ACCESSORI SHA2/SHA4	1	€ 56,00
	E				
	F				
	G				
	H				
	I				
	L				
	M				
	N				
	O				
	P				

SKY SHA4/SHR2		Codice	Descrizione	Q.tà	Prezzo
	A	02433_FM	PROFILO A MURO FUORI MISURA	1	€ 53,00
	B	CAGUARN01	GUARNIZIONE TRASPARENTE FINITURA	1	€ 21,00
	C	CASKA4_03	KIT COMPLETOGRUPPO CUSCINETTI SHA4/SHR4	1	€ 140,00
	D	CASKA2_01	SACCHETTO ACCESSORI SHA2/SHA4	1	€ 56,00
	E				
	F				
	G				
	H				
	I				
	L				
	M				
	N				
	O				
	P				

SKY SHP1		Codice	Descrizione	Q.tà	Prezzo
	A	02433_FM	PROFILO A MURO FUORI MISURA	1	€ 53,00
	B	02428_FM	MONTANTE FUORI MISURA	1	€ 62,00
	C	02429_FM	TRAVERSO SUPERIORE / INFERIORE FUORI MISURA	1	€ 54,00
	D	31G107TR00	GUARNIZIONE VERTICALE SHP1	1	€ 21,00
	E	32C95MA	CALAMITA IN METRI NERA CM. 200	1	€ 21,00
	F	CASKP1_03	KIT 1 CERNIERA PORTA SHP1 SUPERIOR/INFERIORE NO RAMPA	1	€ 16,00
	G	CASKP1_01	SACCHETTO ACCESSORI SHP1/SHP3/SHP4	1	€ 10,00
	H				
	I				
	L				
	M				
	N				
	O				
	P				

SKY SHP2		Codice	Descrizione	Q.tà	Prezzo
	A	02433_FM	PROFILO A MURO FUORI MISURA	1	€ 53,00
	B	02434_FM	MONTANTE FUORI MISURA	1	€ 62,00
	C	02461_FM	TRAVERSO SUPERIORE FUORI MISURA	1	€ 53,00
	D	02429_FM	TRAVERSO SUPERIORE / INFERIORE FUORI MISURA	1	€ 54,00
	E	31G107TR00	GUARNIZIONE VERTICALE SHP1	1	€ 21,00
	F	CASKP2_02	KIT 2 GRUPPO CUSCINETTI SKP2	1	€ 40,00
	G	CASKP2_03	KIT GRUPPO GANCI INFERIORI DX+SX SHP2	1	€ 40,00
	H	CASKP2_04	KIT 1 GRUPPO CERNIERE CENTRALI 1_DX + 1_SX SHP2	1	€ 26,00
	I	CASKP2_01	SACCHETTO ACCESSORI SHP1/SHP2/SHP3/SHP4	1	€ 10,00
	L				
	M				
	N				
	O				
	P				

SKY SHA3		Codice	Descrizione	Q.tà	Prezzo
	A	02433_FM	PROFILO A MURO FUORI MISURA	1	€ 53,00
	B	02434_FM	MONTANTE FUORI MISURA	1	€ 62,00
	C	02437_FM	TRAVERSO SUPERIORE FUORI MISURA	1	€ 94,00
	D	02438_FM	TRAVERSO INFERIORE FUORI MISURA	1	€ 68,00
	E	32C95MA	CALAMITA IN METRI NERA CM. 200	1	€ 21,00
	F	CASHP3__00	KIT 1 GRUPPO GANCI INFERIORI COMPLETO	1	€ 28,00
	G	CASHP3__01	KIT GRUPPO CUSCINETTI SUPERIORE COMPLETO	1	€ 49,00
	H	CASKP2__01	SACCHETTO ACCESSORI SHP1/SHP2/SHP3/SHP4	1	€ 10,00
	I				
	L				
	M				
	N				
	O				
	P				

SKY SHA4		Codice	Descrizione	Q.tà	Prezzo
	A	02433_FM	PROFILO A MURO FUORI MISURA	1	€ 53,00
	B	02428_FM	MONTANTE FUORIMISURA	1	€ 62,00
	C	02429_FM	TRAVERSO SUPERIORE / INFERIORE FUORI MISURA	1	€ 54,00
	D	31G107TR00	GUARNIZIONE VERTICALE SHP4	1	€ 21,00
	E	32C95MA	CALAMITA IN METRI NERA CM. 200	1	€ 21,00
	F	CASKP1__03	KIT 1 CERNIERA PORTA SHP4 NO RAMPA SUPERIORE	1	€ 16,00
	G	CASKP4__04	KIT 1 CERNIERA PORTA SHP4 CON RAMPA INFERIORE	1	€ 16,00
	H	CASKP2__01	SACCHETTO ACCESSORI SHP1/SHP2/SHP3/SHP4	1	€ 10,00
	I				
	L				
	M				
	N				
	O				
	P				

SKY SHP6		Codice	Descrizione	Q.tà	Prezzo
	A	02433_FM	PROFILO A MURO FUORI MISURA	1	€ 53,00
	B	02455_FM	MONTANTE LATO MANIGLIA FUORI MISURA	1	€ 68,00
	C	02453_FM	TRAVERSO NHP6 FUORI MISURA	1	€ 50,00
	D	32C95MA	CALAMITA IN METRI NERA CM. 200	1	€ 21,00
	E	CASKP6__02	KIT 4 GRUPPO CUSCINETTI SHP6	1	€ 46,00
	F	CASHP6__01	SACCHETTO ACCESSORI SHP6	1	€ 10,00
	G				
	H				
	I				
	L				
	M				
	N				
	O				
	P				

SKY SHF1		Codice	Descrizione	Q.tà	Prezzo
	A	02432_FM	PROFILO DI RACCORDO FUORI MISURA	1	€ 55,00
	B				
	C				
	D				
	E				
	F				
	G				
	H				
	I				
	L				
	M				
	N				
	O				
	P				

SKY SHS7		Codice	Descrizione	Q.tà	Prezzo
	A	02433_FM	PROFILO A MURO FUORI MISURA	1	€ 53,00
	B	02453_FM	TRAVERERSO CURVO NIS790	1	€ 83,00
	C	02453_FM	TRAVERERSO CURVO NIS780	1	€ 83,00
	D	02453_17	TRAVERERSO CURVO NIS7100	1	€ 83,00
	E	32C95MA	CALAMITA IN METRI NERA CM. 200	1	€ 21,00
	F	CASKS7_05	GRUPPO TRAVERSINO SX (SKS780-90)	1	€ 30,00
	G	CASKS7_06	GRUPPO TRAVERSINO DX (SKS780-90)	1	€ 30,00
	H	CASKS7_01	SACCHETTO ACCESSORI SK S7	1	€ 10,00
	I				
	L				
	M				
	N				
	O				
	P				

TITAN CLASSIC

RICAMBI

BLUES 2.0

BLUES BLA2/BLR2		Codice	Descrizione	Q.tà	Prezzo
	A	02470_FM	PROFILO A MURO BLUES FUORI MISURA	1	€ 53,00
	B	32C95MA	CALAMITA IN METRI NERA CM. 200	1	€ 21,00
	C	CABLL2_01	GRUPPO CARRELLO CUSCIN. SX BLA20081	1	€ 20,00
	D	CABLL2_02	GRUPPO CARRELLO CUSCIN. DX BLA2008	1	€ 20,00
	E	CABLL2_03	GRUPPO CARRELLO CUSCIN. SX BLA20091	1	€ 20,00
	F	CABLL2_04	GRUPPO CARRELLO CUSCIN. DX BLA20091	1	€ 20,00
	G	CABLL2_05	GRUPPO CARRELLO CUSCIN. SX BLA20071	1	€ 20,00
	H	CABLL2_06	GRUPPO CARRELLO CUSCIN. DX BLA20071	1	€ 20,00
	I	CABLL2_07	GRUPPO CARRELLO CUSCIN. SX BLA20076	1	€ 20,00
	L	CABLL2_08	GRUPPO CARRELLO CUSCIN. DX BLA20076	1	€ 20,00
	M	CABLA2_01	SACCHETTO ACCESSORI BLUES BLA2/BLR2	1	€ 30,00
	N	CAGUARN01	GUARNIZIONE TRASPARENTE FINITURA	1	€ 21,00
	O				
	P				

BLUES BLA4/BLR4		Codice	Descrizione	Q.tà	Prezzo
	A	02470_FM	PROFILO A MURO BLUES FUORI MISURA	1	€ 53,00
	B	32C95MA	CALAMITA IN METRI NERA CM. 200	1	€ 21,00
	C	CASKA4_03	KIT 1 GRUPPO CUSCINETTI COMPLETO BLA4/BLR4	1	€ 140,00
	D	CABLA2_01	SACCHETTO ACCESSORI BLUES BLA4/BLR4	1	€ 30,00
	E	CAGUARN01	GUARNIZIONE TRASPARENTE FINITURA	1	€ 21,00
	F	CASKP1_03	KIT 1 CERNIERA PORTA SHP4 NO RAMPA SUPERIORE	1	€ 16,00
	G				
	H				
	I				
	L				
	M				
	N				
	O				
	P				

BLUES BLP1		Codice	Descrizione	Q.tà	Prezzo
	A	02470_FM	PROFILO A MURO BLUES FUORI MISURA	1	€ 53,00
	B	02474_FM	MONTANTE FUORI MISURA	1	€ 62,00
	C	02429_FM	TRAVERSO SUPERIORE/INFERIORE FUORI MISURA	1	€ 54,00
	D	31G107TR00	GUARNIZIONE VERTICALE BLP1	1	€ 21,00
	E	32C95MA	CALAMITA IN METRI NERA CM. 200	1	€ 21,00
	F	CASKP1_03	KIT 1 CERNIERA PORTA BLP1 SUPERIOR/INFERIORE NO RAMPA	1	€ 16,00
	G	CABLP1_01	SACCHETTO ACCESSORI BLP1 - AG	1	€ 10,00
	H				
	I				
	L				
	M				
	N				
	O				
	P				

BLUES BLP2		Codice	Descrizione	Q.tà	Prezzo
	A	02470_FM	PROFILO A MURO BLUES FUORI MISURA	1	€ 53,00
	B	02474_FM	MONTANTE FUORI MISURA	1	€ 62,00
	C	02429_FM	TRAVERSO SUPERIORE/INFERIORE FUORI MISURA	1	€ 54,00
	D	02461_FM	TRAVERSO SUPERIORE FUORI MISURA	1	€ 54,00
	E	31G107TR00	GUARNIZIONE VERTICALE BLP2	1	€ 21,00
	F	CASKP2_02	KIT 2 GRUPPO CUSCINETTI SKP2	1	€ 40,00
	G	CASKP2_03	KIT GRUPPO GANCI INFERIORI DX+SX SHP2	1	€ 40,00
	H	CASKP2_04	KIT 1 GRUPPO CERNIERE CENTRALI 1_DX + 1_SX SHP2	1	€ 26,00
	I	CABLP2_01	SACCHETTO ACCESSORI BLP2	1	€ 10,00
	L				
	M				
	N				
	O				
P					

BLUES BLP3		Codice	Descrizione	Q.tà	Prezzo
	A	02470_FM	PROFILO A MURO BLUES FUORI MISURA	1	€ 53,00
	B	02474_FM	MONTANTE FUORI MISURA	1	€ 62,00
	C	02623_FM	TRAVERSO FUORI MISURA	1	€ 49,00
	D	CABLP3_03	GRUPPO CUSCINETTO SX MANIGLIA BLP3	1	€ 18,00
	E	CABLP3_04	GRUPPO CUSCINETTO DX MANIGLIA BLP3	1	€ 18,00
	F	CABLP3_05	GRUPPO CUSCINETTO SX CORNICE BLP3	1	€ 11,00
	G	CABLP3_06	GRUPPO CUSCINETTO DX CORNICE BLP3	1	€ 11,00
	H	CABLP3_07	GRUPPO CUSCINETTO SX ANTA CENTRALE BLP3	1	€ 11,00
	I	CABLP3_08	GRUPPO CUSCINETTO DX ANTA CENTRALE BLP3	1	€ 11,00
	L	CAGUARN01	GUARNIZIONE TRASPARENTE FINITURA	1	€ 21,00
	M	CABLP3_01	SACCHETTO ACCESSORI BLP3	1	€ 10,00
	N				
	O				
P					

BLUES BLP4		Codice	Descrizione	Q.tà	Prezzo
	A	02470_FM	PROFILO A MURO BLUES FUORI MISURA	1	€ 53,00
	B	02474_FM	MONTANTE FUORI MISURA	1	€ 62,00
	C	02429_FM	TRAVERSO SUPERIORE/INFERIORE FUORI MISURA	1	€ 54,00
	D	31G107TR00	GUARNIZIONE VERTICALE SHP1	1	€ 21,00
	E	32C95MA	CALAMITA IN METRI NERA CM. 200	1	€ 21,00
	F	CASKP1_03	KIT 1 CERNIERA PORTA SHP4/BLP4 NO RAMPA (SUPERIORE)	1	€ 16,00
	G	CASKP4_04	KIT 1 CERNIERA PORTA SHP4/BLP4 CON RAMPA (INFERIORE)	1	€ 16,00
	H	CABLP1_01	SACCHETTO ACCESSORI BLP1	1	€ 10,00
	I				
	L				
	M				
	N				
	O				
P					

BLUES BLP6		Codice	Descrizione	Q.tà	Prezzo
	A	02470_FM	PROFILO A MURO BLUES FUORI MISURA	1	€ 53,00
	B	02474_FM	MONTANTE FUORI MISURA	1	€ 62,00
	C	02622_FM	TRAVERSO FUORI MISURA	1	€ 50,00
	D	CABLP6_03	GRUPPO CUSCINETTO SX MANIGLIA BLP6	1	€ 11,00
	E	CABLP6_04	GRUPPO CUSCINETTO DX MANIGLIA BLP6	1	€ 11,00
	F	CABLP6_05	GRUPPO CUSCINETTO SX CORNICE BLP6	1	€ 11,00
	G	CABLP6_06	GRUPPO CUSCINETTO DX CORNICE BLP6	1	€ 11,00
	H	CABLP6_01	SACCHETTO ACCESSORI BLP6	1	€ 10,00
	I				
	L				
	M				
	N				
	O				
	P				

BLUES BLF1		Codice	Descrizione	Q.tà	Prezzo
	A	02471_02	PROFILO RACCORDO BLUES cm.190	1	€ 55,00
	B				
	C				
	D				
	E				
	F				
	G				
	H				
	I				
	L				
	M				
	N				
	O				
	P				

TITAN CLASSIC

BERMUDA 2.0

BERMUDA BEA2/BER2		Codice	Descrizione	Q.tà	Prezzo
	A	02620_FM	PROFILO A MURO BERMUDA FUORI MISURA	1	€ 53,00
	B	32C95MA	CALAMITA IN METRI NERA CM. 200	1	€ 21,00
	C	CAGUARN01	GUARNIZIONE TRASPARENTE FINITURA	1	€ 21,00
	D	30X28_01	CARRELLO SLITTA SX BEA20074	1	€ 12,00
	E	30X28_02	CARRELLO SLITTA DX BEA20074	1	€ 12,00
	F	30X16_01	CARRELLO SLITTA SX BEA20079	1	€ 12,00
	G	30X16_02	CARRELLO SLITTA DX BEA20079	1	€ 12,00
	H	30X17_01	CARRELLO SLITTA SX BEA20089	1	€ 12,00
	I	30X17_02	CARRELLO SLITTA DX BEA20089	1	€ 12,00
	L	CABEA2_01	SACCH.ACCESSORI BERMUDA A2	1	€ 30,00
	M				
	N				
	O				
P					

BERMUDA BEP1		Codice	Descrizione	Q.tà	Prezzo
	A	02620_FM	PROFILO A MURO BERMUDA FUORI MISURA	1	€ 53,00
	B	02627_FM	MONTANTE FUORI MISURA	1	€ 62,00
	C	02429_FM	TRAVERSO SUPERIORE/INFERIORE FUORI MISURA	1	€ 54,00
	D	31G107TR00	GUARNIZIONE VERTICALE SHP1	1	€ 21,00
	E	32C95MA	CALAMITA IN METRI NERA CM. 200	1	€ 21,00
	F	CASKP1_03	KIT 1 CERNIERA PORTA BLP1 SUPERIOR/INFERIORE NO RAMPA	1	€ 16,00
	G	CABLP1_01	SACCHETTO ACCESSORI BLP1	1	€ 10,00
	H				
	I				
	L				
	M				
	N				
	O				
P					

BERMUDA BEP2		Codice	Descrizione	Q.tà	Prezzo
	A	02620_FM	PROFILO A MURO BERMUDA FUORI MISURA	1	€ 53,00
	B	02627_FM	MONTANTE FUORI MISURA	1	€ 62,00
	C	02429_FM	TRAVERSO SUPERIORE/INFERIORE FUORI MISURA	1	€ 54,00
	D	CASKP2_03	KIT GRUPPO GANCI INFERIORI/SUPERIORE DX SX	1	€ 40,00
	E	CASKP2_04	KIT 1 GRUPPO CERNIERE CENTRALI	1	€ 26,00
	F	31G107TR00	GUARNIZIONE VERTICALE SHP1	1	€ 21,00
	G	CABLP2_01	SACCHETTO ACCESSORI BLP2	1	€ 10,00
	H				
	I				
	L				
	M				
	N				
	O				
P					

RICAMBI

BERMUDA 2.0

BERMUDA BEP3		Codice	Descrizione	Q.tà	Prezzo
	A	02620_FM	PROFILO A MURO BERMUDA FUORI MISURA	1	€ 53,00
	B	02627_FM	MONTANTE FUORI MISURA	1	€ 62,00
	C	02623_FM	TRAVERSO FUORI MISURA	1	€ 49,00
	D	CABLP3_03	GRUPPO CUSCINETTO SX MANIGLIA BLP3	1	€ 18,00
	E	CABLP3_04	GRUPPO CUSCINETTO DX MANIGLIA BLP3	1	€ 18,00
	F	CABLP3_05	GRUPPO CUSCINETTO SX CORNICE BLP3	1	€ 11,00
	G	CABLP3_06	GRUPPO CUSCINETTO DX CORNICE BLP3	1	€ 11,00
	H	CABLP3_07	GRUPPO CUSCINETTO SX ANTA CENTRALE BLP3	1	€ 11,00
	I	CABLP3_08	GRUPPO CUSCINETTO DX ANTA CENTRALE BLP3	1	€ 11,00
	L	CAGUARN01	GUARNIZIONE TRASPARENTE FINITURA	1	€ 21,00
	M	CABLP3_01	SACCHETTO ACCESSORI BLP3	1	€ 10,00
	N				
	O				
	P				

BERMUDA BEP4		Codice	Descrizione	Q.tà	Prezzo
	A	02620_FM	PROFILO A MURO BERMUDA FUORI MISURA	1	€ 53,00
	B	02627_FM	MONTANTE FUORI MISURA	1	€ 62,00
	C	02429_FM	TRAVERSO SUPERIORE/INFERIORE FUORI MISURA	1	€ 54,00
	D	31G107TR00	GUARNIZIONE VERTICALE SHP1	1	€ 21,00
	E	32C95MA	CALAMITA IN METRI NERA CM. 200	1	€ 21,00
	F	CASKP1_03	KIT 1 CERNIERA PORTA SHP4/BLP4 NO RAMPA (SUPERIORE)	1	€ 16,00
	G	CASKP4_04	KIT 1 CERNIERA PORTA SHP4/BLP4 CON RAMPA (INFERIORE)	1	€ 16,00
	H	CABLP1_01	SACCHETTO ACCESSORI BLP1	1	€ 10,00
	I				
	L				
	M				
	N				
	O				
	P				

BERMUDA BEF1		Codice	Descrizione	Q.tà	Prezzo
	A	02628_01	PROFILO RACCORDO BERMUDA cm.190	1	€ 55,00
	B				
	C				
	D				
	E				
	F				
	G				
	H				
	I				
	L				
	M				
	N				
	O				
	P				

LIGHT LIB8		Codice	Descrizione	Q.tà	Prezzo
	A	02811_FM	PROFILO A MURO LIGHT FUORI MISURA	1	€ 64,00
	B	21C36CR	CERNIERA VETRO-VETRO 180° QUADRATA	1	€ 56,00
	C	CALIP9_01	GRUPPO CERNIERA INFERIORE	1	€ 37,00
	D	CALIP9_02	GRUPPO CERNIERA SUPERERIORE	1	€ 37,00
	E	31G142TR01	GUARNIZ. VETRO 6MM-ALETTA IN LINEA 12MM-CM.210	1	€ 21,00
	F	31G62TR	GUARNIZIONE SOTTOPORTA TRASP.LABBRO mm.22 ± CM.201	1	€ 21,00
	G	30T143CR01	TAPPO SX PROFILO MURO - CROMATO	1	€ 11,00
	H	30T143CR02	TAPPO DX PROFILO MURO - CROMATO	1	€ 11,00
	I				
	L				
	M				
	N				
	O				
	P				

LIGHT LIB5		Codice	Descrizione	Q.tà	Prezzo
	A	02811_FM	PROFILO A MURO LIGHT FUORI MISURA	1	€ 64,00
	B	02803_FM	PROFILO APPOGGIO VETRO FISSO LIGHT FUORI MISURA	1	€ 48,00
	C	CALIP5CR02	KIT 1 GRUPPO CERNIERA SUPERIORE CENTRALE LIP5/A5/S5 -CR	1	€ 37,00
	D	CALIP5CR03	KIT 1 GRUPPO CERNIERA INFERIORE CENTRALE LIP5/A5/S5 -CR	1	€ 37,00
	E	CBRO6CR01	BARRA RINFORZO CROMATA MURO-VETRO CORTA -CM.27	1	€ 88,00
	F	31G119TR	GUARNIZIONE FERMAVETRO	1	€ 21,00
	G	31G62TR	GUARNIZIONE SOTTOPORTA TRASP.LABBRO mm.22 ± CM.201	1	€ 21,00
	H	30T143CR01	TAPPO SX PROFILO MURO - CROMATO	1	€ 11,00
	I	30T143CR02	TAPPO DX PROFILO MURO - CROMATO	1	€ 11,00
	L				
	M				
	N				
	O				
	P				

LIGHT LIB9		Codice	Descrizione	Q.tà	Prezzo
	A	02811_FM	PROFILO A MURO LIGHT FUORI MISURA	1	€ 64,00
	B	CALIP9CR01	GRUPPO CERNIERA INFERIORE	1	€ 37,00
	C	CALIP9CR02	GRUPPO CERNIERA SUPERERIORE	1	€ 37,00
	D	31G62TR	GUARNIZIONE SOTTOPORTA TRASP.LABBRO mm.22 ± CM.201	1	€ 21,00
	E	30T143CR01	TAPPO SX PROFILO MURO - CROMATO	1	€ 11,00
	F	30T143CR02	TAPPO DX PROFILO MURO - CROMATO	1	€ 11,00
	G	CABLP2_01	SACCHETTO ACCESSORI BLP2	1	€ 10,00
	H				
	I				
	L				
	M				
	N				
	O				
	P				

RICAMBI

SOPRAVASCA

LIGHT LIV9		Codice	Descrizione	Q.tà	Prezzo
	A	02811_FM	PROFILO A MURO LIGHT FUORI MISURA	1	€ 64,00
	B	CALIP9CR01	GRUPPO CERNIERA INFERIORE	1	€ 37,00
	C	CALIP9CR02	GRUPPO CERNIERA SUPERIORE	1	€ 37,00
	D	31G62TR	GUARNIZIONE SOTTOPIANTA TRASP. LABBRO mm.22 ± CM.201	1	€ 21,00
	E	32C44TR11	CALAMITA 45° S-N-S RIVEST.PVC CRISTALL. CM.220	1	€ 35,00
	F	32C45TR11	CALAMITA 45° N-S-N RIVEST.PVC CRISTALL. CM.220	1	€ 35,00
	G	30M14_00	SET 1 MANIGLIA DAY	1	€ 53,00
	H	30T143CR01	TAPPO SX PROFILO MURO - CROMATO	1	€ 11,00
	I	30T143CR02	TAPPO DX PROFILO MURO - CROMATO	1	€ 11,00
	L				
	M				
	N				
	O				
P					

LIGHT LID9		Codice	Descrizione	Q.tà	Prezzo
	A	02811_FM	PROFILO A MURO LIGHT FUORI MISURA	1	€ 64,00
	B	30T143CR01	TAPPO SX PROFILO MURO - CROMATO	1	€ 11,00
	C	30T143CR02	TAPPO DX PROFILO MURO - CROMATO	1	€ 11,00
	D				
	E				
	F				
	G				
	H				
	I				
	L				
	M				
	N				
	O				
P					

SKY SKV1		Codice	Descrizione	Q.tà	Prezzo
	A	02432_FM	PROFILO DI RACCORDO FUORI MISURA	1	€ 55,00
	B				
	C				
	D				
	E				
	F				
	G				
	H				
	I				
	L				
	M				
	N				
	O				
P					

SKY SKV3		Codice	Descrizione	Q.tà	Prezzo
	A	02433_FM	PROFILO A MURO FUORI MISURA	1	€ 53,00
	B	02434_FM	MONTANTE FUORI MISURA	1	€ 62,00
	C	02437_FM	TRAVERSO SUPERIORE FUORI MISURA	1	€ 94,00
	D	02438_FM	TRAVERSO INFERIORE FUORI MISURA	1	€ 68,00
	E	CASHP3_00	KIT 1 GRUPPO GANCI INFERIORI COMPLETO	1	€ 28,00
	F	CASHP3_01	KIT GRUPPO CUSCINETTI SUPERIORE COMPLETO	1	€ 49,00
	G	CASKP2_01	SACCHETTO ACCESSORI SHP1/SHP2/SHP3/SHP4/SKV3	1	€ 10,00
	H	30T143CR02	TAPPO DX PROFILO MURO - CROMATO	1	€ 11,00
	I				
	L				
	M				
	N				
	O				
P					

CONDIZIONI GENERALI DI VENDITA

1. Condizioni di validità

Le Condizioni Generali di Vendita regolano tutti i rapporti di TITAN WELLNESS Srl con i Committenti, sia per singola operazione, sia per negoziazione continua o ripetitiva, anche per ordini diretti telefonici o telegrafici, senza che vi sia bisogno di richiamarle o ripeterle per ogni singolo caso. Anche le trattative condotte da Agenti o Intermediari, sono sempre tacitamente soggette alle presenti Condizioni Generali di Vendita, che si intendono tacitamente accettate integralmente con l'emissione d'ordinazioni scritte o verbali da parte del Committente, salvo specifiche deroghe scritte e controfirmate da TITAN WELLNESS Srl.

2. Accettazione dell'Ordine

Il Committente può trasmettere le proprie Proposte d'Ordine direttamente a TITAN WELLNESS Srl, oppure agli Agenti di vendita della TITAN WELLNESS Srl. In entrambi i casi la trasmissione può avvenire per telefono, telefax o lettera. TITAN WELLNESS Srl si riserva in ogni caso la facoltà di richiedere una conferma scritta per qualsiasi Proposta d'Ordine telefonica e di non accettare Proposte d'Ordine di cui, per incompletezza di informazioni o altro, non possa assicurarne l'esecuzione e/o l'evasione. La Proposta d'Ordine sarà considerata Ordine solo dopo la conferma da parte della TITAN WELLNESS Srl. In caso d'annullamento dell'Ordine da parte del Committente, TITAN WELLNESS Srl non è tenuta ad accettare tale variazione.

3. Termini di consegna

I termini di consegna sono indicativi, non sono mai impegnativi e si intendono sempre in giorni lavorativi. Resta inteso che in nessun caso TITAN WELLNESS Srl sarà tenuta a rifondere indennizzi per eventuali danni diretti o indiretti dovuti alla ritardata o alla mancata spedizione o consegna, totale o parziale, qualunque sia la causa.

4. Prezzi di fatturazione delle Merci

I prezzi sono indicati nel Listino Ufficiale di TITAN WELLNESS Srl in vigore al momento della conferma della Proposta d'Ordine del Committente da parte di TITAN WELLNESS Srl, e si intendono al netto di I.V.A.. Per eventuali errori di fatturazione faranno fede, comunque, i prezzi definiti in sede contrattuale, ovvero di accettazione ordine. **L'importo minimo degli ordini è di 300,00 euro imponibili. In caso di deroga, per ordini inferiori all'importo minimo, sarà addebitata a titolo di contributo fisso forfettario per gestione ordini, l'importo di 15,00 euro.** Per fatture inferiori a 300,00 euro TITAN WELLNESS Srl si riserva la facoltà di modificare le condizioni di pagamento.

5. Prezzi di fatturazione dei Servizi

5.1. Le spese di incasso nel caso di emissione di ricevute bancarie, tratte, cessioni, sono a carico del Committente e sono addebitati direttamente in fattura.

5.2. La consegna delle merci si intende sempre franco magazzino TITAN WELLNESS Srl. Per cui le spese di spedizione e trasporto delle merci, sono a carico del Committente, anche in caso di frazionamento delle consegne non richieste dal Committente stesso.

5.3. Il costo dell'imballo contenuto nel prezzo di vendita netto delle merci è quello dell'imballo standard che la TITAN WELLNESS Srl predispone per tutti i suoi prodotti. Nel caso, su esplicita richiesta del Committente o per particolari necessità di trasporto, sia richiesto un imballo diverso dallo standard, TITAN WELLNESS Srl potrà addebitarne le spese correlate in fattura.

6. Offerte

Le offerte di TITAN WELLNESS Srl, verbali o scritte, non sono impegnative salvo diversa esplicita dichiarazione e non possono essere in alcun modo oggetto di richieste di eventuale risarcimento danni, per qualsiasi motivo, da parte del Committente.

7. Responsabilità e rischi del trasporto delle merci vendute

7.1. La merce venduta franco deposito TITAN WELLNESS Srl viaggia sempre a rischio e pericolo del Committente. TITAN WELLNESS Srl declina ogni responsabilità in caso di danni e/o non conformità sul prodotto derivanti dal trasporto.

7.2. In caso di vendita franco destino, il Committente deve segnalare immediatamente al momento della consegna della merce ed alla presenza del trasportatore, sulla bolla di accompagnamento, eventuali danni o non conformità sul prodotto visibili causati dal trasporto. Altri danni o non conformità non visibili al momento della consegna e causati dal trasporto, dovranno essere segnalati a TITAN WELLNESS Srl entro il tempo max di 48 ore dal momento della consegna della merce, via fax o a mezzo raccomandata AR.

8. Pagamenti

I pagamenti devono essere effettuati al domicilio di TITAN WELLNESS Srl o secondo le condizioni stabilite. In mancanza di speciali pattuizioni il pagamento s'intende per contanti alla consegna. In caso di ritardato pagamento TITAN WELLNESS Srl addebiterà al Cliente gli interessi di mora computati ai tassi bancari in vigore maggiorati di 2 (due) punti e le spese (vive e di gestione) relative agli effetti insoluti; TITAN WELLNESS Srl si riserva il diritto di emettere, senza preavviso, tratte o ricevute bancarie per l'importo del credito scaduto; TITAN WELLNESS Srl potrà parzialmente o totalmente annullare, sospendere la consegna, o modificare i termini di eventuali ordini in corso del Committente, anche se parzialmente evasi ed, in ogni caso, in presenza di insoluti o ritardi nei pagamenti TITAN WELLNESS Srl non è più tenuta al rispetto dei tempi e dei termini di consegna pattuiti per gli ordini in corso. Al momento del pagamento/sblocco dell'insoluto gli ordini avranno i tempi di consegna partendo dalla data di sblocco e ricalcolati con le fasce di consegna presenti nel listino. Quanto sopra senza pregiudizio di ogni altra azione o diritto. TITAN WELLNESS Srl si riserva il diritto di proprietà delle merci consegnate e non ancora pagate, senza limiti temporali, fino al momento del pagamento del valore totale delle merci e tutte le altre spese accessorie. Qualsiasi contestazione non darà diritto al Committente di trattenere somme dovute per fatture scadute.

9. Garanzia sui prodotti

TITAN WELLNESS Srl riconosce la garanzia di 2 (due) anni su tutti i propri prodotti alle seguenti condizioni:

9.1. La garanzia copre esclusivamente i difetti o mal funzionamenti del prodotto riconducibili a non conformità di fabbricazione. Sono escluse tutte le altre non conformità dovute ad un utilizzo improprio del prodotto, da errori d'installazione e messa in opera del prodotto, da successiva manipolazione dei prodotti e/o dalla loro esposizione ad agenti corrosivi e/o abrasivi anomali.

9.2. Non sono coperte da garanzia tutte le parti in vetro (temperato secondo la norma EN 12150-1) le cui rotture vengano contestate successivamente alla presa in carico del prodotto da parte del Committente.

9.3. Un prodotto sarà riconosciuto come effettivamente "non conforme" solo se ne è stata constatata la sua non conformità da parte di TITAN WELLNESS Srl.
9.4. Si precisa che nella definizione del prezzo di vendita è compresa esclusivamente la garanzia sopra indicata. Qualsiasi tipo di garanzia e/o estensione della presente il Committente darà facoltativamente o obbligatoriamente, al Suo Cliente, TITAN WELLNESS Srl non ne è responsabile nè direttamente nè indirettamente sia in termini di durata, responsabilità vs terzi, valore, qualità e quantità e quant'altro non espressamente previsto nelle presenti Condizioni Generali di Vendita. Qualsiasi tipo di modifica ai presenti termini di garanzia dovrà essere espressamente accettata per iscritto da TITAN WELLNESS Srl.

10. Reclami

I Reclami relativi a non conformità rilevabili, palesemente, attraverso il controllo del prodotto dovranno essere notificati dal Committente al momento della consegna della merce, in ogni caso entro e non oltre l'ottavo giorno, a mezzo lettera raccomandata o fax. **La dicitura generica "con riserva di controllo" non è considerata valida.** I Reclami relativi a non conformità rilevabili, esclusivamente, durante e/o dopo la messa in servizio del prodotto, dovranno essere notificati dal Committente, a mezzo lettera raccomandata o fax, entro il periodo di garanzia del prodotto. Restano esclusi gli eventuali danni e/o non conformità causati dal trasporto in quanto già regolamentati dal pt. 7 delle presenti Condizioni Generali di Vendita.

TITAN WELLNESS Srl si riserva la facoltà di apportare ai prodotti, senza preavviso e a suo insindacabile giudizio, le modifiche che riterrà utili o necessarie. Le immagini, disegni ed informazioni presenti su tutti i cataloghi e documentazione commerciale e/o di vendita in genere sono puramente rappresentativi del prodotto e possono essere modificati da TITAN WELLNESS Srl senza preavviso ed a suo insindacabile giudizio.

11. Resi di materiale

11.1 I resi di merce dovranno essere autorizzati dall'Ufficio competente di TITAN WELLNESS Srl. Tale autorizzazione sarà considerata nulla nel caso in cui, dopo verifica della merce da parte di TITAN WELLNESS Srl (verifica da effettuarsi presso la sede di TITAN WELLNESS Srl ed entro 15 giorni lavorativi dalla data di consegna della merce al Committente), non sono state riscontrate non conformità imputabili a TITAN WELLNESS Srl.

11.2. La merce resa dovrà essere consegnata presso la sede della TITAN WELLNESS Srl in porto franco, salvo diversi accordi.

11.3. Non sarà autorizzato, nè rimborsato nessun reso derivante da negligenza del Committente o dal Suo Cliente finale. Nel caso in cui sia già stato inviato un articolo in c/sostituzione al Committente, e la non conformità (a seguito di verifica presso la sede della TITAN WELLNESS Srl) non sia imputabile a TITAN WELLNESS Srl, quest'ultima addebiterà alle condizioni di vendita previste per il Committente la merce precedentemente inviata in c/sostituzione.

11.4. È facoltà di TITAN WELLNESS Srl addebitare al Committente i costi di movimentazione della merce e di gestione della pratica di reso.

12. Causa di forza maggiore

TITAN WELLNESS Srl declina pienamente o parzialmente la responsabilità per l'impossibilità ad eseguire le obbligazioni relative alle presenti Condizioni Generali di Vendita, in caso tale impossibilità sia dovuta a catastrofi naturali, e/o fuoco, acqua-inondazione, terremoto, guerra e qualunque altra causa di forza maggiore o caso fortuito previsto dalla legge della Repubblica di San Marino.

13. Controversie e Foro competente

Per tutto quanto non espressamente previsto dalle presenti Condizioni Generali di Vendita, TITAN WELLNESS Srl fa riferimento alle vigenti Norme di Legge della Repubblica di San Marino e, per qualsiasi controversia inerente o conseguente le vendite di TITAN WELLNESS Srl, l'unica competente a giudicare sarà l'Autorità Giudiziaria della Repubblica di San Marino.

TITAN[®]
il multibenessere

SPESE DI TRASPORTO

Trasporti Cabine Doccia, Pannelli doccia

REGIONE	COSTO NETTO CALCOLATO SUL VALORE DEL MATERIALE
ITALIA/CONTINENTE	FISSO IL 4% PIÙ € 18 DI CONTRIBUTO PER IMPORTI INERIORI A € 500
	FISSO IL 5% PER IMPORTI SUPERIORI A € 501
ITALIA/ISOLE	FISSO IL 6% PIÙ € 18 DI CONTRIBUTO PER IMPORTI INERIORI A € 500
	FISSO IL 7% PER IMPORTI SUPERIORI A € 501

Trasporti Vasche, Piatti Doccia e Mobili

REGIONE	COSTO NETTO CALCOLATO SUL VALORE DEL MATERIALE
ITALIA/CONTINENTE	FISSO IL 5% PIÙ € 18 DI CONTRIBUTO PER IMPORTI INERIORI A € 500
	FISSO IL 6% PER IMPORTI SUPERIORI A € 501
ITALIA/ISOLE	FISSO IL 7% PIÙ € 18 DI CONTRIBUTO PER IMPORTI INERIORI A € 500
	FISSO IL 8% PER IMPORTI SUPERIORI A € 501

N.B. Nelle spedizioni di articoli con costi di trasporto diversi, verrà applicato un costo medio.

Trasporti Mini Piscine

REGIONE	COSTO NETTO PER 1 PZ.
PIEMONTE	€ 350
VALLE D'AOSTA	€ 420
LOMBARDIA	€ 300
VENETO	€ 300
FRIULI V. GIULIA	€ 360
TRENTINO A. ADIGE	€ 360
LIGURIA	€ 390
EMILIA ROMAGNA	€ 240
TOSCANA	€ 300
MARCHE	€ 300
UMBRIA	€ 300
LAZIO	€ 360
ABRUZZO E MOLISE	€ 360
CAMPANIA	€ 390
PUGLIA	€ 420
BASILICATA	€ 460
CALABRIA	€ 540
SICILIA	€ 600
SARDEGNA	€ 660

N.B. Le Minipiscine vengono spedite sempre con il loro costo effettivo di trasporto.

GRUPPO
TITAN WELLNESS S.r.l.
Strada Tane di Baragone, 4
47899 Galazzano
REPUBBLICA DI SAN MARINO
Codice Operatore Economico SM23737

Tel. +378 0549 970058 Fax +378 0549 913931
e-mail: titan@titanwellness.it

www.titanwellness.it