



COSMOS





COSMOS

Classic

Roma	P · 2
Genova	P · 4
Bolzano 50 mm	P · 6
Cortina	P · 8



- prodotto disponibile a stock

Decorative

Orvieto	P · 10
Pieve	P · 12
Randa	P · 14
Palermo	P · 16
Venezia	P · 18
Todi	P · 20
Catania	P · 22
Capri	P · 24
Merano	P · 26



- prodotto disponibile a stock

Living

Livorno	P · 28
Messina	P · 32
Empoli	P · 36
Taormina	P · 38
Assisi	P · 40



- prodotto disponibile a stock

Accessori

P · 44

- prodotto disponibile a stock

Condizioni di vendita

P · 52

Roma

Ho trovato una città di mattoni, ve la restituisco di marmo.
(Augusto)

-  COMBINATO
-  ATTACCO A BANDIERA
-  CROMATO
-  COLORI RAL
-  COLORI SPECIALI



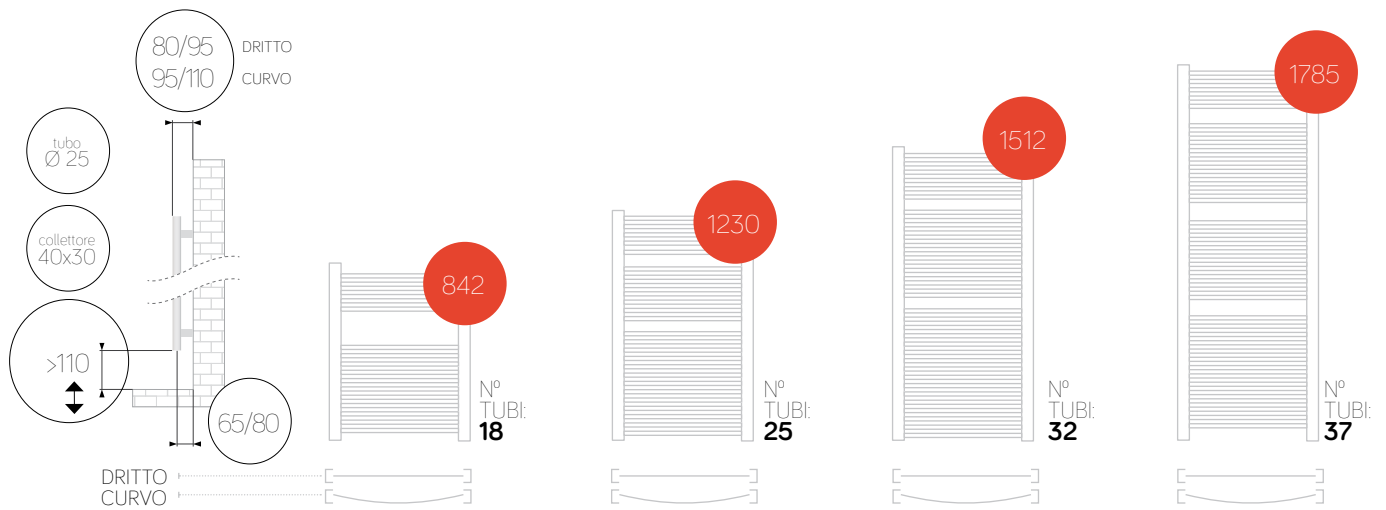

Bianco • dritto

codice	altezza mm	largh. mm	interasse mm	peso kg	acqua lt	watt $\Delta 50^{\circ}\text{C}$	resistenza watt	prezzo €
386348	842	400	355	6,3	4,0	342	300	€ 107,30
386349	842	450	405	6,9	4,4	385	300	€ 109,40
386350	842	500	455	7,5	4,7	426	500	€ 111,60
386351	842	550	505	8,0	5,1	467	500	€ 113,80
386352	842	600	555	8,6	5,5	508	500	€ 117,00
386353	842	650	605	9,2	5,9	550	500	€ 122,30
386354	1230	400	355	9,0	5,6	478	500	€ 141,60
386355	1230	450	405	9,7	6,2	538	500	€ 144,80
386356	1230	500	455	10,5	6,7	605	700	€ 149,10
386357	1230	550	505	11,3	7,2	673	700	€ 151,30
386358	1230	600	555	12,1	7,8	740	700	€ 155,50
386359	1230	650	605	12,9	8,3	802	700	€ 160,80
386360	1230	750	705	14,5	9,3	942	1000	€ 183,40
386361	1512	400	355	11,2	7,1	585	700	€ 164,10
386362	1512	450	405	12,3	7,8	658	700	€ 168,50
386363	1512	500	455	13,3	8,5	736	700	€ 171,50
386364	1512	550	505	14,3	9,1	813	700	€ 174,80
386365	1512	600	555	15,3	9,8	890	1000	€ 178,00
386366	1512	650	605	16,3	10,5	964	1000	€ 195,20
386367	1512	750	705	18,3	11,8	1122	1000	€ 216,70
386368	1785	400	355	13,1	8,3	697	700	€ 202,70
386369	1785	450	405	14,3	9,1	784	700	€ 205,90
386370	1785	500	455	15,4	9,9	863	1000	€ 210,20
386371	1785	550	505	16,6	10,6	942	1000	€ 213,40
386372	1785	600	555	17,8	11,4	1020	1000	€ 216,70
386373	1785	650	605	18,9	12,2	1105	1000	€ 227,40
386374	1785	750	705	21,2	13,8	1257	1000	€ 253,10

Cromato • dritto

codice	altezza mm	largh. mm	interasse mm	peso kg	acqua lt	watt $\Delta 50^{\circ}\text{C}$	resistenza watt	prezzo €
386375	842	400	355	6,3	4,0	236	200	€ 198,30
386376	842	450	405	6,9	4,4	265	300	€ 208,00
386377	842	500	455	7,5	4,7	292	300	€ 221,00
386378	842	550	505	8,0	5,1	319	300	€ 238,10
386379	842	600	555	8,6	5,5	346	300	€ 249,80
386380	1230	400	355	9,0	5,6	321	300	€ 270,20
386381	1230	450	405	9,7	6,2	361	300	€ 284,10
386382	1230	500	455	10,5	6,7	400	300	€ 301,30
386383	1230	550	505	11,3	7,2	439	500	€ 319,50
386384	1230	600	555	12,1	7,8	479	500	€ 337,70
386385	1230	750	705	14,5	9,3	597	700	€ 394,50
386386	1512	400	355	11,2	7,1	395	300	€ 322,70
386387	1512	450	405	12,3	7,8	444	500	€ 340,90
386388	1512	500	455	13,3	8,5	491	500	€ 364,50
386389	1512	550	505	14,3	9,1	539	500	€ 385,90
386390	1512	600	555	15,3	9,8	587	700	€ 409,50
386391	1512	750	705	18,3	11,8	731	700	€ 472,70
386392	1785	400	355	13,1	8,3	478	500	€ 367,70
386393	1785	450	405	14,3	9,1	538	500	€ 385,90
386394	1785	500	455	15,4	9,9	593	700	€ 412,70
386395	1785	550	505	16,6	10,6	649	700	€ 438,40
386396	1785	600	555	17,8	11,4	705	700	€ 465,20
386397	1785	750	705	21,2	13,8	872	1000	€ 549,90

Bianco • curvo

codice	altezza mm	largh. mm	interasse mm	peso kg	acqua lt	watt $\Delta 50^{\circ}\text{C}$	resistenza watt	prezzo €
386398	842	500	455	7,5	4,7	426	500	€ 117,00
386399	842	600	555	8,6	5,5	508	500	€ 122,30
386400	1230	500	455	10,5	6,7	605	700	€ 155,50
386401	1230	600	555	12,1	7,8	740	700	€ 160,80
386402	1512	500	455	13,3	8,5	736	700	€ 179,20
386403	1512	600	555	15,3	9,8	890	1000	€ 184,50
386404	1785	500	455	15,4	9,9	863	1000	€ 217,70
386405	1785	600	555	17,8	11,4	1020	1000	€ 225,10

Cromato • curvo

codice	altezza mm	largh. mm	interasse mm	peso kg	acqua lt	watt $\Delta 50^{\circ}\text{C}$	resistenza watt	prezzo €
386407	842	500	455	7,5	4,7	292	300	€ 226,30
386408	1230	500	455	10,5	6,7	400	300	€ 308,70
386409	1230	600	555	12,1	7,8	479	500	€ 343,00
386410	1512	500	455	13,3	8,5	491	500	€ 369,80
386411	1512	600	555	15,3	9,8	587	700	€ 416,00
386412	1785	500	455	15,4	9,9	593	700	€ 413,80
386413	1785	600	555	17,8	11,4	705	700	€ 469,50

Genova

Umbre de muri muri de mainé/dunde ne vegni duve l'è ch'ané (F. de André)

-  K COMBINATO
-  ATTACCO A BANDIERA
-  CROMATO
-  COLORI RAL
-  COLORI SPECIALI



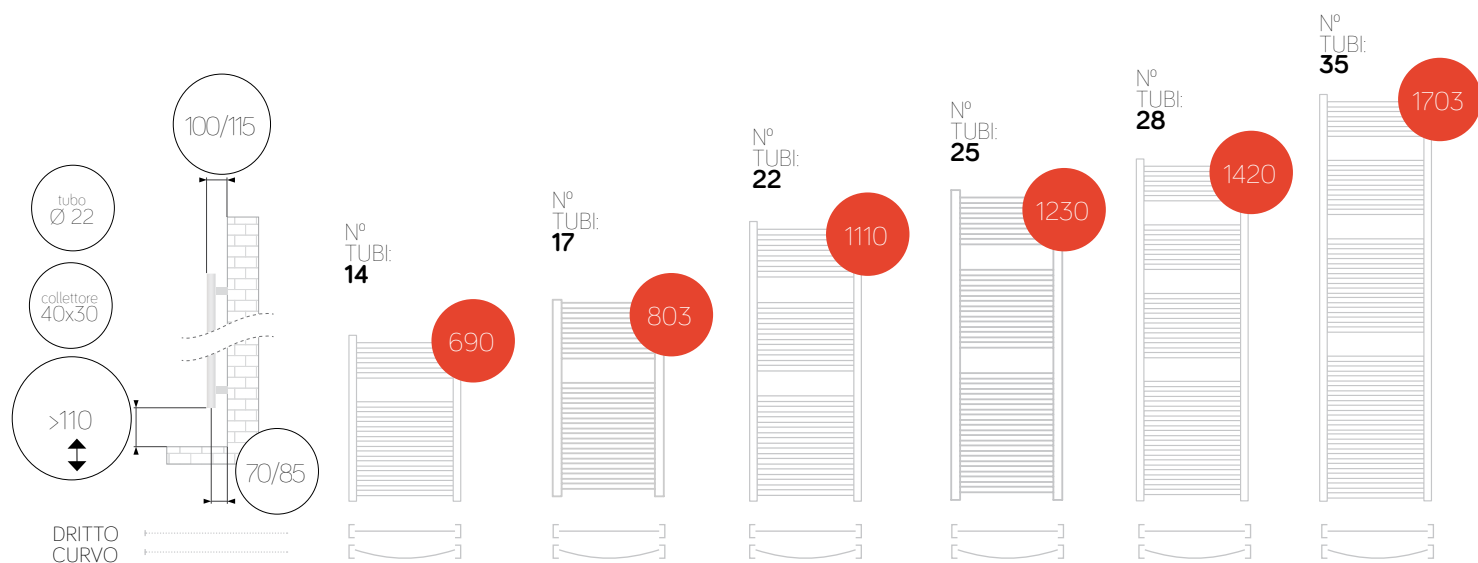

Bianco • dritto

codice	altezza mm	largh. mm	interasse mm	peso kg	acqua lt	watt $\Delta 50^{\circ}\text{C}$	resistenza watt	prezzo €
386470	690	450	405	5,1	2,9	301	300	€ 87,00
386471	690	500	455	5,5	3,2	330	300	€ 90,20
386472	690	550	505	5,9	3,4	358	300	€ 95,50
386473	690	600	555	6,2	3,6	386	300	€ 98,70
100981	803	450	405	6,8	3,7	384	300	€ 108,40
100982	803	500	455	7,3	4,0	420	500	€ 113,10
386474	1110	450	405	8,0	4,7	468	500	€ 119,10
386475	1110	500	455	8,6	5,0	512	500	€ 125,50
386476	1110	550	505	9,2	5,4	555	500	€ 132,00
386477	1110	600	555	9,8	5,7	599	700	€ 138,40
100977	1230	450	405	10,1	5,6	522	500	€ 127,70
100978	1230	500	455	10,9	6,0	571	500	€ 134,00
386478	1420	450	405	10,2	5,9	611	700	€ 138,40
386479	1420	500	455	11,0	6,4	669	700	€ 144,80
386480	1420	550	505	11,7	6,8	727	700	€ 153,40
386481	1420	600	555	12,5	7,3	784	700	€ 162,00
386482	1703	450	405	12,5	7,3	733	700	€ 164,10
386483	1703	500	455	13,5	7,8	802	700	€ 172,70
386484	1703	550	505	14,4	8,4	871	1000	€ 183,40
386485	1703	600	555	15,4	9,0	940	1000	€ 194,10
386486	1703	750	705	18,3	10,7	1147	1000	€ 224,10

Cromato • dritto

codice	altezza mm	largh. mm	interasse mm	peso kg	acqua lt	watt $\Delta 50^{\circ}\text{C}$	resistenza watt	prezzo €
386487	690	450	405	5,1	2,9	195	200	€ 160,80
386488	690	500	455	5,5	3,2	214	200	€ 168,50
386489	690	550	505	5,9	3,4	233	200	€ 179,20
386490	690	600	555	6,2	3,6	251	300	€ 188,70
100973	803	450	405	6,8	3,7	266	300	€ 195,20
100974	803	500	455	7,3	4,0	291	300	€ 203,10
386491	1110	450	405	8,0	4,7	321	300	€ 224,10
386492	1110	500	455	8,6	5,0	353	300	€ 239,10
386493	1110	550	505	9,2	5,4	384	300	€ 250,90
386494	1110	600	555	9,8	5,7	416	500	€ 270,20
100969	1230	450	405	10,1	5,6	356	300	€ 265,80
100970	1230	500	455	10,9	6,0	392	300	€ 277,50
386495	1420	450	405	10,2	5,9	415	500	€ 283,00
386496	1420	500	455	11,0	6,4	457	500	€ 299,10
386497	1420	550	505	11,7	6,8	499	500	€ 317,40
386498	1420	600	555	12,5	7,3	541	500	€ 333,50
386499	1703	450	405	12,5	7,3	494	500	€ 350,60
386500	1703	500	455	13,5	7,8	544	500	€ 356,90
386501	1703	550	505	14,4	8,4	594	700	€ 375,20
386502	1703	600	555	15,4	9,0	644	700	€ 399,90
386503	1703	750	705	18,3	10,7	793	700	€ 467,40

Bianco • curvo

codice	altezza mm	largh. mm	interasse mm	peso kg	acqua lt	watt $\Delta 50^{\circ}\text{C}$	resistenza watt	prezzo €
386504	690	450	405	5,1	2,9	301	300	€ 91,20
386505	690	500	455	5,5	3,2	330	300	€ 95,50
386506	690	550	505	5,9	3,4	358	300	€ 99,80
386507	690	600	555	6,2	3,6	386	300	€ 103,00
386508	1110	450	405	8,0	4,7	468	500	€ 125,50
386509	1110	500	455	8,6	5,0	512	500	€ 130,90
386510	1110	550	505	9,2	5,4	555	500	€ 138,40
386511	1110	600	555	9,8	5,7	599	700	€ 144,80
386512	1420	450	405	10,2	5,9	611	700	€ 144,80
386513	1420	500	455	11,0	6,4	669	700	€ 152,30
386514	1420	550	505	11,7	6,8	727	700	€ 162,00
386515	1420	600	555	12,5	7,3	784	700	€ 169,50
386516	1703	450	405	12,5	7,3	733	700	€ 171,50
386517	1703	500	455	13,5	7,8	802	700	€ 182,30
386518	1703	550	505	14,4	8,4	871	1000	€ 193,00
386519	1703	600	555	15,4	9,0	940	1000	€ 203,70

Cromato • curvo

codice	altezza mm	largh. mm	interasse mm	peso kg	acqua lt	watt $\Delta 50^{\circ}\text{C}$	resistenza watt	prezzo €
386520	690	450	405	5,1	2,9	195	200	€ 168,50
386521	690	500	455	5,5	3,2	214	200	€ 176,90
386522	690	550	505	5,9	3,4	233	200	€ 187,60
386523	690	600	555	6,2	3,6	251	300	€ 198,30
386524	1110	450	405	8,0	4,7	321	300	€ 237,10
386525	1110	500	455	8,6	5,0	353	300	€ 249,80
386526	1110	550	505	9,2	5,4	384	300	€ 263,80
386527	1110	600	555	9,8	5,7	416	500	€ 284,10
386528	1420	450	405	10,2	5,9	415	500	€ 296,00
386529	1420	500	455	11,0	6,4	457	500	€ 315,10
386530	1420	550	505	11,7	6,8	499	500	€ 332,30
386531	1420	600	555	12,5	7,3	541	500	€ 351,60
386532	1703	450	405	12,5	7,3	494	500	€ 367,70
386533	1703	500	455	13,5	7,8	544	500	€ 375,20
386534	1703	550	505	14,4	8,4	594	700	€ 394,50
386535	1703	600	555	15,4	9,0	644	700	€ 433,10

Bolzano | 50 mm

Paarweise fressen sie lieber.
(detto altoatesino)

-  COMBINATO
-  ATTACCO A BANDIERA
-  CROMATO
-  COLORI RAL
-  COLORI SPECIALI



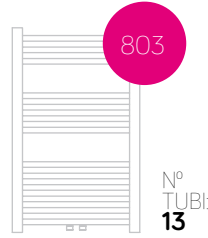
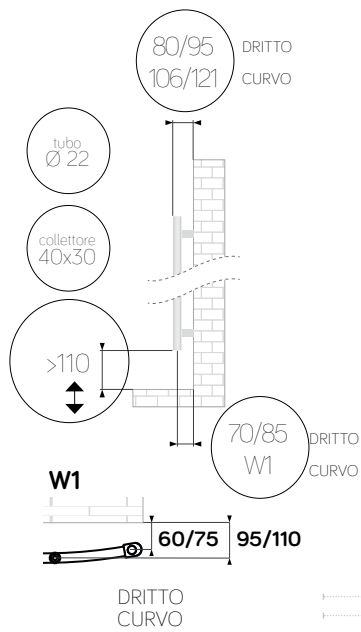

Bianco • dritto

codice	altezza mm	largh. mm	interasse mm	peso kg	acqua lt	watt Δ 50°C	resistenza watt	prezzo €
382818	803	500	455	4,9	3,3	331	300	€ 131,90
382026	803	600	555	5,5	3,8	386	300	€ 144,70
382819	1188	500	455	7,5	4,9	496	500	€ 165,50
382027	1188	600	555	8,5	5,6	580	700	€ 174,00
382930	1600	500	455	10,5	5,9	679	700	€ 211,40
382028	1600	600	555	11,9	7,2	793	700	€ 213,50
382931	1600	750	705	14,0	8,6	965	1000	€ 238,00
382932	1785	500	455	11,2	7,5	763	700	€ 227,70
382053	1785	600	555	12,8	8,5	891	1000	€ 233,10
382933	1785	750	705	14,7	10	1082	1000	€ 261,90

Cromato • dritto

codice	altezza mm	largh. mm	interasse mm	peso kg	acqua lt	watt Δ 50°C	resistenza watt	prezzo €
382924	1188	600	555	8,5	5,6	382	300	€ 271,00
382926	1600	600	555	11,9	7,2	525	500	€ 342,00
382928	1785	600	555	12,8	8,5	598	700	€ 371,40



Bianco • curvo

codice	altezza mm	largh. mm	interasse mm	peso kg	acqua lt	watt Δ 50°C	resistenza watt	prezzo €
382022	1188	600	555	8,5	5,6	580	700	€ 175,90
382023	1600	600	555	11,9	7,2	793	700	€ 215,40
382024	1785	600	555	12,8	8,5	891	1000	€ 235,00

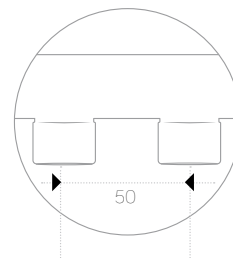

ATTACCHI CENTRALI

Cortina

Ci che non ousa ra bocia pouasa
(antico detto ampezzano)

 SOLO ELETTRICO

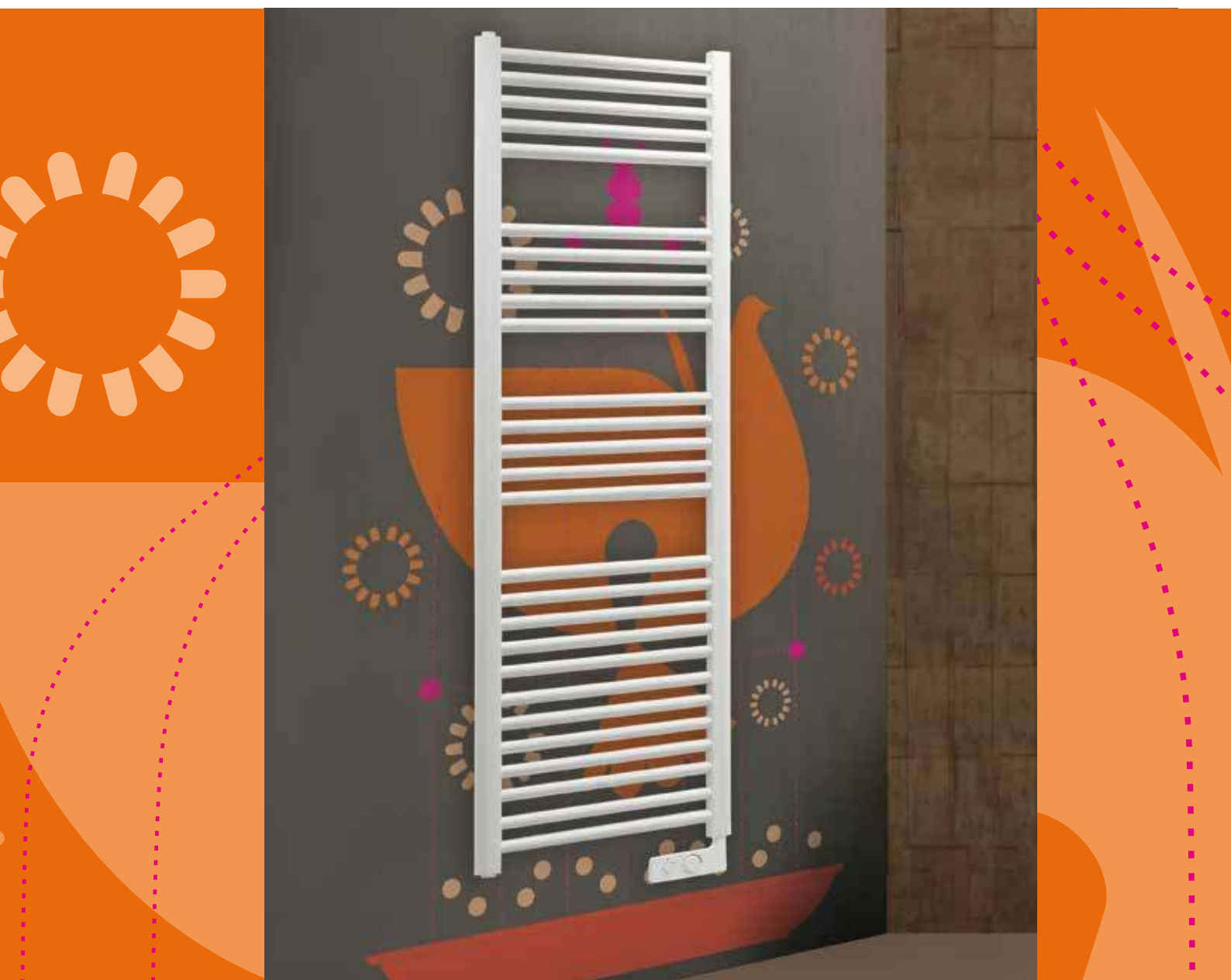

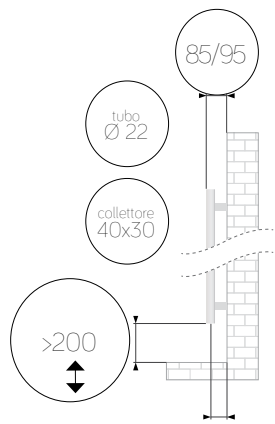

DRITTO



Bianco

codice	altezza mm	larghezza mm	peso kg	resistenza watt	prezzo €
388088	720	400	7,7	300	€ 302,70
388089	920	480	9,4	500	€ 321,60
388090	1375	480	14,7	750	€ 379,40
388091	1703	550	22,1	1000	€ 504,30

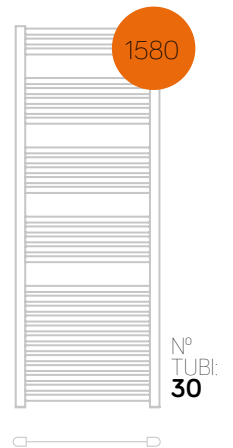
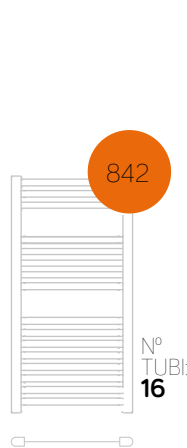
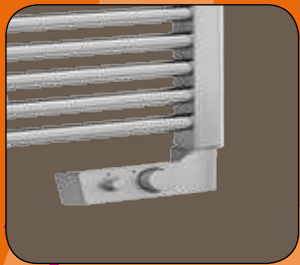

Cromato

codice	altezza mm	larghezza mm	peso kg	resistenza watt	prezzo €
381875	842	500	10,3	300	€ 605,30
382336	1375	480	14,7	500	€ 758,70
382337	1580	600	24,1	750	€ 1.008,60

Funzioni

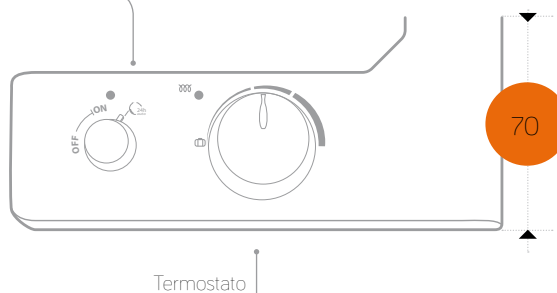

Termostato

Orvieto

"Qui se squilla"

K COMBINATO



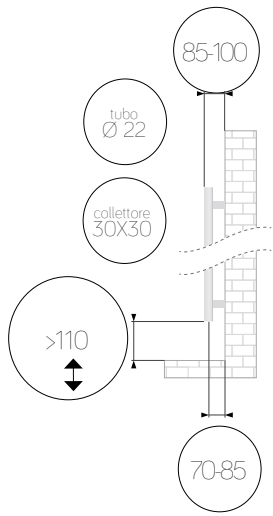

DRITTO

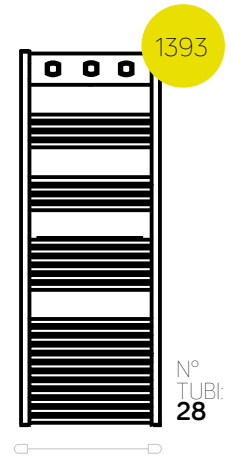
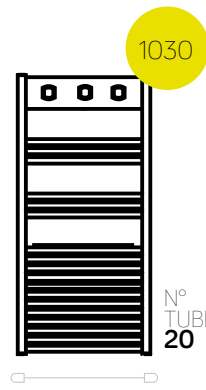

Bianco • dritto

codice	altezza mm	largh. mm	interasse mm	peso kg	acqua lt	watt Δ 50°C	resistenza watt	prezzo €
383850	1030	500	470	7,0	4,3	457	500	€ 216,70
383851	1393	500	470	9,5	6,1	641	700	€ 247,10



Pieve

La da sempre fastidio na fontana davanti n'osteria
(detto popolare)

-  REVERSIBILE
-  SOLO ATTACCO 50MM
-  CROMATO
-  COLORI RAL
-  COLORI SPECIALI



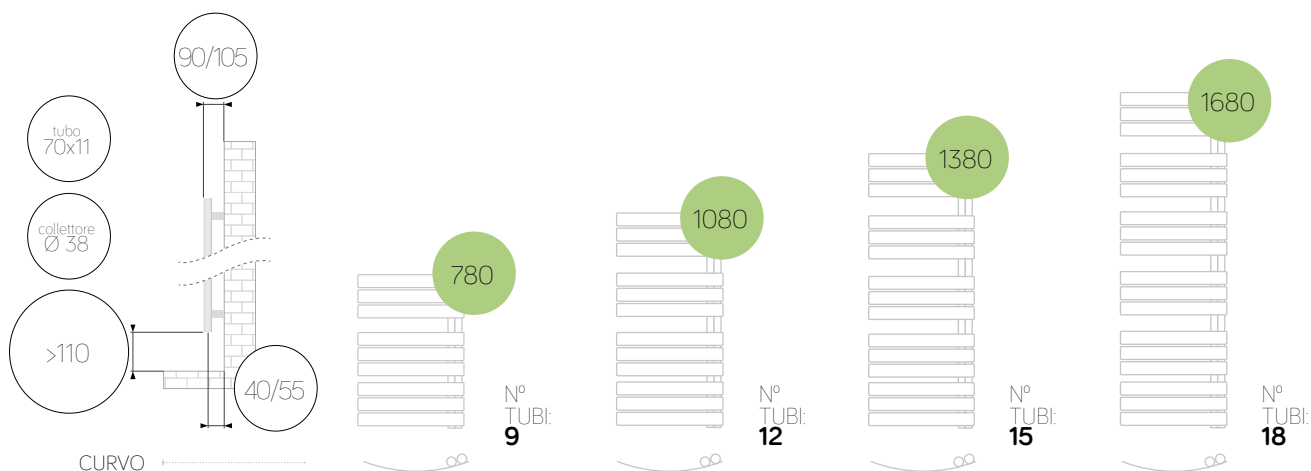

Bianco • curvo

codice	altezza mm	largh. mm	interasse mm	peso kg	acqua lt	watt $\Delta 50^{\circ}\text{C}$	resistenza watt	prezzo €
386302	780	550	50	11,4	4,1	365	300	€ 259,50
386303	1080	550	50	15,2	5,5	500	500	€ 314,10
386304	1380	550	50	19,1	7,0	625	700	€ 389,20
386305	1680	550	50	23,0	8,4	737	700	€ 451,30

Antracite VOV 12 • curvo

codice	altezza mm	largh. mm	interasse mm	peso kg	acqua lt	watt $\Delta 50^{\circ}\text{C}$	resistenza watt	prezzo €
386299	780	550	50	11,4	4,1	365	300	€ 370,70
386300	1080	550	50	15,2	5,5	500	500	€ 448,70
386301	1380	550	50	19,1	7,0	625	700	€ 556,00

Cromato • curvo

codice	altezza mm	largh. mm	interasse mm	peso kg	acqua lt	watt $\Delta 50^{\circ}\text{C}$	resistenza watt	prezzo €
386306	780	550	50	11,4	4,1	248	200	€ 483,50
386307	1080	550	50	15,2	5,5	336	300	€ 573,50
386308	1380	550	50	19,1	7,0	420	500	€ 698,90
386309	1680	550	50	23,0	8,4	504	500	€ 801,70



Randa

Come il mare mai ferma il suo ondeggiare,
io non fermo il mio calore.

-  REVERSIBILE
-  COMBINATO
-  SOLO ATTACCO 50MM
-  CROMATO
-  COLORI RAL
-  COLORI SPECIALI



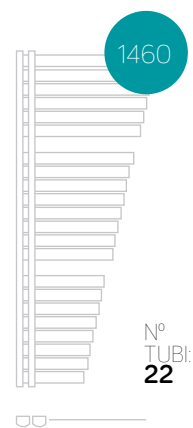
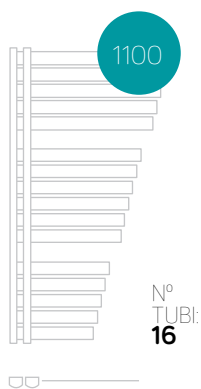
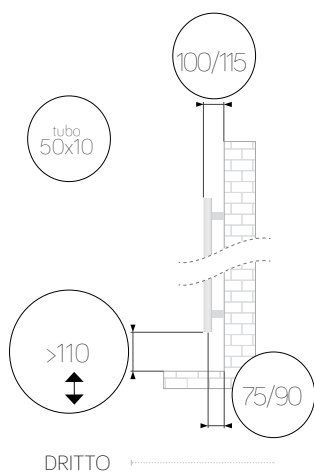

Bianco • dritto

codice	altezza mm	largh. mm	interasse mm	peso kg	acqua lt	watt Δ 50°C	resistenza watt	prezzo €
387081	1100	590	50	15,9	4,6	428	500	€ 360,20
387082	1460	590	50	21,6	6,3	550	500	€ 462,00

Cromato • dritto

codice	altezza mm	largh. mm	interasse mm	peso kg	acqua lt	watt Δ 50°C	resistenza watt	prezzo €
387084	1100	590	50	15,9	4,6	295	300	€ 743,80
387085	1460	590	50	21,6	6,3	340	300	€ 958,20

Palermo

Bono tempu e malu tempu, nun dura tuttu tempu
(detto popolare)

-  COMBINATO
-  CROMATO
-  COLORI RAL
-  COLORI SPECIALI



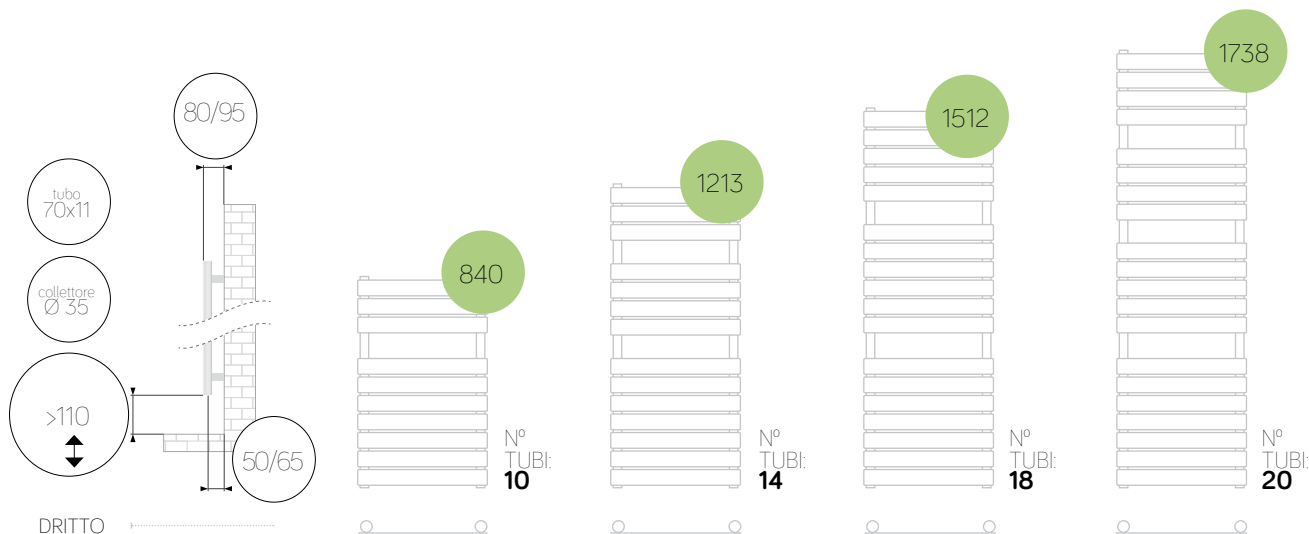

Bianco • dritto

codice	altezza mm	largh. mm	interasse mm	peso kg	acqua lt	watt $\Delta 50^{\circ}\text{C}$	resistenza watt	prezzo €
386979	840	500	450	11,5	4,0	422	500	€ 215,60
386980	840	600	550	13,3	4,5	495	500	€ 225,10
386981	1213	500	450	16,1	5,6	589	700	€ 265,90
386982	1213	600	550	18,7	6,3	697	700	€ 278,80
386983	1512	500	450	20,6	7,1	727	700	€ 312,00
386984	1512	600	550	23,9	8,1	856	1000	€ 325,90
386985	1738	500	450	23,0	8,0	833	700	€ 350,60
386986	1738	600	550	26,7	9,1	975	1000	€ 367,70

Antracite VOV 12 • dritto

codice	altezza mm	largh. mm	interasse mm	peso kg	acqua lt	watt $\Delta 50^{\circ}\text{C}$	resistenza watt	prezzo €
386975	840	500	450	11,5	4,0	422	500	€ 308,00
386976	1213	500	450	16,1	5,6	589	700	€ 379,90
386977	1512	500	450	20,6	7,1	727	700	€ 445,80
381688	1738	500	450	23,0	8,0	833	700	€ 500,80

Cromato • dritto

codice	altezza mm	largh. mm	interasse mm	peso kg	acqua lt	watt $\Delta 50^{\circ}\text{C}$	resistenza watt	prezzo €
386987	840	500	450	11,5	4,0	253	300	€ 390,20
386988	1213	500	450	16,1	5,6	359	300	€ 519,80
386989	1512	500	450	20,6	7,1	501	500	€ 634,50



Venezia

Se no ghe fosse el ponte el mondo saria un'isoea

K COMBINATO

CROMATO



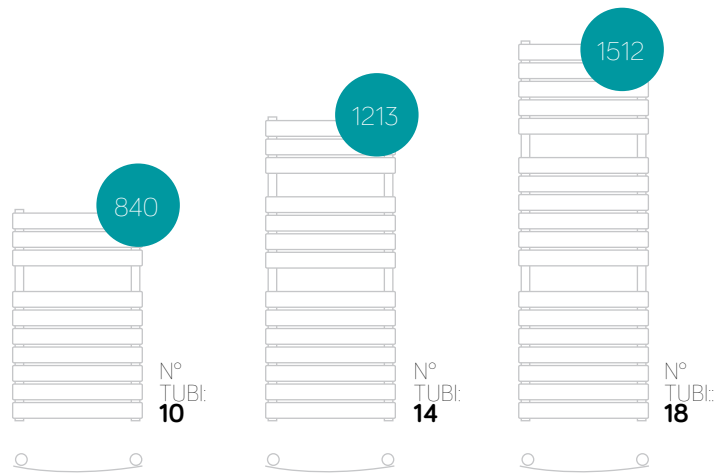
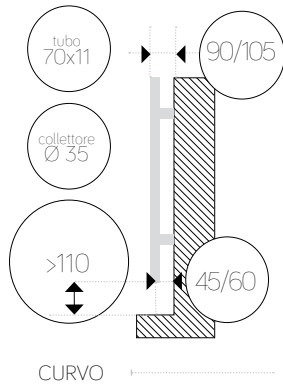

Antracite VOV 12 • curvo

codice	altezza mm	largh. mm	interasse mm	peso kg	acqua lt	watt Δ 50°C	resistenza watt	prezzo €
382114	840	493	438	11,5	4,0	423	500	€ 338,80
382115	1213	493	438	16,1	5,6	589	700	€ 417,90
382116	1512	493	438	20,6	7,1	727	700	€ 490,40

Cromato • curvo

codice	altezza mm	largh. mm	interasse mm	peso kg	acqua lt	watt Δ 50°C	resistenza watt	prezzo €
381902	840	493	438	11,5	4,0	253	300	€ 429,30
381903	1213	493	438	16,1	5,6	359	300	€ 571,80
381904	1512	493	438	20,6	7,1	501	500	€ 698,00

Todi

Chi desia è posseduto: a quel ch'ama s'è venduto.
(Jacopone da Todi)

-  COMBINATO
-  CROMATO
-  COLORI RAL
-  COLORI SPECIALI



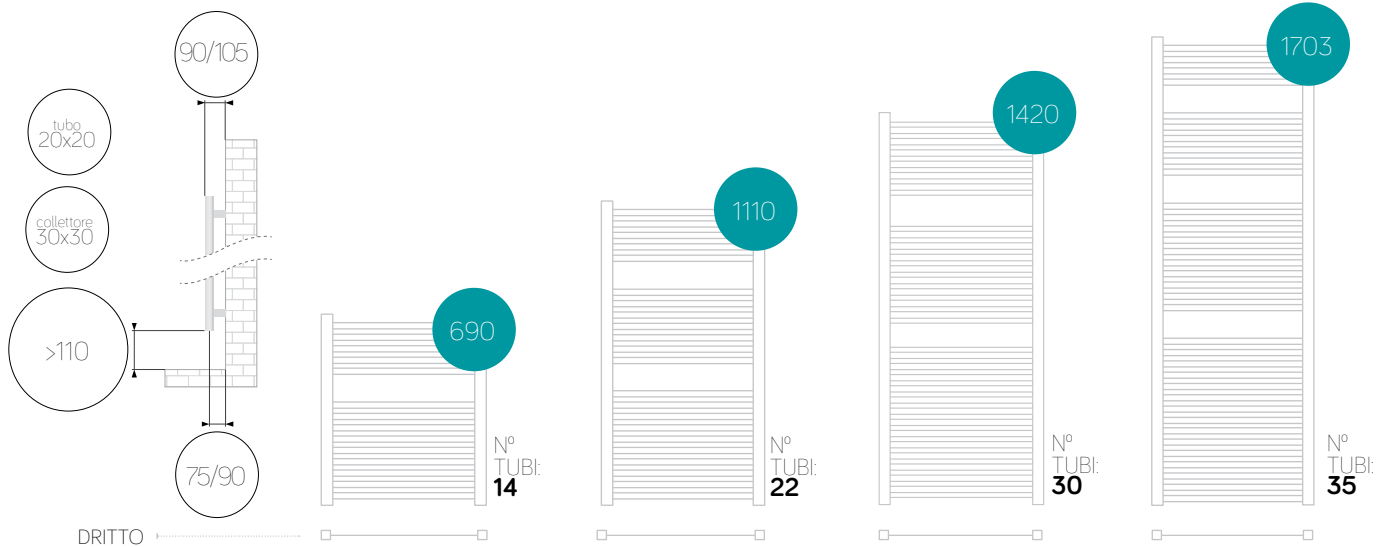

Bianco • dritto

codice	altezza mm	largh. mm	interasse mm	peso kg	acqua lt	watt Δ 50°C	resistenza watt	prezzo €
386538	690	500	470	6,7	3,0	320	300	€ 163,10
386539	690	600	570	7,7	3,4	405	300	€ 182,30
386540	1110	500	470	10,5	4,7	506	500	€ 264,90
386541	1110	600	570	12,1	5,5	602	700	€ 294,80
386542	1420	500	470	14,0	6,3	672	700	€ 366,60
386543	1420	600	570	16,3	7,3	780	700	€ 406,30
386544	1703	500	470	16,5	7,5	797	700	€ 429,90
386545	1703	600	570	19,1	8,6	937	1000	€ 476,90

Cromato • dritto

codice	altezza mm	largh. mm	interasse mm	peso kg	acqua lt	watt Δ 50°C	resistenza watt	prezzo €
386546	690	500	470	6,7	3,0	224	200	€ 289,50
386547	690	600	570	7,7	3,4	279	300	€ 327,00
386548	1110	500	470	10,5	4,7	323	300	€ 457,80
386549	1110	600	570	12,1	5,5	394	300	€ 515,70
386550	1420	500	470	14,0	6,3	430	500	€ 643,10
386551	1420	600	570	16,3	7,3	517	500	€ 723,40
386552	1703	500	470	16,5	7,5	531	500	€ 778,20
386553	1703	600	570	19,1	8,6	637	700	€ 860,60

TUBO QUADRATO

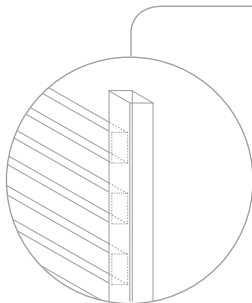

Catania

Tutto ciò che la natura ha di grande,
tutto ciò che ha di piacevole, tutto ciò che ha di terribile,
si può paragonare all'Etna, e l'Etna non si può paragonare
a nulla.(D. Vivand Denon)

-  **K** COMBINATO
-  **CROMATO**
-  **50** OPZIONE 50 MM
-  **COLORI RAL**
-  **COLORI SPECIALI**



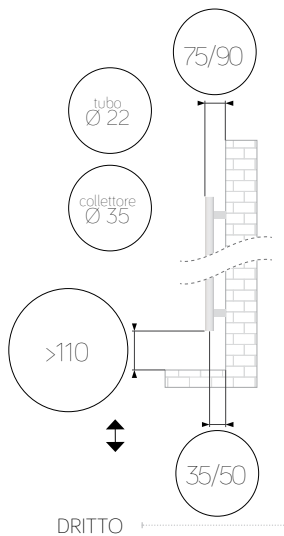

N°
TUBI:
16



N°
TUBI:
26

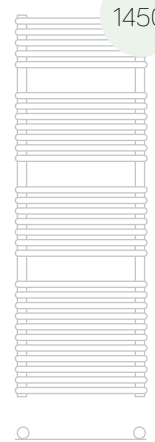

N°
TUBI:
30



N°
TUBI:
37



ATTACCHI CENTRALI

Bianco • dritto

codice	altezza mm	largh. mm	interasse mm	peso kg	acqua lt	watt Δ 50°C	resistenza watt	prezzo €
386606	730	500	450	7,3	3,6	397	300	€ 165,20
386607	730	600	550	8,4	4,1	465	500	€ 179,20
386608	1190	500	450	11,6	5,8	624	700	€ 240,10
386609	1190	600	550	13,3	6,6	718	700	€ 260,50
386610	1450	500	450	13,6	6,9	737	700	€ 284,10
386611	1450	600	550	15,6	7,8	866	1000	€ 306,70
386612	1738	500	450	16,7	8,4	900	1000	€ 338,80
386613	1738	600	550	19,0	9,5	1075	1000	€ 368,80

Cromato • dritto

codice	altezza mm	largh. mm	interasse mm	peso kg	acqua lt	watt Δ 50°C	resistenza watt	prezzo €
386614	730	500	450	7,3	3,6	272	300	€ 342,00
386615	730	600	550	8,4	4,1	328	300	€ 383,80
386616	1190	500	450	11,6	5,8	431	500	€ 480,20
386617	1190	600	550	13,3	6,6	494	500	€ 528,40
386618	1450	500	450	13,6	6,9	510	500	€ 579,90
386619	1450	600	550	15,6	7,8	594	700	€ 627,00
386620	1738	500	450	16,7	8,4	622	700	€ 677,40
386621	1738	600	550	19,0	9,5	710	700	€ 680,60

Bianco • dritto • attacchi centrali

codice	altezza mm	largh. mm	interasse mm	peso kg	acqua lt	watt Δ 50°C	resistenza watt	prezzo €
386625	1190	600	50	13,3	6,6	718	700	€ 280,00
386627	1450	600	50	15,6	7,8	866	1000	€ 326,00
386629	1738	600	50	19	9,5	1075	1000	€ 388,00

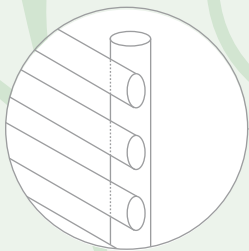

ROUND PIPES
RUNDROHRE

Capri

L'isola regge nel suo centro l'anima come una moneta che il tempo e il vento pulirono lasciandola pura come mandorla intatta e agreste tagliata in pelle di zaffiro e lì il nostro amore fu la torre invisibile che trema nel fumo (P. Neruda)

-  COMBINATO
-  CROMATO
-  COLORI RAL
-  COLORI SPECIALI



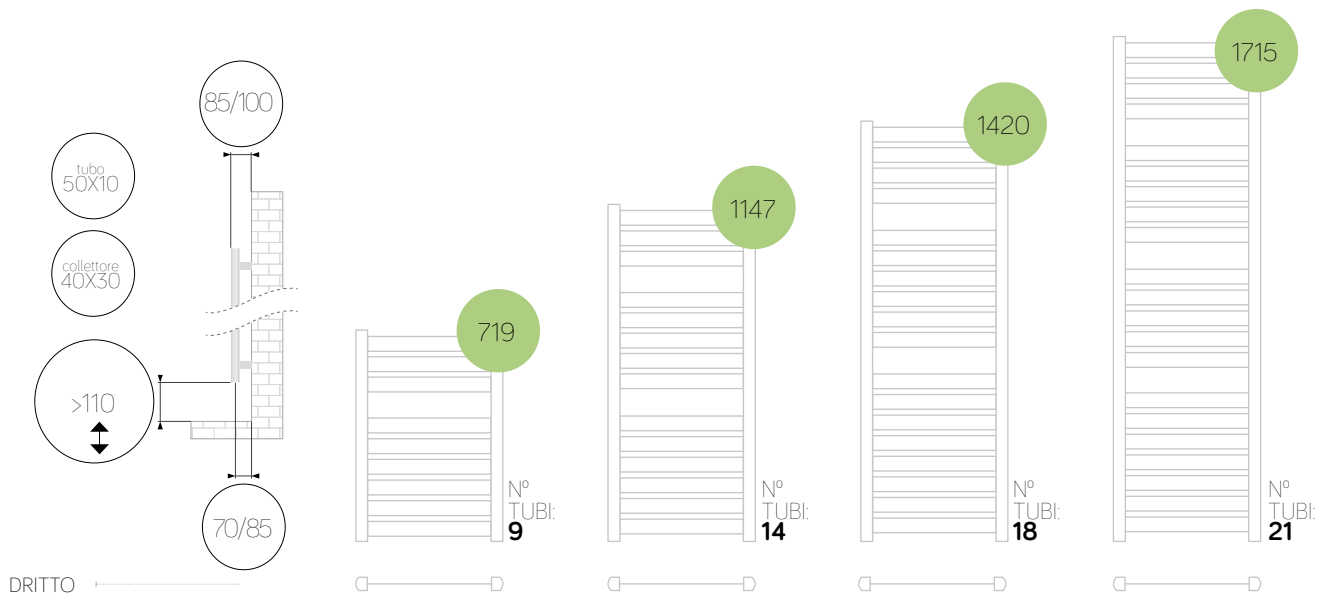

DRITTO



Bianco • dritto

codice	altezza mm	largh. mm	interasse mm	peso kg	acqua lt	watt Δ 50°C	resistenza watt	prezzo €
386130	719	500	450	7,0	2,5	325	300	€ 152,30
386131	1147	500	450	10,9	3,8	488	500	€ 212,30
386132	1420	500	450	13,8	4,9	611	700	€ 259,50
386133	1715	500	450	16,3	6,0	727	700	€ 303,40

Antracite VOV 12 • dritto

codice	altezza mm	largh. mm	interasse mm	peso kg	acqua lt	watt Δ 50°C	resistenza watt	prezzo €
386127	719	500	450	7,0	2,5	325	300	€ 217,60
386128	1147	500	450	10,9	3,8	488	500	€ 303,40
386129	1420	500	450	13,8	4,9	611	700	€ 370,70

Cromato • dritto

codice	altezza mm	largh. mm	interasse mm	peso kg	acqua lt	watt Δ 50°C	resistenza watt	prezzo €
386134	719	500	450	7,0	2,5	203	200	€ 368,80
386135	1147	500	450	10,9	3,8	300	300	€ 515,70
386136	1420	500	450	13,8	4,9	370	300	€ 663,50
386137	1715	500	450	16,3	6,0	442	500	€ 747,10



Merano

E se per qualche ragione, andare altrove, forse Merano stessa andrebbe bene. La conosce? (F. Kafka)

-  COMBINATO
-  CROMATO
-  COLORI RAL
-  COLORI SPECIALI



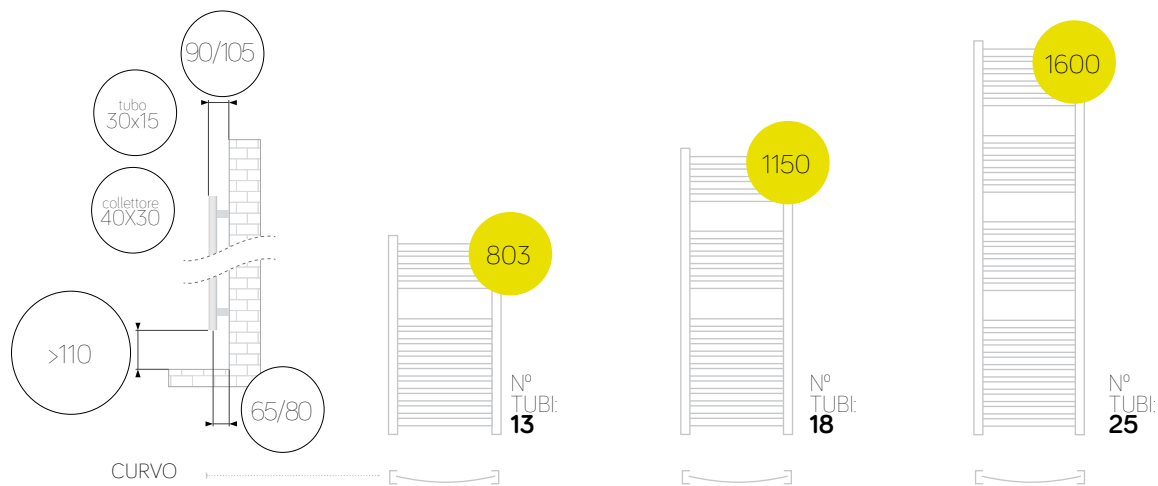

Bianco • curvo

codice	altezza mm	largh. mm	interasse mm	peso kg	acqua lt	watt Δ 50°C	resistenza watt	prezzo €
386272	803	500	450	6,6	3,2	346	300	€ 128,70
386273	803	600	550	7,5	3,6	360	300	€ 139,40
386274	1150	500	450	9,2	4,5	482	500	€ 164,10
386275	1150	600	550	10,5	5,0	495	500	€ 180,20
386276	1600	500	450	12,7	6,2	680	700	€ 214,40
386277	1600	600	550	14,6	7,0	888	1000	€ 234,80

Cromato • curvo

codice	altezza mm	largh. mm	interasse mm	peso kg	acqua lt	watt Δ 50°C	resistenza watt	prezzo €
386278	803	500	450	6,6	3,2	220	200	€ 238,10
386279	803	600	550	7,5	3,6	270	300	€ 264,90
386280	1150	500	450	9,2	4,5	312	300	€ 303,40
386281	1150	600	550	10,5	5,0	371	300	€ 338,80
386282	1600	500	450	12,7	6,2	433	500	€ 408,40
386283	1600	600	550	14,6	7,0	666	700	€ 449,10

Livorno

A Livorno, 'r peggio portuale sona 'r violino co' piedi.
(Detto popolare)

50 OPZIONE 50 MM

REVERSIBILE

COLORI RAL

COLORI SPECIALI





Bianco • singolo

codice	altezza mm	largh. mm	interasse mm	peso kg	acqua lt	watt Δ 50°C	elementi	prezzo €
386719	670	459	620	8,1	2,8	335	6	€ 196,30
386720	670	534	620	9,5	3,3	391	7	€ 211,30
386721	670	609	620	10,8	3,8	447	8	€ 225,10
386722	670	684	620	12,2	4,3	502	9	€ 241,20
386723	670	759	620	13,6	4,8	558	10	€ 256,20
386724	670	834	620	14,9	5,2	614	11	€ 270,20
386725	670	909	620	16,3	5,7	670	12	€ 286,30
386726	670	984	620	17,6	6,2	726	13	€ 300,20
386727	670	1059	620	19,0	6,7	782	14	€ 315,10
386728	870	459	820	10,3	3,4	426	6	€ 212,30
386729	870	534	820	12,1	3,9	496	7	€ 229,40
386730	870	609	820	13,8	4,5	567	8	€ 246,50
386731	870	684	820	15,5	5,1	638	9	€ 264,90
386732	870	759	820	17,3	5,7	709	10	€ 282,00
386733	870	834	820	19,0	6,2	780	11	€ 299,10
386734	870	909	820	20,7	6,8	851	12	€ 316,30
386735	870	984	820	22,4	7,4	922	13	€ 333,50
386736	870	1059	820	24,2	7,9	993	14	€ 351,60
386741	1500	459	1450	17,2	5,3	711	6	€ 262,60
386742	1500	534	1450	20,1	6,2	829	7	€ 289,50
386743	1500	609	1450	23,0	7,1	948	8	€ 315,10
386744	1500	684	1450	25,9	8,0	1066	9	€ 340,90
386745	1500	759	1450	28,8	8,9	1185	10	€ 366,60
386746	1500	834	1450	31,6	9,7	1303	11	€ 393,40
386747	1500	909	1450	34,5	10,6	1422	12	€ 419,20
386748	1500	984	1450	37,4	11,5	1540	13	€ 444,80
386749	1500	1059	1450	40,3	12,4	1658	14	€ 470,60
386751	1800	309	1750	13,2	4,2	564	4	€ 226,30
386752	1800	384	1750	16,5	5,3	706	5	€ 257,20
386753	1800	459	1750	19,8	6,3	847	6	€ 286,30
386754	1800	534	1750	23,1	7,4	988	7	€ 316,30
386755	1800	609	1750	26,4	8,4	1129	8	€ 346,20
386756	1800	684	1750	29,7	9,5	1270	9	€ 376,30
386757	1800	759	1750	33,0	10,6	1411	10	€ 406,30
386758	1800	834	1750	36,3	11,6	1552	11	€ 435,20
386759	1800	909	1750	39,6	12,7	1693	12	€ 465,20
386760	1800	984	1750	42,9	13,7	1834	13	€ 496,30
386761	1800	1059	1750	46,2	14,8	1975	14	€ 526,40
386762	2000	309	1950	15,0	4,6	625	4	€ 239,10
386763	2000	384	1950	18,8	5,7	781	5	€ 271,20
386764	2000	459	1950	22,5	6,9	937	6	€ 304,40
386765	2000	534	1950	26,3	8,0	1093	7	€ 337,70
386766	2000	609	1950	30,0	9,2	1250	8	€ 371,00
386767	2000	684	1950	33,8	10,3	1406	9	€ 403,10
386768	2000	759	1950	37,6	11,5	1562	10	€ 436,40
386769	2000	834	1950	41,3	12,6	1718	11	€ 469,50
386770	2000	909	1950	45,1	13,8	1874	12	€ 502,70
386771	2000	984	1950	48,8	14,9	2031	13	€ 534,80
386772	2000	1059	1950	52,6	16,1	2187	14	€ 568,10

Bianco • doppio

codice	altezza mm	largh. mm	interasse mm	peso kg	acqua lt	watt Δ 50°C	elementi	prezzo €
386651	670	459	620	15,0	4,8	543	6	€ 286,30
386652	670	534	620	17,5	5,6	633	7	€ 315,10
386653	670	609	620	20,0	6,4	724	8	€ 345,20
386654	670	684	620	22,5	7,2	815	9	€ 375,20
386655	670	759	620	25,1	8,0	905	10	€ 404,10
386656	670	834	620	27,6	8,8	996	11	€ 434,10
386657	670	909	620	30,1	9,6	1086	12	€ 464,20
386658	670	984	620	32,6	10,4	1177	13	€ 493,00
386659	670	1059	620	35,1	11,2	1267	14	€ 524,10
386663	870	459	820	19,5	6,0	671	6	€ 316,30
386664	870	534	820	22,8	7,0	783	7	€ 351,60
386665	870	609	820	26,0	8,0	894	8	€ 385,90
386666	870	684	820	29,3	9,0	1006	9	€ 421,30
386667	870	759	820	32,6	10,1	1118	10	€ 456,60
386668	870	834	820	35,8	11,1	1230	11	€ 490,90
386669	870	909	820	39,1	12,1	1342	12	€ 526,40
386670	870	984	820	42,3	13,1	1454	13	€ 561,60
386671	870	1059	820	45,6	14,1	1566	14	€ 596,00
386677	1500	459	1450	33,3	10,0	1083	6	€ 419,20
386678	1500	534	1450	38,8	11,6	1264	7	€ 470,60
386679	1500	609	1450	44,4	13,3	1444	8	€ 523,10
386680	1500	684	1450	49,9	15,0	1625	9	€ 574,60
386681	1500	759	1450	55,5	16,7	1805	10	€ 626,00
386682	1500	834	1450	61,0	18,3	1986	11	€ 678,50
386683	1500	909	1450	66,6	20,0	2167	12	€ 729,90
386684	1500	984	1450	72,1	21,7	2347	13	€ 782,30
386685	1500	1059	1450	77,7	23,3	2528	14	€ 833,80
386687	1800	309	1750	25,8	7,8	869	4	€ 346,20
386688	1800	384	1750	32,3	9,8	1086	5	€ 406,30
386689	1800	459	1750	38,8	11,8	1304	6	€ 465,20
386690	1800	534	1750	45,2	13,7	1521	7	€ 526,40
386691	1800	609	1750	51,7	15,7	1738	8	€ 585,30
386692	1800	684	1750	58,2	17,7	1956	9	€ 645,20
386693	1800	759	1750	64,7	19,7	2173	10	€ 705,30
386694	1800	834	1750	71,1	21,6	2391	11	€ 765,20
386695	1800	909	1750	77,6	23,6	2608	12	€ 825,30
386696	1800	984	1750	84,1	25,6	2825	13	€ 884,20
386697	1800	1059	1750	90,5	27,5	3043	14	€ 944,30
386698	2000	309	1950	29,3	8,7	971	4	€ 371,00
386699	2000	384	1950	36,7	10,9	1214	5	€ 436,40
386700	2000	459	1950	44,0	13,0	1457	6	€ 502,70
386701	2000	534	1950	51,3	15,2	1700	7	€ 568,10
386702	2000	609	1950	58,7	17,4	1943	8	€ 634,50
386703	2000	684	1950	66,0	19,6	2185	9	€ 699,90
386704	2000	759	1950	73,4	21,8	2428	10	€ 766,30
386705	2000	834	1950	80,7	23,9	2671	11	€ 831,80
386706	2000	909	1950	88,0	26,1	2914	12	€ 898,10
386707	2000	984	1950	95,4	28,3	3157	13	€ 963,50
386708	2000	1059	1950	102,7	30,5	3400	14	€ 1.028,80

Livorno

A Livorno, 'r peggior portuale sona 'r violino co' piedi.
(Detto popolare)



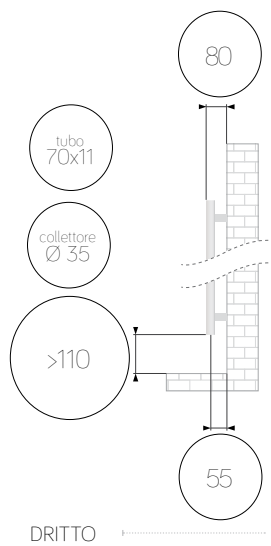

Antracite VOV 12 • singolo

codice	altezza mm	largh. mm	interasse mm	peso kg	acqua lt	watt $\Delta 50^{\circ}\text{C}$	elementi	prezzo €
386710	1800	309	1750	13,2	4,2	564	4	€ 269,00 •
386711	1800	459	1750	19,8	6,3	847	6	€ 345,00 •

Cromato • singolo

codice	altezza mm	largh. mm	interasse mm	peso kg	acqua lt	watt $\Delta 50^{\circ}\text{C}$	elementi	prezzo €
386777	1800	309	1750	13,2	4,2	354	4	€ 649,60 •
386778	1800	459	1750	19,8	6,3	532	6	€ 762,10 •

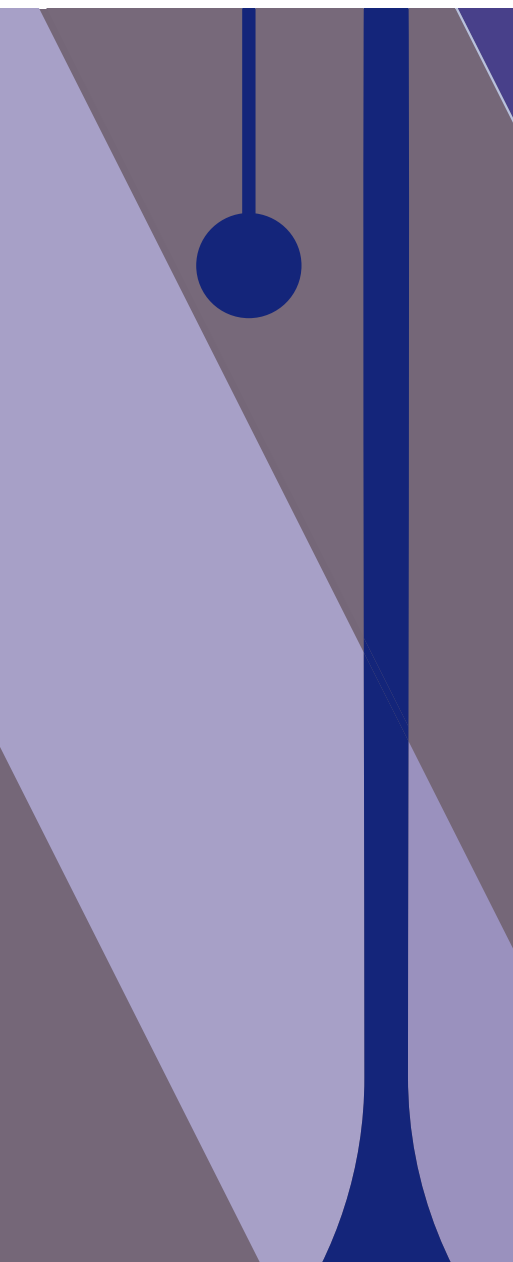

Messina

Conosci la terra dei limoni in fiore, dove le arance d'oro splendono tra le foglie scure, dal cielo azzurro spira un mite vento, quieto sta il mirto e l'alloro è eccelso, la conosci forse? (W. Goethe)

-  OPZIONE 50 MM
-  REVERSIBILE
-  COLORI RAL
-  COLORI SPECIALI

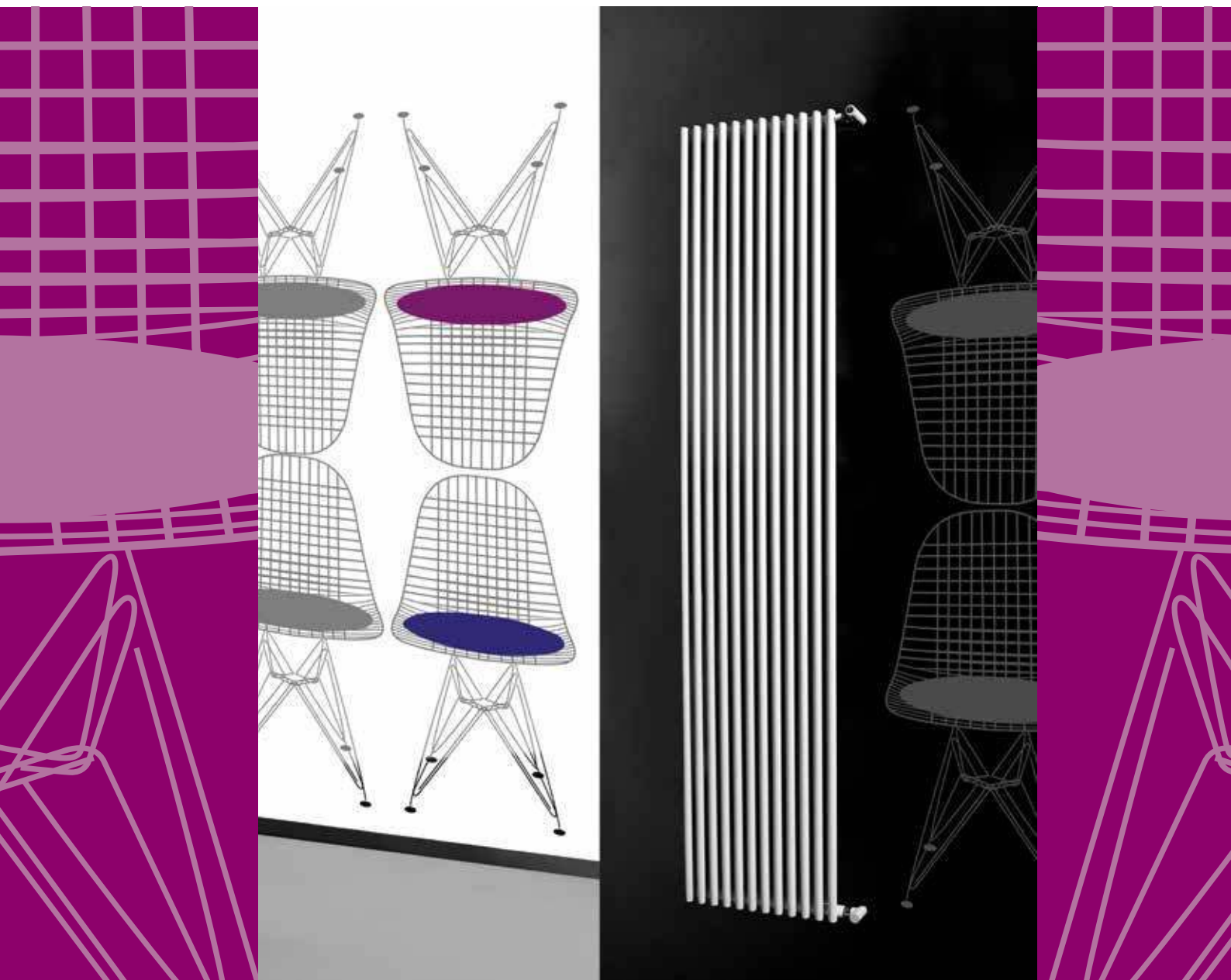

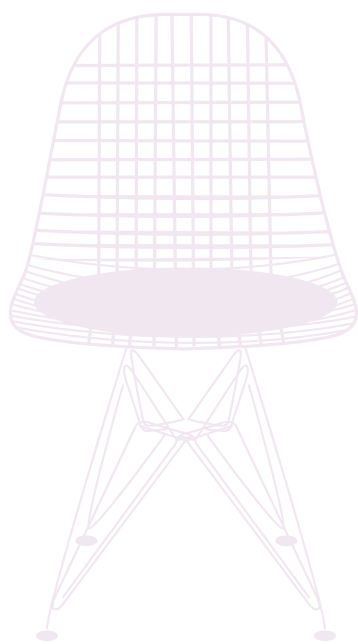
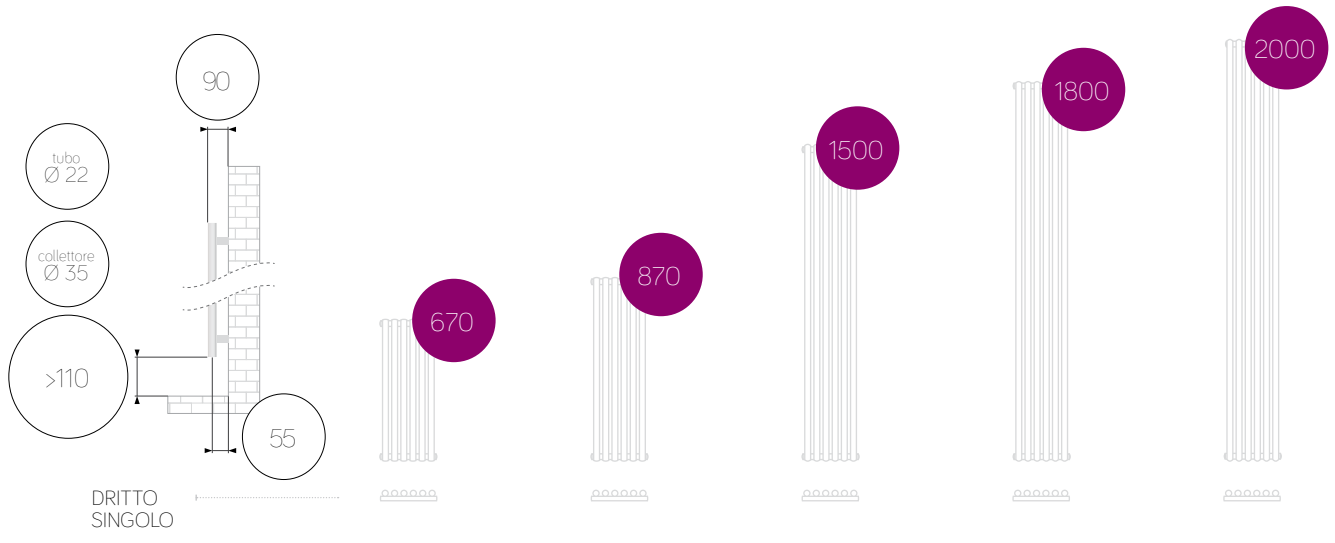

Messina

Bianco • singolo

codice	altezza mm	largh. mm	interasse mm	peso kg	acqua lt	watt $\Delta 50^{\circ}\text{C}$	elementi	prezzo €
386865	670	235	620	3,1	1,8	193	6	€ 160,80
386866	670	311	620	4,1	2,3	258	8	€ 176,90
386867	670	387	620	5,1	2,9	322	10	€ 191,90
386869	670	463	620	6,2	3,5	387	12	€ 208,00
386870	670	539	620	7,2	4,1	451	14	€ 223,00
386871	670	615	620	8,3	4,7	516	16	€ 239,10
386872	670	691	620	9,3	5,3	580	18	€ 255,20
386873	670	767	620	10,3	5,9	645	20	€ 270,20
386874	670	843	620	11,4	6,5	709	22	€ 286,30
386875	670	919	620	12,4	7,1	774	24	€ 301,30
386876	670	995	620	13,5	7,7	838	26	€ 317,40
386877	670	1071	620	14,5	8,3	903	28	€ 332,30

386878	870	235	820	3,9	2,1	234	6	€ 169,50
386880	870	311	820	5,2	2,8	313	8	€ 188,70
386882	870	387	820	6,5	3,5	391	10	€ 207,00
386884	870	463	820	7,8	4,2	469	12	€ 225,10
386886	870	539	820	9,1	4,9	548	14	€ 244,50
386888	870	615	820	10,4	5,6	626	16	€ 263,80
386889	870	691	820	11,7	6,3	704	18	€ 283,00
386890	870	767	820	13,0	7,0	783	20	€ 300,20
386891	870	843	820	14,3	7,7	861	22	€ 319,50
386892	870	919	820	15,6	8,4	939	24	€ 338,80
386893	870	995	820	16,9	9,1	1018	26	€ 356,90
386894	870	1071	820	18,2	9,8	1096	28	€ 375,20

386904	1500	235	1450	6,1	3,1	384	6	€ 196,30
386906	1500	311	1450	8,2	4,2	512	8	€ 224,10
386908	1500	387	1450	10,3	5,2	640	10	€ 251,90
386910	1500	463	1450	12,3	6,3	768	12	€ 279,90
386912	1500	539	1450	14,4	7,3	897	14	€ 308,70
386913	1500	615	1450	16,4	8,4	1025	16	€ 336,70
386914	1500	691	1450	18,5	9,5	1153	18	€ 364,50
386915	1500	767	1450	20,5	10,5	1281	20	€ 391,20
386916	1500	843	1450	22,6	11,6	1409	22	€ 419,20
386917	1500	919	1450	24,7	12,6	1537	24	€ 447,10
386918	1500	995	1450	26,7	13,7	1666	26	€ 474,90
386919	1500	1071	1450	28,8	14,7	1794	28	€ 502,70

codice	altezza mm	largh. mm	interasse mm	peso kg	acqua lt	watt $\Delta 50^{\circ}\text{C}$	elementi	prezzo €
386920	1800	235	1750	7,3	3,7	440	6	€ 210,20
386922	1800	309	1750	9,5	4,9	586	8	€ 242,40
386923	1800	387	1750	12,3	6,1	733	10	€ 274,50
386925	1800	465	1750	13,5	7,2	879	12	€ 305,50
386927	1800	539	1750	17,2	8,6	1026	14	€ 338,80
386929	1800	615	1750	19,7	9,8	1173	16	€ 371,00
386931	1800	691	1750	22,1	11,0	1319	18	€ 403,10
386932	1800	767	1750	24,6	12,3	1466	20	€ 435,20
386933	1800	843	1750	27,1	13,5	1613	22	€ 466,20
386934	1800	919	1750	29,5	14,7	1759	24	€ 499,60
386935	1800	995	1750	32,0	16,0	1906	26	€ 531,70
386936	1800	1071	1750	34,5	17,2	2052	28	€ 563,90

386937	2000	235	1950	8,0	4,7	501	6	€ 218,70
386939	2000	311	1950	10,7	6,3	669	8	€ 255,20
386941	2000	387	1950	13,3	7,9	836	10	€ 289,50
386943	2000	463	1950	16,0	9,5	1003	12	€ 324,80
386945	2000	539	1950	18,7	11,0	1171	14	€ 360,20
386947	2000	615	1950	21,4	12,6	1338	16	€ 395,60
386948	2000	691	1950	24,0	14,2	1505	18	€ 431,00
386949	2000	767	1950	26,7	15,8	1673	20	€ 465,20
386950	2000	843	1950	29,4	17,4	1840	22	€ 501,70
386951	2000	919	1950	32,1	19,0	2007	24	€ 535,90
386952	2000	995	1950	34,7	20,5	2175	26	€ 571,30
386953	2000	1071	1950	37,4	22,1	2342	28	€ 607,70

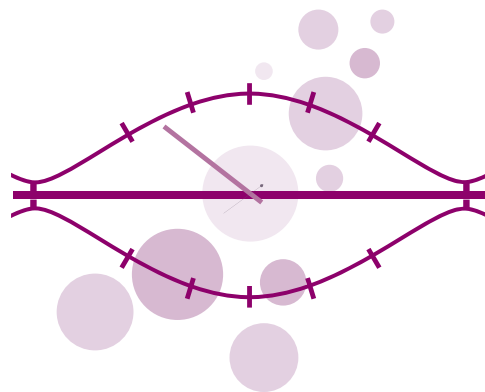

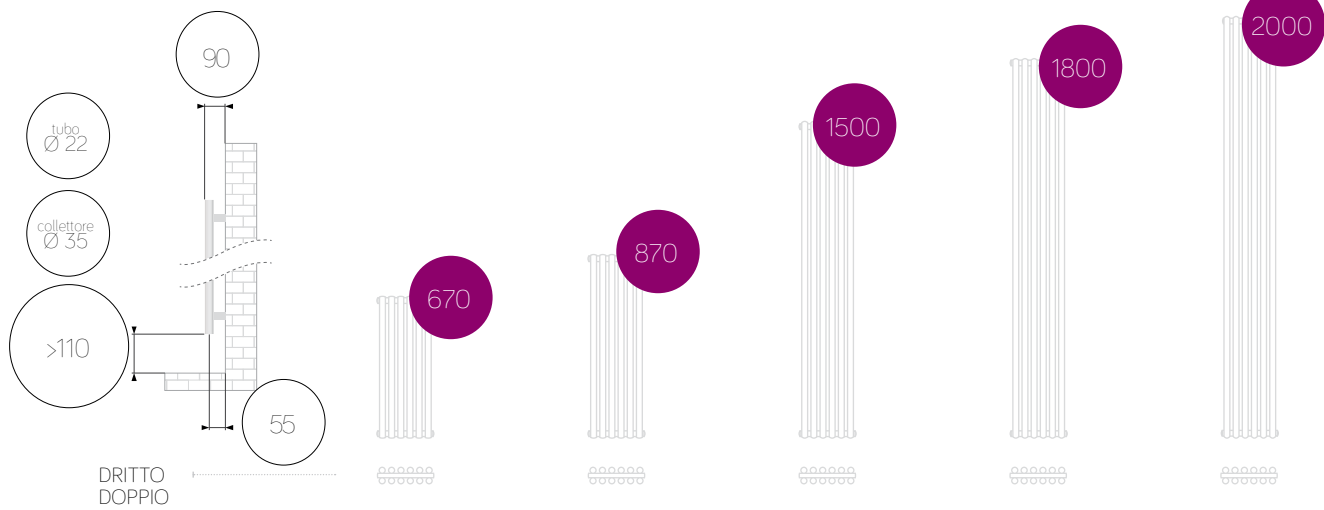

Bianco • doppio

codice	altezza mm	largh. mm	interasse mm	peso kg	acqua lt	watt $\Delta 50^{\circ}\text{C}$	elementi	
386782	670	235	620	5,1	2,9	328	6	€ 241,20
386783	670	311	620	6,8	3,8	437	8	€ 272,30
386784	670	387	620	8,5	4,8	547	10	€ 303,40
386785	670	463	620	10,2	5,8	656	12	€ 335,50
386787	670	539	620	11,9	6,7	766	14	€ 366,60
386788	670	615	620	13,6	7,7	875	16	€ 397,70
386789	670	691	620	15,3	8,7	985	18	€ 428,70
386790	670	767	620	17,0	9,6	1094	20	€ 459,80
386791	670	843	620	18,7	10,6	1204	22	€ 490,90
386792	670	919	620	20,4	11,6	1313	24	€ 523,10
386793	670	995	620	22,1	12,5	1423	26	€ 554,20
386794	670	1071	620	23,9	13,5	1532	28	€ 585,30

codice	altezza mm	largh. mm	interasse mm	peso kg	acqua lt	watt $\Delta 50^{\circ}\text{C}$	elementi	
386827	1800	235	1750	14,5	6,3	710	6	€ 340,90
386829	1800	311	1750	19,3	8,4	946	8	€ 405,30
386831	1800	387	1750	24,2	10,5	1183	10	€ 469,50
386833	1800	463	1750	29,0	12,6	1420	12	€ 533,80
386835	1800	539	1750	33,8	14,7	1657	14	€ 597,00
386836	1800	615	1750	38,7	16,9	1893	16	€ 662,40
386838	1800	691	1750	43,5	19,0	2130	18	€ 726,70
386839	1800	767	1750	48,4	21,1	2367	20	€ 791,00
386840	1800	843	1750	53,2	23,2	2604	22	€ 855,30
386841	1800	919	1750	58,0	25,3	2840	24	€ 918,50
386842	1800	995	1750	62,9	27,4	3077	26	€ 983,90
386843	1800	1071	1750	67,7	29,5	3314	28	€ 1.048,20

386796	870	235	820	7,2	3,7	355	6	€ 260,50
386798	870	311	820	9,7	4,9	474	8	€ 297,00
386799	870	387	820	12,1	6,1	592	10	€ 335,50
386800	870	463	820	14,5	7,3	711	12	€ 372,00
386801	870	539	820	17,0	8,6	829	14	€ 409,50
386803	870	615	820	19,4	9,8	948	16	€ 447,10
386804	870	691	820	21,8	11,0	1066	18	€ 484,60
386805	870	767	820	24,2	12,3	1185	20	€ 521,00
386806	870	843	820	26,7	13,5	1303	22	€ 559,50
386807	870	919	820	29,1	14,7	1422	24	€ 596,00
386808	870	995	820	31,5	16,0	1540	26	€ 634,50
386809	870	1071	820	34,0	17,2	1659	28	€ 672,00

386844	2000	235	1950	15,5	9,0	790	6	€ 361,30
386846	2000	311	1950	20,7	11,9	1053	8	€ 429,90
386848	2000	387	1950	25,9	14,9	1317	10	€ 500,60
386850	2000	463	1950	31,1	17,9	1580	12	€ 570,30
386852	2000	539	1950	36,3	20,9	1844	14	€ 640,90
386854	2000	615	1950	41,5	23,9	2107	16	€ 711,70
386856	2000	691	1950	46,7	26,9	2370	18	€ 781,30
386857	2000	767	1950	51,9	29,9	2634	20	€ 852,10
386858	2000	843	1950	57,1	32,9	2897	22	€ 922,80
386859	2000	919	1950	62,3	35,9	3161	24	€ 993,20
386860	2000	995	1950	67,5	38,9	3424	26	€ 1.064,20
386861	2000	1071	1950	72,6	41,8	3688	28	€ 1.133,90

386813	1500	235	1450	11,8	5,8	592	6	€ 314,10
386815	1500	311	1450	15,8	7,7	790	8	€ 369,80
386816	1500	387	1450	19,8	9,6	987	10	€ 425,50
386818	1500	463	1450	23,7	11,6	1185	12	€ 481,30
386819	1500	539	1450	27,7	13,5	1383	14	€ 535,90
386820	1500	615	1450	31,6	15,4	1580	16	€ 591,70
386821	1500	691	1450	35,6	17,4	1778	18	€ 647,40
386822	1500	767	1450	39,6	19,3	1975	20	€ 703,10
386823	1500	843	1450	43,5	21,3	2173	22	€ 757,80
386824	1500	919	1450	47,5	23,2	2370	24	€ 813,40
386825	1500	995	1450	51,4	25,1	2568	26	€ 869,30
386826	1500	1071	1450	55,4	27,1	2766	28	€ 926,00

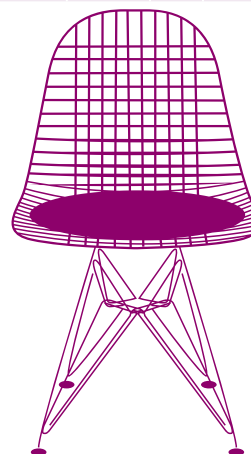

Empoli

Specchio specchio delle mie brame...
chi è il più bello del reame?



50 MM



CROMATO



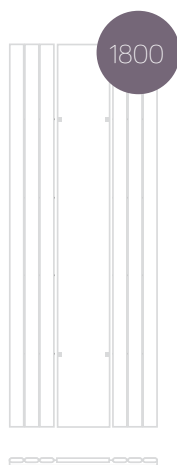
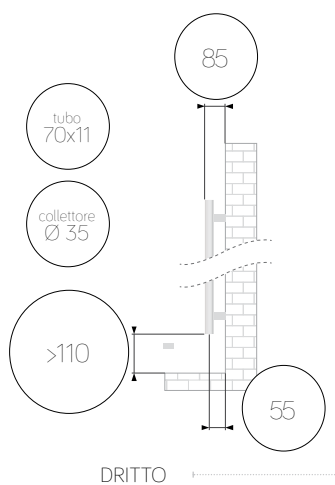

Bianco

codice	altezza mm	largh. mm	interasse mm	peso kg	acqua lt	watt Δ 50°C	elementi	prezzo €
383852	1800	600	1750	23,1	4,7	674	4	€ 620,60
383853	1800	750	1750	26,8	7,0	887	6	€ 701,00

Antracite VOV 12

codice	altezza mm	largh. mm	interasse mm	peso kg	acqua lt	watt Δ 50°C	elementi	prezzo €
383854	1800	600	1750	23,1	4,7	674	4	€ 692,40
383855	1800	750	1750	26,8	7,0	887	6	€ 775,90

Cromato

codice	altezza mm	largh. mm	interasse mm	peso kg	acqua lt	watt Δ 50°C	elementi	prezzo €
383856	1800	600	1750	23,1	4,7	419	4	€ 881,00
383857	1800	750	1750	26,8	7,0	710	6	€ 1.219,70

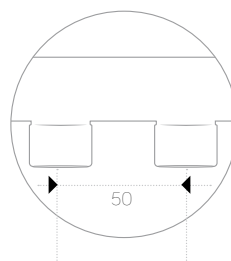

ATTACCHI CENTRALI 50 MM

Taormina

Sai cos'è la nostra vita? La tua e la mia? Un sogno fatto in Sicilia. Forse stiamo ancora lì e stiamo sognando.
(L. Sciascia)

 OPZIONE 50 MM

 COLORI RAL

 COLORI SPECIALI



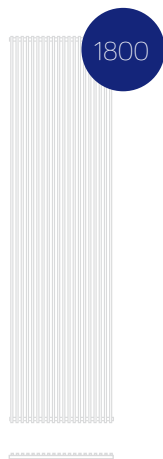
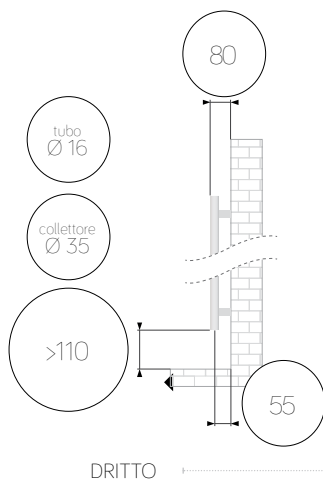

Singolo

codice	altezza mm	largh. mm	interasse mm	peso kg	acqua lt	watt $\Delta 50^{\circ}\text{C}$	elementi	prezzo €
387065	1800	397	1765	11,9	3,9	917	14	€ 330,20
387066	1800	453	1765	13,6	4,4	1048	16	€ 376,30
387067	1800	509	1765	15,3	5,0	1179	18	€ 422,30
387069	1800	621	1765	18,7	6,1	1441	22	€ 512,40
387070	1800	737	1765	22,1	7,2	1703	26	€ 603,40
387071	1800	845	1765	25,5	8,4	1965	30	€ 694,60

Doppio

codice	altezza mm	largh. mm	interasse mm	peso kg	acqua lt	watt $\Delta 50^{\circ}\text{C}$	elementi	prezzo €
387038	1800	397	1765	23,8	7,1	1343	14	€ 631,30
387039	1800	453	1765	27,2	8,1	1534	16	€ 719,20
387040	1800	509	1765	30,6	9,1	1726	18	€ 807,10
387042	1800	621	1765	37,4	11,2	2110	22	€ 983,90
387044	1800	737	1765	44,2	13,2	2493	26	€ 1.159,60
387046	1800	845	1765	51,0	15,3	2877	30	€ 1.336,50

Assisi

Desidero poco e quel poco che desidero lo desidero poco.
(Francesco D'Assisi)

50 OPZIONE 50 MM

COLORI RAL



	pressione Bar 2-3-4 colonne	pressione Bar 5-6 colonne	temperatura	mozzo	passo mm
Condizione massima di esercizio	10	8,0	120°C	1+1/4"	46
Condizione di collaudo	13	10,5	120°C	1+1/4"	46

quantità di mensole consigliata		
colonne nr.	elementi nr.	mensole nr.
2-3-4	1 - 20	2
2-3-4	21 - 30	3
2-3-4	31 - 40	4
2-3-4	41 - 60	6
5-6	1 - 12	2
5-6	13 - 23	4
5-6	24 - 40	6
5-6	41 - 60	8

Materiali: teste stampate in lamiera di acciaio al carbonio da 1,5 mm
tubi in acciaio al carbonio elettrouniti Ø 25 mm- x 1,2 mm

Verniciatura: polveri epossiepoliestere ecologiche a 70 gloss di brillantezza.

Imballo: protezione con profili ed angolari in cartone e film di polietilene termoretraibile riciclabile.

Funzionamento: acqua calda.

2 colonne

altezza mm	interasse mm	peso kg	acqua lt	watt $\Delta 50^{\circ}\text{C}$	prezzo €
300	230	0,5	0,4	22	€ 15,60
400	330	0,7	0,5	28	€ 15,00
500	430	0,8	0,6	37	€ 15,00
600	530	1,0	0,6	44	€ 15,20
685	615	1,1	0,7	51	€ 15,40
750	680	1,2	0,8	55	€ 15,80
885	815	1,4	0,9	67	€ 16,60
900	830	1,4	0,9	67	€ 17,00
1000	930	1,5	1	73	€ 19,10
1200	1130	1,8	1,1	86	€ 25,20
1500	1430	2,2	1,4	106	€ 33,80
1800	1730	2,6	1,6	125	€ 41,20
2000	1930	2,9	1,8	140	€ 45,00
2200	2130	3,2	1,9	154	€ 49,10
2500	2430	3,6	2,2	174	€ 55,00

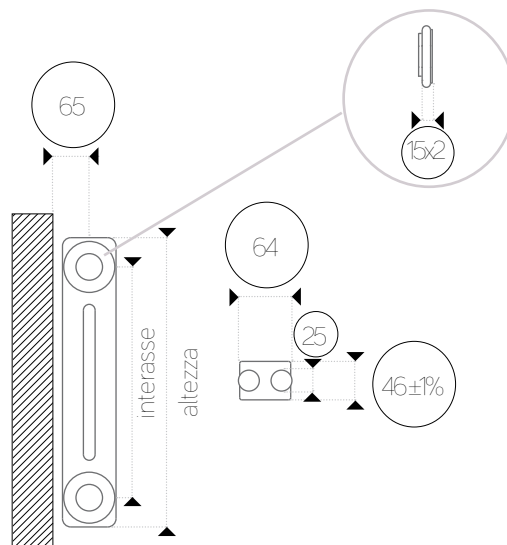

3 colonne

altezza mm	interasse mm	peso kg	acqua lt	watt $\Delta 50^{\circ}\text{C}$	prezzo €
300	230	0,8	0,6	31	€ 19,60
400	330	1,0	0,7	41	€ 17,90
500	430	1,2	0,8	51	€ 18,20
600	530	1,4	0,9	60	€ 15,90
685	615	1,6	1,0	68	€ 15,60
750	680	1,7	1,1	75	€ 18,80
885	815	2,0	1,3	88	€ 18,80
900	830	2,1	1,3	89	€ 20,70
1000	930	2,3	1,4	98	€ 23,90
1200	1130	2,7	1,6	116	€ 33,60
1500	1430	3,3	2,0	143	€ 46,00
1800	1730	4,0	2,4	170	€ 55,20
2000	1930	4,4	2,6	189	€ 61,00
2200	2130	4,8	2,8	208	€ 66,90
2500	2430	5,4	3,2	236	€ 75,60

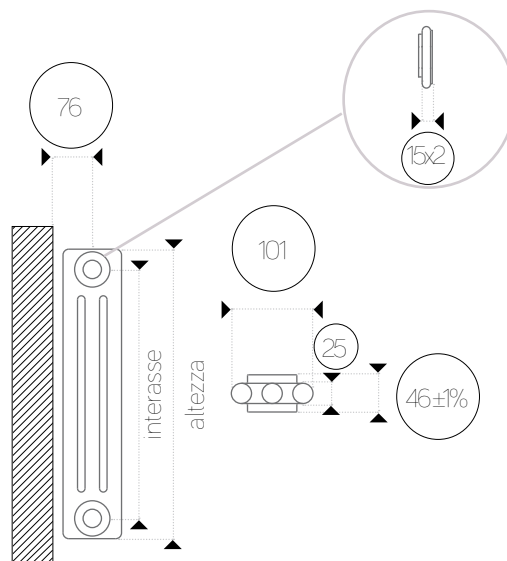

4 colonne

altezza mm	interasse mm	peso kg	acqua lt	watt $\Delta 50^{\circ}\text{C}$	prezzo €
300	230	1,0	0,7	40	€ 23,80
400	330	1,3	0,9	52	€ 23,80
500	430	1,6	1,0	65	€ 20,00
600	530	1,9	1,2	77	€ 19,60
685	615	2,1	1,3	87	€ 19,00
750	680	2,3	1,4	95	€ 21,70
885	815	2,7	1,7	110	€ 22,60
900	830	2,7	1,7	112	€ 24,30
1000	930	3,0	1,9	124	€ 28,40
1200	1130	3,6	2,2	147	€ 39,80
1500	1430	4,4	2,7	180	€ 54,90
1800	1730	5,3	3,1	214	€ 67,30
2000	1930	5,8	3,5	237	€ 74,00
2200	2130	6,4	3,8	260	€ 81,00
2500	2430	7,2	4,3	295	€ 91,10

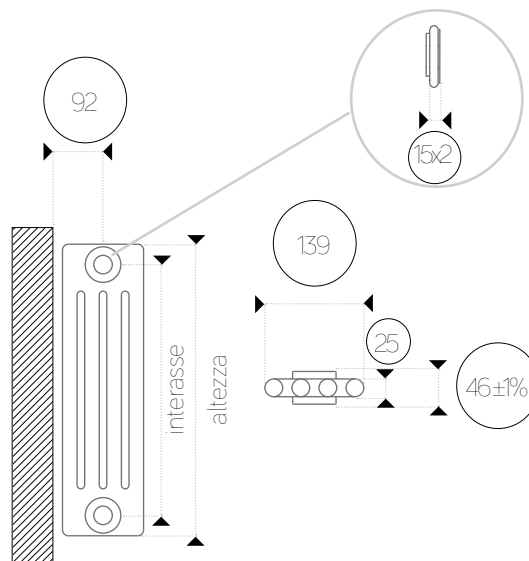

5 colonne

altezza mm	interasse mm	peso kg	acqua lt	watt $\Delta 50^{\circ}\text{C}$	prezzo €
300	230	1,3	0,9	48	€ 25,90
400	330	1,7	1,1	64	€ 26,50
500	430	2,0	1,3	80	€ 26,00
600	530	2,4	1,5	95	€ 26,50
685	615	2,7	1,7	108	€ 27,00
750	680	2,9	1,8	117	€ 30,60
885	815	3,4	2,1	136	€ 33,10
900	830	3,4	2,1	138	€ 34,50
1000	930	3,8	2,3	151	€ 37,40
1200	1130	4,5	2,7	179	€ 50,80
1500	1430	5,5	3,3	215	€ 68,40
1800	1730	6,6	3,9	256	€ 82,10
2000	1930	7,3	4,3	282	€ 90,10
2200	2130	8,0	4,7	308	€ 95,50
2500	2430	9,0	5,3	347	€ 110,50

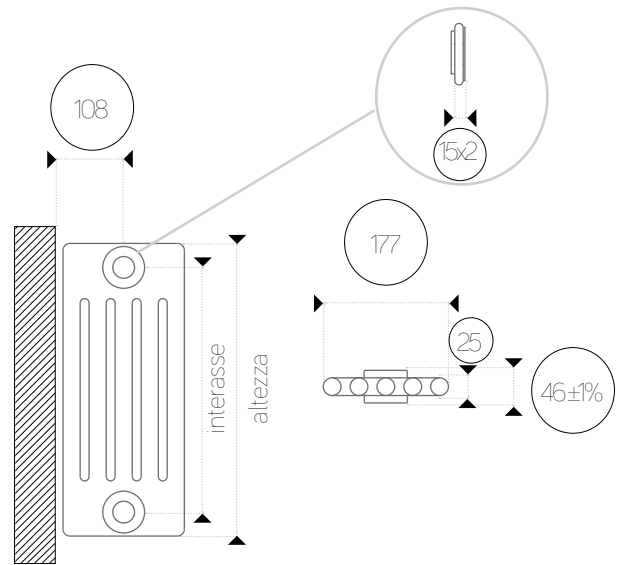

6 colonne



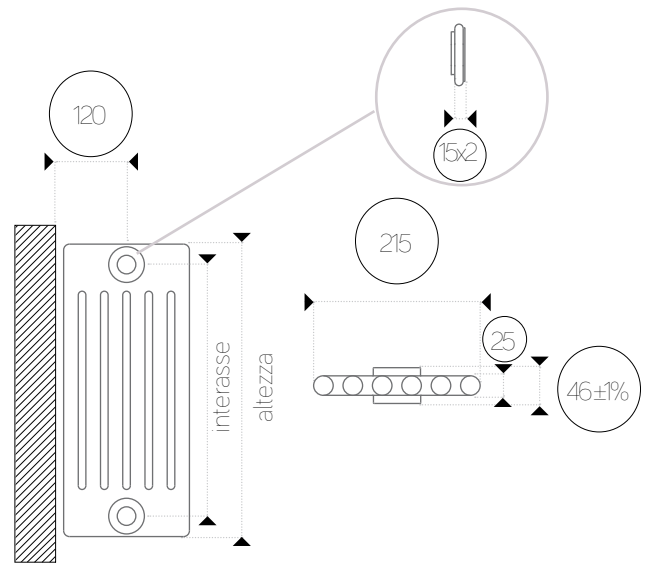

altezza mm	interasse mm	peso kg	acqua lt	watt $\Delta 50^{\circ}\text{C}$	prezzo €
300	230	1,6	1,1	57	€ 31,10
400	330	2,0	1,3	75	€ 31,70
500	430	2,4	1,6	94	€ 30,80
600	530	2,8	1,8	113	€ 31,80
685	615	3,2	2,0	127	€ 32,20
750	680	3,5	2,2	137	€ 36,80
885	815	4,0	2,5	161	€ 43,40
900	830	4,1	2,5	163	€ 44,40
1000	930	4,5	2,8	180	€ 47,60
1200	1130	5,4	3,2	209	€ 63,10
1500	1430	6,6	4,0	250	€ 84,30
1800	1730	7,9	4,7	297	€ 101,10
2000	1930	8,8	5,2	330	€ 110,10
2200	2130	9,6	5,6	359	€ 119,90
2500	2430	10,9	6,4	403	€ 134,00



Interassi speciali • su richiesta

	altezza mm	interasse mm	peso kg	acqua lt	watt $\Delta 50^{\circ}\text{C}$	prezzo €
2 colonne	570	500	0,9	0,6	42	€ 16,20
	670	600	1,1	0,7	49	€ 16,60
	770	700	1,2	0,8	57	€ 16,30
	870	800	1,4	0,9	65	€ 16,60
3 colonne	570	500	1,6	1,0	57	€ 16,10
	670	600	1,8	1,1	66	€ 16,30
	770	700	2,0	1,2	77	€ 17,20
	870	800	1,8	1,2	86	€ 19,10
4 colonne	570	500	2,1	1,3	73	€ 19,60
	670	600	2,4	1,5	85	€ 19,90
	770	700	2,6	1,6	97	€ 21,40
	870	800	2,3	1,4	108	€ 22,90
5 colonne	570	500	2,6	1,6	90	€ 26,70
	670	600	3,0	1,8	105	€ 27,20
	770	700	3,3	2,0	120	€ 29,00
	870	800	2,7	1,7	134	€ 32,30
6 colonne	570	500	3,1	2,0	107	€ 32,20
	670	600	3,6	2,2	124	€ 32,30
	770	700	4,0	2,4	140	€ 41,90
	870	800	4,3	2,7	158	€ 43,70

Per maggiori informazioni relative alle quote, consultare il grafico relativo al numero di colonne desiderato.

DESCRIZIONE	FINITURA	FISSAGGIO/ DIMENSIONI	CODICE	QUANTITÀ	PREZZO €
 <p>Calla appendino</p>	bianco	radiatore	388132	1 pz	€ 13,00
		magnetico	385020	1 pz	€ 41,40
	cromato	radiatore	388133	1 pz	€ 15,10
		magnetico	385021	1 pz	€ 48,40
 <p>Azalea appendino</p>	bianco	radiatore	385035	1 pz	€ 10,90
	cromato	radiatore	385036	1 pz	€ 10,90
 <p>Iris appendino per tubo piatto</p>	bianco	radiatore.	383978	2 pz	€ 21,00
	antracite	radiatore	383979	2 pz.	€ 23,50
 <p>Altea appendino per tubo piatto</p>	bianco	radiatore	383980	2 pz.	€ 21,00
	antracite	radiatore.	383981	2 pz	€ 23,50
 <p>Ibiscus - barra portasalviette</p>	bianco	400 mm	385023	1 pz	€ 54,80
	bianco	500 mm	385024	1 pz	€ 59,10
	cromato	400 mm	385026	1 pz	€ 75,10
	cromato	500 mm	385027	1 pz	€ 80,50
 <p>Dalia - barra portasalviette magnetica</p>	bianco	400 mm	385032	1 pz	€ 97,20
	cromato	400 mm	385033	1 pz	€ 112,60
 <p>Mimosa - portasciugamani orientabile</p>	bianco	350 mm	385039	1 pz	€ 74,10
	cromato	350 mm	385040	1 pz	€ 97,20
 <p>Kit attacco a bandiera</p>	bianco		385977	1 pz	€ 75,10
	cromato		385978	1 pz	€ 117,00

CALLA MAGNETICO: ESEMPIO DI INSTALLAZIONE

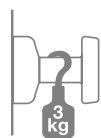

Portata massima kg 3.

CALLA: ESEMPIO DI INSTALLAZIONE

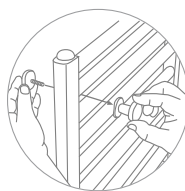

- 1- Posizionare la base con la vite dietro al radiatore, nel punto desiderato.
- 2- Avvitare l'appendino e stringere con una leggera pressione.



AZALEA: ESEMPIO DI INSTALLAZIONE

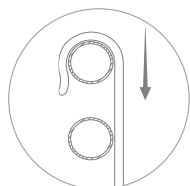

Appoggiare l'appendino sul tubo nella parte superiore e tirare per agganciarlo al tubo.

DALIA: ESEMPIO DI INSTALLAZIONE

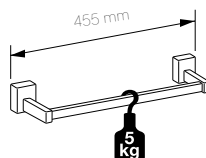

Portata massima kg 5.

MIMOSA: ESEMPIO DI INSTALLAZIONE

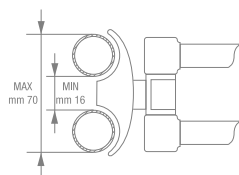

- 1 - Posizionare la base con la vite dietro al radiatore nel punto desiderato
- 2 - Avvitare con una chiave da 5 mm la vite di fissaggio.

IBISCUS: ESEMPI DI INSTALLAZIONE BARRA PORTASALVIETTE

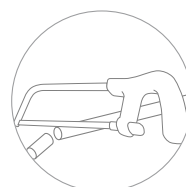
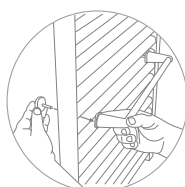

É possibile regolare la lunghezza alla misura desiderata.









- 1 - Posizionare la base con la vite dietro al radiatore, nel punto desiderato
- 2 - Avvitare con una chiave esagonale da 5 la vite di fissaggio.

Compatibilità accessori generici

	Calla	Calla magnetico	Azalea	Iris / Altea	Ibiscus	Dalia	Mimosa	Attacco a bandiera
Roma dritto	•		•		•		•	•
Roma curvo	•		•				•	
Genova dritto	•				•		•	•
Genova curvo	•						•	
Bolzano 50 mm	•							•
Cortina	•				•		•	
Orvieto	•							
Pieve		•		•				
Randa		•				•		
Palermo		•		•		•		
Venezia		•		•				
Todi	•					•		
Catania	•				•			
Capri	•	•			•	•		
Merano	•				•			
Livorno		•				•		
Messina	•				•			
Empoli		•				•		
Taormina	•				•			

Accessori e avvertenze

per l'installazione di radiatori ad uso combinato

	CODICE	DESCRIZIONE	FINITURA	WATT	PREZZO €
	386095	Raccordo a T	bianco		€ 14,10
	386096		cromato		€ 14,10
	880054	Resistenza spina shuko cl 1		200W	€ 74,10
	385987	Resistenza spina shuko cl 1		300W	€ 74,10
	385988	Resistenza spina shuko cl 1		500W	€ 78,30
	385989	Resistenza spina shuko cl 1		700W	€ 83,70
	385990	Resistenza spina shuko cl 1		1000W	€ 98,70
		880056	Resistenza cl 1 faston		200W
385992		Resistenza cl 1 faston		300W	€ 75,10
385993		Resistenza cl 1 faston		500W	€ 75,10
385995		Resistenza cl 1 faston		700W	€ 88,00
385996		Resistenza cl 1 faston		1000W	€ 101,90
		386007	Interruttore on/off*	bianco	
	386008	cromato			€ 50,50
	386005	Termostato analogico spina shuko cl1	bianco		€ 78,30
	386006		cromato		€ 95,50
	386009	Termostato digitale led spina shuko cl1	bianco		€ 151,30
	386010		cromato		€ 167,30
	386011	Telecomando digitale controllo remoto (solo abbinato a cod. 386009 e 386010)			€ 73,00
	386093	Tanica fluido riempimento 5 litri			€ 43,00

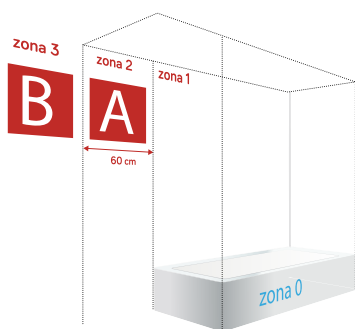

Resistenze cl1 e cl2 devono essere approvate IPX4 per essere installate nei locali da bagno;

zona 0 e zona 1 non possono essere installati apparecchi elettrici;

zona 2 apparecchi elettrici solo con resistenze cl2 (con o senza spina on/off o termostato ambiente) e comandi non accessibili dalla vasca/doccia;

zona 3 apparecchi elettrici con resistenze cl1 e cl2 (con o senza spina on/off o termostato ambiente) e comandi non in zona 2.

- La potenza della resistenza elettrica non deve superare del 20% il valore di resa termica $\Delta T = 50$ del radiatore ad acqua calda ($\Delta T = 50$ K e/o 75/65/20 °C, EN 442).
- L'installazione elettrica deve corrispondere alle disposizioni locali. La spina di rete deve rimanere accessibile;
- Non accendere mai la resistenza elettrica "a secco", prima che sia completamente avvitata al radiatore ed immersa totalmente nel liquido. Questo può provocare il danneggiamento permanente della stessa;
- Non usare mai contemporaneamente il sistema centralizzato ad acqua calda e l'opzione elettrica. Questo può danneggiare il prodotto;
- USO ESTIVO: spegnere il riscaldamento centralizzato, sfiatare il radiatore, chiudere il detentore e collegare la resistenza elettrica;
- USO INVERNALE: scollegare la resistenza elettrica, aprire il detentore e accendere il riscaldamento centralizzato;
- La resistenza elettrica e il cavo di rete devono essere aperti o sostituiti solo dal costruttore;
- Il radiatore con resistenza elettrica negli impianti di riscaldamento centrale deve essere sempre riempito completamente d'acqua e deareato;
- Nel radiatore interamente elettrico non modificare il volume di riempimento predefinito;
- Non accendere la resistenza prima dell'immersione nel liquido;
- Le resistenze sono dotate di due sistemi di sicurezza:
 1. termostato che scatta a 80°C
 2. fusibile che interrompe il circuito a 152°C (in tal caso la resistenza è da rottamare)

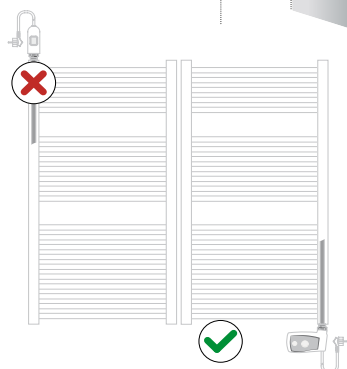

Accessori e avvertenze

per l'installazione di radiatori ad uso combinato

I radiatori a funzionamento misto, sono detti tali in quanto oltre ad essere collegati all'impianto di riscaldamento centralizzato, vi è la possibilità di installare anche una resistenza elettrica.

Nelle stagioni invernali, quindi, il radiatore funzionerà con il sistema ad acqua calda. Nelle mezze stagioni si potrà accendere la resistenza elettrica per ottenere nel bagno il tepore desiderato.

Per ottenere un radiatore a funzionamento misto il prodotto dovrà essere installato con i seguenti componenti:

- Avvitare il raccordo a "T" a tre vie (fig. 1) al collettore del radiatore;
- coppia valvola/detentore (fig. 2a e 2b): necessarie per la regolazione in entrata ed uscita dell'acqua. Collegare la valvola (fig. 2a) alla connessione laterale del raccordo a "T" e il detentore (fig. 2b) all'altro collettore del radiatore;
- resistenza con spina (fig. 3): inserire ed avvitare la resistenza al raccordo a "T", e collegare direttamente alla presa elettrica;
- resistenza con connettori faston (fig. 4): usare in alternativa per poter abbinare un interruttore on/off (fig. 5) oppure un termostato analogico (fig. 6) o digitale (fig. 7);

Componenti

Raccordo a "T"
(fig. 1)



Coppia valvola/detentore
(fig. 2a) (fig. 2b)



Resistenza con spina
(fig. 3)



Resistenza faston
(fig. 4)



Controllo on/off
(fig. 5)



Controllo analogico
(fig. 6)



Controllo digitale
(fig. 7)



ATTENZIONE: Gli interassi variano in funzione del tipo di configurazione e del tipo di valvola scelta

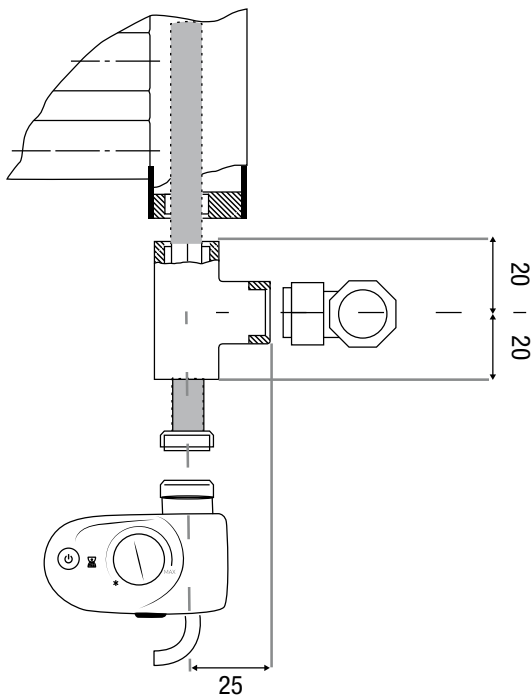

detentore a squadra - ritorno

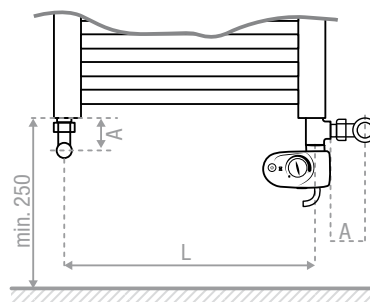

valvola a squadra - mandata

detentore a squadra - ritorno

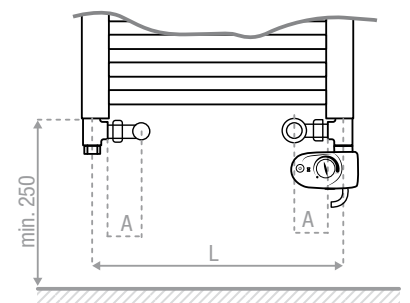
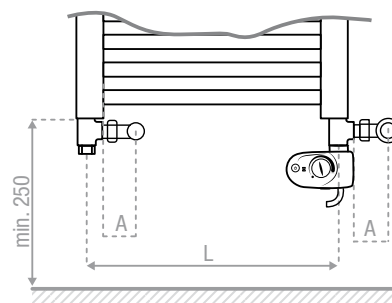
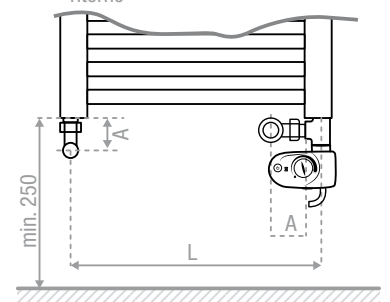

A= Interasse valvola o detentore

CODICE	DESCRIZIONE	FINITURA	PREZZO €
386060	Coppia valvole e detettore a squadra 3/4 EK	bianco	€ 86,80 •
386059	Coppia valvole e detettore a squadra 3/4 EK	cromato	€ 86,80 •
386068	Coppia riduttore 3/4 EK 10mm per rame		€ 19,40
386069	Coppia riduttore 3/4 EK 12mm per rame		€ 19,40
386071	Coppia riduttore 3/4 EK 14mm per rame		€ 19,40
386072	Coppia riduttore 3/4 EK 15mm per rame		€ 19,40
386074	Coppia riduttore 3/4 EK 16mm per rame		€ 19,40
386078	Coppia riduttore 3/4 EK 18mm per rame		€ 19,40
386070	Coppia riduttore 3/4 EK 14x2 per multistrato		€ 26,90
386073	Coppia riduttore 3/4 EK 16x2 per multistrato		€ 26,90
386075	Coppia riduttore 3/4 EK 16x2,25 per multistrato		€ 26,90
386076	Coppia riduttore 3/4 EK 17x2 per multistrato		€ 26,90
386077	Coppia riduttore 3/4 EK 18x2 per multistrato		€ 26,90
386079	Coppia riduttore 3/4 EK 20x2 per multistrato		€ 26,90
880081	Coppia valvole minimalista base ad angolo		€ 43,00 •
386064	Coppia riduttore 1/2" 12mm per rame (gomma)		€ 10,90
386065	Coppia riduttore 1/2" 14mm per rame (gomma)		€ 10,90
386066	Coppia riduttore 1/2" 16mm per rame		€ 10,90
386067	Coppia riduttore 1/2" 16x2 per multistrato		€ 16,20
386061	Coppia valvole e detettore	bianco	€ 201,60 •
386062	Coppia valvole e detettore	cromato	€ 182,90 •
386063	Coppia valvole e detettore	satinato	€ 256,20 •
386080	Coppia riduttore 3/4x10mm per rame		€ 30,10
386081	Coppia riduttore 3/4x12mm per rame		€ 30,10
386082	Coppia riduttore 3/4x14mm per rame		€ 30,10
386083	Coppia riduttore 3/4x15mm per rame		€ 30,10
386084	Coppia riduttore 3/4x16mm per rame		€ 30,10
386086	Coppia riduttore 3/4x18mm x10mm x14mm per multistrato		€ 30,10
386085	Coppia riduttore 3/4x18mm x11,6mm x16mm per multistrato		€ 30,10
386087	Coppia riduttore 3/4x18mm x12mm x16mm per multistrato		€ 30,10
386088	Coppia riduttore 3/4x18mm x16mm x20mm per multistrato		€ 30,10

Accessori Valvole

per attacchi centrali







	CODICE	DESCRIZIONE	PREZZO €
	386089	Valvola termostatzabile con by-pass e detentore ad angolo per attacchi 50mm 3/4 EK	€ 187,10
	386090	Valvola termostatzabile con by-pass e detentore dritta per attacchi 50mm 3/4 EK	€ 187,10
	386091	Valvola con by-pass e detentore ad angolo per attacchi 50mm 3/4 EK	€ 158,80
	386092	Valvola con by-pass e detentore dritta per attacchi 50mm 3/4 EK	€ 158,80
	386068	Coppia riduttore 3/4 EK 10mm per rame	€ 19,40
	386069	Coppia riduttore 3/4 EK 12mm per rame	€ 19,40
	386071	Coppia riduttore 3/4 EK 14mm per rame	€ 19,40
	386072	Coppia riduttore 3/4 EK 15mm per rame	€ 19,40
	386074	Coppia riduttore 3/4 EK 16mm per rame	€ 19,40
	386078	Coppia riduttore 3/4 EK 18mm per rame	€ 19,40
	386070	Coppia riduttore 3/4 EK 14x2 per multistrato	€ 26,90
	386073	Coppia riduttore 3/4 EK 16x2 per multistrato	€ 26,90
	386075	Coppia riduttore 3/4 EK 16x2,25 per multistrato	€ 26,90
	386076	Coppia riduttore 3/4 EK 17x2 per multistrato	€ 26,90
	386077	Coppia riduttore 3/4 EK 18x2 per multistrato	€ 26,90
	386079	Coppia riduttore 3/4 EK 20x2 per multistrato	€ 26,90

Tabella colori

Sovrapprezzo colori RAL: € 130,00

Sovrapprezzo colori speciali: € 210,00



Per ragioni tecniche di stampa i colori riportati nel presente catalogo possono differire leggermente dagli originali. Consigliamo quindi di consultare una tabella RAL ufficiale e la cartella colori Cosmos per i colori speciali.



VOV08
Tabacco

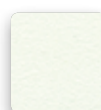

VOV09
Bianco
sabbato



VOV10
Argento
metallizzato



VOV11
Argento
sabbato



VOV12
Antracite
sabbato



VOV13
Ametista



VOV14
Smeraldo



VOV15
Quarzo



VOV16
Azzurrite

Tappo cieco + guarnizione

Tappi ciechi con guarnizione siliconica



CODICE	DESCRIZIONE	PREZZO €
386054	Tappo cieco destro	€ 7,70
386055	Tappo cieco sinistro	€ 7,70

Valvolina di sfiato

Valvolina di sfiato da 1/2". O-Ring.



CODICE	DESCRIZIONE	PREZZO €
385008	Valvolina sfiato	€ 12,00

Riduzione + guarnizione

Riduzioni con guarnizione siliconica



CODICE	DESCRIZIONE	PREZZO €
385000	Riduzione 1/2" destro	€ 7,70
385004	Riduzione 1/2" sinistro	€ 7,70
385003	Riduzione 3/8" destro	€ 7,70
385007	Riduzione 3/8" sinistro	€ 7,70

CODICE	DESCRIZIONE	PREZZO €
385001	Riduzione 1/4" destro	€ 7,70
385005	Riduzione 1/4" sinistro	€ 7,70
385002	Riduzione 3/4" destro	€ 7,70
385006	Riduzione 3/4" sinistro	€ 7,70

Kit piedini di supporto



CODICE	DESCRIZIONE	PREZZO €
385986	Kit 04 piedini di supporto bianco + viti fissaggio	€ 225,10

Diaframma

In caso le connessioni siano montate inferiormente o superiormente, il diaframma è indicato quando le colonne sono molto alte o composte da pochi elementi. Da montare davanti alla connessione d'ingresso dell'acqua.



CODICE	DESCRIZIONE	PREZZO €
385011	Diaframma 1/2"	€ 32,30
385030	Diaframma 3/8"	€ 32,30

Mensole

Coppia di mensole.
Supporti in plastica da muro.



CODICE	DESCRIZIONE	PREZZO €
385017	Coppia mensole per 2 colonne	€ 17,40
385022	Coppia mensole per 3 colonne	€ 17,40
385031	Coppia mensole per 4 colonne	€ 17,40
385034	Coppia mensole per 5 colonne	€ 17,40
385038	Coppia mensole per 6 colonne	€ 17,40

Nipples + guarnizione

Confezione da 2 pezzi.



CODICE	DESCRIZIONE	PREZZO €
385009	Nipples	€ 2,30

Chiave multipla

Accessorio indispensabile per serrare tappi e riduzioni senza danneggiare la vernice della raccorderia. In materiale plastico antigraffio.

CODICE	DESCRIZIONE	PREZZO €
385010	Chiave multipla plastica	€ 26,30

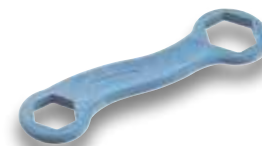

Con l'invio dell'ordine la Committente dichiara di conoscere ed accettare integralmente le seguenti condizioni di vendita.

Articolo 1 I prezzi di listino si intendono franco nostro deposito, imballo compreso ed al netto dell'IVA.

Articolo 2 Le commissioni, esclusivamente in forma scritta, saranno sempre subordinate alla nostra accettazione.

Articolo 3 I termini di consegna hanno carattere indicativo e non danno diritto alla Committente di annullare l'ordine, di rifiutare la merce o reclamare danni per la ritardata consegna.

Sospensioni totali o parziali delle forniture non daranno diritto ad indennizzi o risarcimenti per qualsivoglia titolo o causa.

Articolo 4 La merce viaggia a rischio e pericolo della Committente anche se venduta franco destino e non viene assicurata se non per espressa richiesta ed a spese della Committente stessa.

Articolo 5 Non si accettano reclami trascorso il termine tassativo di 8 (otto) giorni dal ricevimento della merce e la prestazione della garanzia è subordinata alla richiesta scritta del difetto contestato.

Articolo 6 Eventuali vizi o difetti di qualità della merce da noi accertati e riconosciuti, daranno diritto esclusivamente alla sostituzione dei materiali difettosi, a condizione della loro preventiva ed autorizzata restituzione. La società, inoltre, non riconosce alcun indennizzo per danni subiti dalla Committente e/o da terzi in caso di non corretta installazione e uso delle apparecchiature, incapacità o negligenza dell'utente, manomissione del prodotto, interventi non autorizzati, corrosione ed in genere cause attribuibili agli impianti idrici ed elettrici ed a caso fortuito.

Articolo 7 Saranno ritenuti validi esclusivamente i pagamenti effettuati presso la nostra sede nei termini indicati in fattura; nella stessa saranno addebitati, nella voce "Spese Varie" le spese di incasso e bollo.

Trascorsi dieci giorni dalla data di scadenza dei termini saremo autorizzati ad emettere tratta a vista per l'intero importo in fattura maggiorato delle spese.

Decorreranno inoltre sulle somme versate fuori termine, gli interessi moratori calcolati nella misura del 5% oltre il tasso ufficiale di sconto.

Articolo 8 Le vendite vengono effettuate con riserva di proprietà (art. 1523 CC e seg.) pertanto i prodotti rimarranno di esclusiva proprietà della Cosmos S.r.l. sino all'integrale pagamento del prezzo in fattura. I rischi e la custodia del materiale sono assunti dalla Committente dal momento del ritiro e presa in consegna.

Articolo 9 La Cosmos S.r.l. si riserva il diritto di apportare, in qualunque momento, modifiche tecniche, senza obbligo di preavviso o di sostituzione.

Articolo 10 Per qualunque controversia sarà competente esclusivamente il foro di Napoli.

Ai sensi e per gli effetti degli art. 1341/1342 CC, la Committente dichiara di aver posto particolare attenzione alla lettura delle clausole sopra riportate e di accettarne e confermarne integralmente il contenuto.

La Direzione



www.cosmosdistribuzione.it